

Agg.to listino
Settembre
2022

CATALOGO E LISTINO 2022

NEBES ELETTROMECCANICA S.R.L.

Made in Italy dal 1963

L'AZIENDA	2
Legenda Simboli	2
SEGATRICI A NASTRO	3
Da banco con motore DC e Inverter	5
Accessori per segatrici	15
Con basamento motore ad induzione e Inverter	16
Scelta della dentatura	26
TRAPANI A COLONNA	28
Tabella comparativa trapani	29
Accessori Trapani	34
Affilapunte AP-1	35
SMERIGLIATRICI DA BANCO E SU COLONNA	36
Serie Special	37
Industriali in alluminio con e senza aspiratore	38
Industriali in ghisa con e senza aspiratore	40
Piano graduato e Affilapunte	42
Smerigliatrici/Affilatrici ad acqua	43
COMBIMATE DA BANCO E SU COLONNA	44
Serie Special	46
Industriali in alluminio con e senza aspiratore	47
Industriali in ghisa con e senza aspiratore	49
PULITRICI DA BANCO E SU COLONNA	52
Serie Special	54
Industriali in alluminio con e senza aspiratore	55
Industriali in ghisa con e senza aspiratore	57
A doppio motore con raffreddamento forzato	60
SBAVATRICI - SMERIGLIATRICI/LEVIGATRICI	62
Da banco con e senza colonna	63
Sbavatrici per tubi con spazzola in fili metallici	69
Pulitrici industriali in ghisa a rulli pneumatici	70
Misure di ingombro	71
ASPIRATORI	72
ACCESSORI	73

L'AZIENDA

Nebes nasce nel Luglio 1960. Grazie alla solida posizione acquisita nel corso dei decenni di intensa attività produttiva, **Nebes** ha saputo muoversi da protagonista nel contesto della globalizzazione dell'industria sviluppando una gamma di macchine ad altissimo livello qualitativo.

Nebes oggi è sicuramente il partner ideale per chi ricerca il giusto rapporto prezzo/prestazioni sia per la gamma smerigliatrici da banco sia per le segatrici per metalli.

La **QUALITÀ** che contraddistingue le macchine a marchio **Nebes** non è solo sinonimo di garanzia di sicurezza e affidabilità dei prodotti ma bensì un valore imprescindibile. Dalla materia prima al ciclo produttivo garantisce che ogni semplice idea si trasformi in un prodotto ad altissime prestazioni.

Smerigliatrici, pulitrici e combinate da banco presentano il 60% in meno di vibrazioni rispetto ai prodotti di largo consumo.

Nebes è orgogliosa di essere una delle poche aziende al mondo a garantire le parti meccaniche delle proprie macchine fino a 10 anni (vedi scheda prodotto)



1960



2019



2022

LEGENDA SIMBOLI



INVERTER



INDUZIONE

Tipo di Motore



Sistema riduzione del rumore



Estensione Garanzia
NEBES



ZERO DUST

Sistema di aspirazione
integrato "Zero Dust"

SEGATRICI A NASTRO



SEGATRICI A NASTRO TRASPORTABILI E SEMI TRASPORTABILI

- ✓ Durata della lama del 30% maggiore grazie all'assenza di vibrazioni
- ✓ 0,25mm di precisione su h100 di taglio
- ✓ 1 anno di garanzia su tutti i componenti meccanici
- ✓ Sviluppo lama 1335 e 1440 mm . Le segatrici trasportabili sono la risposta alle necessità che l'utilizzatore professionale incontra quotidianamente durante gli spostamenti nei propri cantieri
- ✓ Sviluppo lama 1735 mm . Le segatrici semi trasportabili sono state studiate per gli artigiani e professionisti che lavorano su profili e spessori medi ma che ricercano segatrici capaci di sopportare picchi di lavoro intensi e continuativi.

SEGATRICI INDUSTRIALI TM210, TM275, TM275CD

- ✓ Durata della lama del 30% maggiore grazie all'assenza di vibrazioni
- ✓ 0,03mm di precisione su h100 di taglio
- ✓ 3 anni di garanzia su tutti i componenti meccanici della macchina
- ✓ Sviluppo lama 2040, 2080 e 2450 mm. Sono il fiore all'occhiello delle segatrici europee. La precisione del taglio non ha eguali: una ortogonalità di meno di 3 centesimi di millimetro su 100 mm di taglio. Il modello TM275 CD a caduta controllata è equipaggiato dall'esclusivo freno idraulico che permette di mantenere costante la velocità di discesa dell'arco.



MOTORE INVERTER

Tutti i modelli della gamma Inverter sono equipaggiati con l'esclusivo brevetto S.R.R (Sistema di Riduzione del Rumore) che partendo da un motore a magneti permanenti a corrente continua controllato da un **INVERTER**, garantisce una riduzione del rumore del 60%: è una novità mondiale che **NEBES** per primo ha applicato e brevettato. Le altre importanti caratteristiche che caratterizzano macchine **NEBES** sono:

- ✓ Bassissimo riscaldamento del motore e delle parti rotanti, grazie al minor numero di giri del rotore (da 1800 a 4000 g/min)
- ✓ Minor numero di ingranaggi e maggior spessore degli stessi, per una lunghissima tranquillità meccanica
- ✓ Sostituzione delle spazzole dopo circa 1500 ore di lavoro
- ✓ Pulegge in ghisa : permettono di utilizzare lubro-refrigeranti spray durante il taglio.



MOTORE AD INDUZIONE

Il motore a induzione sviluppa un numero di giri fissi, costanti (ca. 3000 g/min, nelle TM210/275 i giri sono 1500/3000) e abbisogna di un riduttore per poter offrire tutta la coppia necessaria. E' caratterizzato dall'assenza totale di manutenzione in quanto non esistono spazzole o carboncini da sostituire. E' disponibile ad una o due velocità ed è il valore ideale per utilizzi intensivi, per chi cerca quindi una macchina infinita. Nebes nasce oltre cinquant'anni fa come costruttore di motori ad induzione e negli anni ha sviluppato una profonda conoscenza arrivando a progettare ed assemblare motori molto performanti e compatti.





TM85

lama 1335 mm

La sega a nastro in metallo TM-85 vanta una struttura di alluminio, un design pratico e un dispositivo di bloccaggio per il trasporto.

Motore potente con grandi fori di dissipazione del calore per prolungare la durata del motore.



Capacità di taglio		0°	45°
Tondo	○	ø 85 mm	ø 70 mm
Quadro	□	85x85 mm	70x70 mm
Rettangolo	▭	85x105 mm	65x75 mm



- Struttura in alluminio
- Morsa in ghisa
- Angolo di taglio registrabile da 0° a 45°
- Variazione della velocità di taglio tramite variatore elettronico
- Non equipaggiata di riduttore di rumorosità
- Dispositivo di blocco dell'arco per un pratico trasporto
- Base con piedini di appoggio antigraffio
- Pulegge in alluminio rivestite in gomma
- Non consentito l'utilizzo di olio lubrorefrigerante spray



Art.	Hp	W	PASSO Z	VELOCITÀ TAGLIO	DIMENSIONE LAMA mm	PESO NETTO	PESO LORDO Bancale	DIMENS. cm packaging cm	PREZZO
TM85	1,3 - 1~	1000	8/12	30+80	1335x13x0,65	19	21	72x36x46	601,00

Lame di ricambio: 1335x13x0,65 – € 23,00 MINIMO 5 PZ





Taglio anche con Lubro Refrigeranti spray

TM101 PLUS

lama 1335 mm

Consigliata per chi si sposta frequentemente ed è particolarmente attento al rapporto qualità/prezzo.

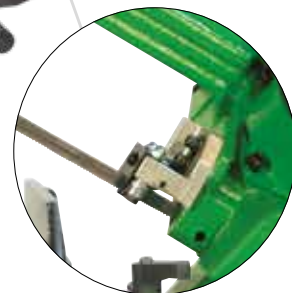
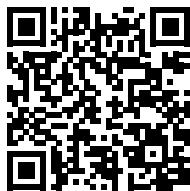

Guida-lama separato

Capacità di taglio		0°	45°
Tondo	○	∅ 105 mm	∅ 70 mm
Quadro	□	105x105 mm	60x60 mm
Rettangolo	▭	102x105 mm	60x70 mm

- Struttura in alluminio
- Angolo di taglio registrabile da 0° a 45°
- **Variatione continua** della velocità di taglio
- Dispositivo di blocco dell'arco per un pratico trasporto
- Morsa bloccapezzo sovradimensionata in **ghisa ed alluminio**, con riporti in acciaio
- Base con piedini di appoggio antigraffio
- Come tutte le segatrici Nebes equipaggiata con **pulegge in ghisa**: taglio a secco o con lubro-refrigeranti spray.



Art.	Hp	W	PASSO Z	VELOCITÀ TAGLIO	DIMENSIONE LAMA mm	PESO NETTO	PESO LORDO Bancale	DIMENS. cm	PREZZO
TM101 PLUS	1,35 - 1~	1010	8/12	30+80	1335x13x0,65	21,5	22,5	73x38x45	812,00

Lame di ricambio: 1335x13x0,65 - € 23,00 - MINIMO 5 PZ



INVERTER



SISTEMA D'INGINE



GARANZIA WARRANTY

SEGATRICI A NASTRO

7

TM 105 MI

lama 1140 mm

Nebes ha deciso di proporre nuovamente sul mercato la segatrice che ha contraddistinto un'epoca. Il segno distintivo principale: totalmente MADE IN ITALY

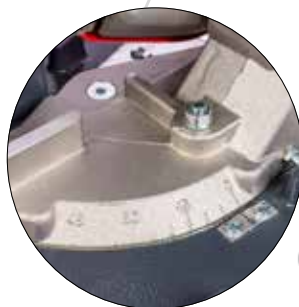
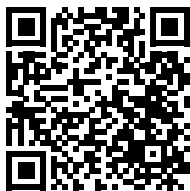

Capacità di taglio		90°	45°
Tondo	○	∅ 100 mm	∅ 55 mm
Quadro	□	90x90 mm	45x45 mm
Rettangolo	▭	100x105 mm	55x60 mm



- Portatile
- Grande potenza del motore 1800 W
- Trasmissione ad ingranaggi con lubrificanti long-life
- Tensionamento automatico del nastro
- Variatore elettronico di velocità con controllo coppia
- Morsa sovradimensionata in acciaio
- Guidalama scorrevole
- Pulegge rivestite in gomma



€

Art.	Hp	W	PASSO Z	VELOCITÀ TAGLIO	DIMENSIONE LAMA mm	PESO NETTO	PESO LORDO Bancale	DIMENS. cm packaging cm	PREZZO
TM105MI	2,4 1~	1800	8/12	20:110	1140x13x0,65	19 kg	20 kg	62x53x58h	€ 917,00

Lame di ricambio: 1140x13x0,65 – € 26,00 MINIMO 5 PZ

SEGATRICI A NASTRO



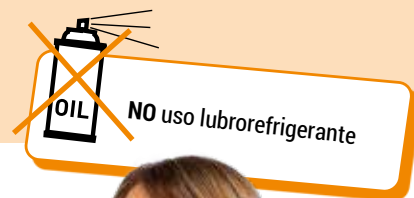

TM 105 MI PORTATILE

lama 1140 mm

Nebes ha deciso di proporre sul mercato la versione della TM105 MI nella variante portatile senza basamento.

Segni distintivi principali: totalmente MADE IN ITALY, pratica, massiccia, offre la possibilità di lavorare su qualsiasi materiale e seguirvi in tutti i vostri spostamenti!



Capacità di taglio		
Tondo	○	∅ 100 mm
Rettangolo	□	100x105 mm

- Portatile
- Grande potenza del motore 1800 W
- Trasmissione ad ingranaggi con lubrificanti long-life
- Tensionamento automatico del nastro
- Variatore elettronico di velocità con controllo coppia
- Guidalama scorrevole
- Interruttore di sicurezza



€

Art.	Hp	W	PASSO Z	VELOCITÀ TAGLIO	DIMENSIONE LAMA mm	PESO NETTO	PESO LORDO Bancale	DIMENS. cm packaging cm	PREZZO
TM105MI-P	2,4 1~	1800	8/12	20:110	1140X13X0,65	9	11	65x30x36	€ 854,00

Lame di ricambio: 1140x13x0,65mm - € 26,00 MINIMO 5 PZ



VARIATORE ELETTRICO



GARANZIA 3 WARRANTY

OIL Taglio anche con Lubro Refrigeranti spray

TM125 Inverter

lama 1440 mm

E' la macchina ideale per coloro che oltre alla leggerezza richiedono una grande precisione di taglio: 0,30mm su h.100 mm di taglio.



Guida-lama separato

Capacità di taglio		0°	45°	60°
Tondo	○	∅ 125 mm	∅ 85 mm	∅ 50 mm
Quadro	□	120X120 mm	80X80 mm	50x50 mm
Rettangolo	▭	125X120 mm	80X110 mm	50x90 mm

- Struttura in alluminio
- Angolo di taglio registrabile da 0° a 60°
- **Variazione continua** della velocità di taglio
- Dispositivo di blocco dell'arco per un pratico trasporto
- Morsa bloccapezzo sovradimensionata in **ghisa e alluminio**, con riporti in acciaio
- Base con piedini di appoggio antigraffio
- Regolazione del verticale tramite **ghiera eccentrica con doppio cuscinetto conico**
- Molla di richiamo della testa registrabile

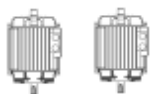

€

Art.	Hp	W	PASSO Z	VELOCITÀ TAGLIO	DIMENSIONE LAMA mm	PESO NETTO	PESO LORDO Bancale	DIMENS. cm	PREZZO
TM125 INV	1,35 - 1~	1010	8/12	30+80	1440x13x0,65	22	23	73x38x45	950,00

Lame di ricambio: 1440x13x0,65 - € 26,00 - MINIMO 5 PZ





TM 125 MI

lama 1440 mm

Nuova segatrice completamente MADE IN ITALY dalle prestazioni elevate e struttura molto resistente.

Consigliata per chi si sposta frequentemente ma non vuole rinunciare ad una macchina solida e performante.



Capacità di taglio		0°	45°	60°
Tondo	○	∅ 125 mm	∅ 102 mm	∅ 60 mm
Quadro	□	115x115 mm	90x90 mm	60x60 mm
Rettangolo	▭	130x115 mm	90x110 mm	60x90 mm

- Regolatore elettronico della velocità
- Angolo registrabile da 0° a 60°
- Riduttore ad ingranaggi con un grasso a lunga durata
- Tensionamento automatico del nastro
- Guidalama scorrevole
- Sistema di bloccaggio dell'arco
- Fermapezzo completamente in metallo



Art.	Hp	W	PASSO Z	VELOCITÀ TAGLIO	DIMENSIONE LAMA mm	PESO NETTO	PESO LORDO Bancale	DIMENS. cm packaging cm	PREZZO
TM125MI	2,4 1~	1800	8/12	20+100	1440x13x0,65	19 kg	21 kg	72x36x46h	€ 1.154,00

Lame di ricambio: 1440x13x0,65 – € 26,00 MINIMO 5 PZ



OIL Taglio anche con Lubro Refrigeranti spray

TM176 Inverter

lama 1735 mm

Grazie alla struttura completamente in alluminio offre la massima trasportabilità insieme ad una grande capacità di taglio



Guida-lama separato

Capacità di taglio		0°	45°	60°
Tondo	○	∅ 150 mm	∅ 100 mm	∅ 70 mm
Quadro	□	140x140 mm	100x100 mm	60x60 mm
Rettangolo	▭	140x150 mm	100x140 mm	60x75 mm

- Struttura in alluminio
- Angolo di taglio registrabile da 0° a 60°
- **Variazione continua** della velocità di taglio
- Dispositivo di blocco dell'arco per un pratico trasporto
- **Base alleggerita in alluminio** a struttura alveolare rinforzata
- Regolazione del verticale tramite **ghiera eccentrica con doppio cuscinetto conico**
- Molla di richiamo della testa registrabile



Art.	Hp	W	PASSO Z	VELOCITÀ TAGLIO	DIMENSIONE LAMA mm	PESO NETTO	PESO LORDO Bancale	DIMENS. cm packaging cm	PREZZO
TM176 INV	2,65 - 1~	2000	8/12	30+80	1735x13x0,90	32	39	97x46x70	1.607,00

Lame di ricambio: 1735x13x0,90 - € 30,00 - MINIMO 5 PZ





TM 176 MI

lama 1440 mm

Nuova segatrice completamente made in Italy dalle prestazioni potenziate. Studiata appositamente con arco compatto per garantire la massima trasportabilità.



Capacità di taglio		0°	45°
Tondo	○	∅ 150 mm	∅ 75 mm
Quadrato	□	125x125 mm	50x50 mm
Rettangolo	▭	150x125 mm	70x50 mm

- Regolatore elettronico della velocità' da 25 a 138 m/s
- Angolo registrabile da 0° a 45°
- Basamento in alluminio pressofuso
- Morsa con ganasce allungate e fermapezzo in metallo
- Regolazione angolo di taglio
- Riduttore ad ingranaggi con un grasso a lunga durata
- Tensionamento automatico del nastro
- Guidalama scorrevole
- Sistema di bloccaggio dell'arco



€

Art.	Hp	W	PASSO Z	VELOCITÀ TAGLIO	DIMENSIONE LAMA mm	PESO NETTO	PESO LORDO Bancale	DIMENS. cm packaging cm	PREZZO
TM176MI	1~2,4	1800	8/12	25+138	1440 x 13 x 0,65	35 kg	40 kg	39x72x62	€ 1.514,00

Lame di ricambio: 1440 x 13 x 0,65 – € 27,00 MINIMO 5 PZ



VARIATORE ELETTRICO



GARANZIA 3 WARRANTY



TM 176 MI VERTICAL

lama 1440 mm

Segni distintivi principali:
totalmente MADE IN ITALY,
prestazioni potenziate, stand opzionale.



Capacità di taglio		0°	45°
Tondo	○	∅ 150 mm	∅ 75 mm
Quadrato	□	125x125 mm	50x50 mm
Rettangolo	▭	150x125 mm	70x50 mm



- Doppio impianto elettrico per taglio orizzontale o verticale
- Regolatore elettronico della velocità da 25 a 138 mt/min
- Basamento in alluminio pressofuso
- Stand opzionale
- Morsa in acciaio con ganasce allungate e fermapezzo in metallo
- Regolazione angolo di taglio
- Riduttore ad ingranaggi con un grasso a lunga durata
- Tensionamento automatico del nastro
- Guidalama scorrevole
- Sistema di bloccaggio dell'arco



Art.	Hp	W	PASSO Z	VELOCITÀ TAGLIO	DIMENSIONE LAMA mm	PESO NETTO	PESO LORDO Bancale	DIMENS. cm packaging cm	PREZZO
TM176MI VERTICAL	2,4	1800	8/12	20:110	1440 x 13 x 0,65	54 kg	64 kg	37x70x50h	€ 2.369,00

Lame di ricambio: 1440x13x0,65 – € 27,00 MINIMO 5 PZ



VARIATORE ELETTRICO



GARANZIA 3 WARRANTY



TM178 Inverter

lama 1735 mm

Base e morsa completamente in ghisa per utilizzi industriali e di carpenteria pesante su qualsiasi tipo di materiale

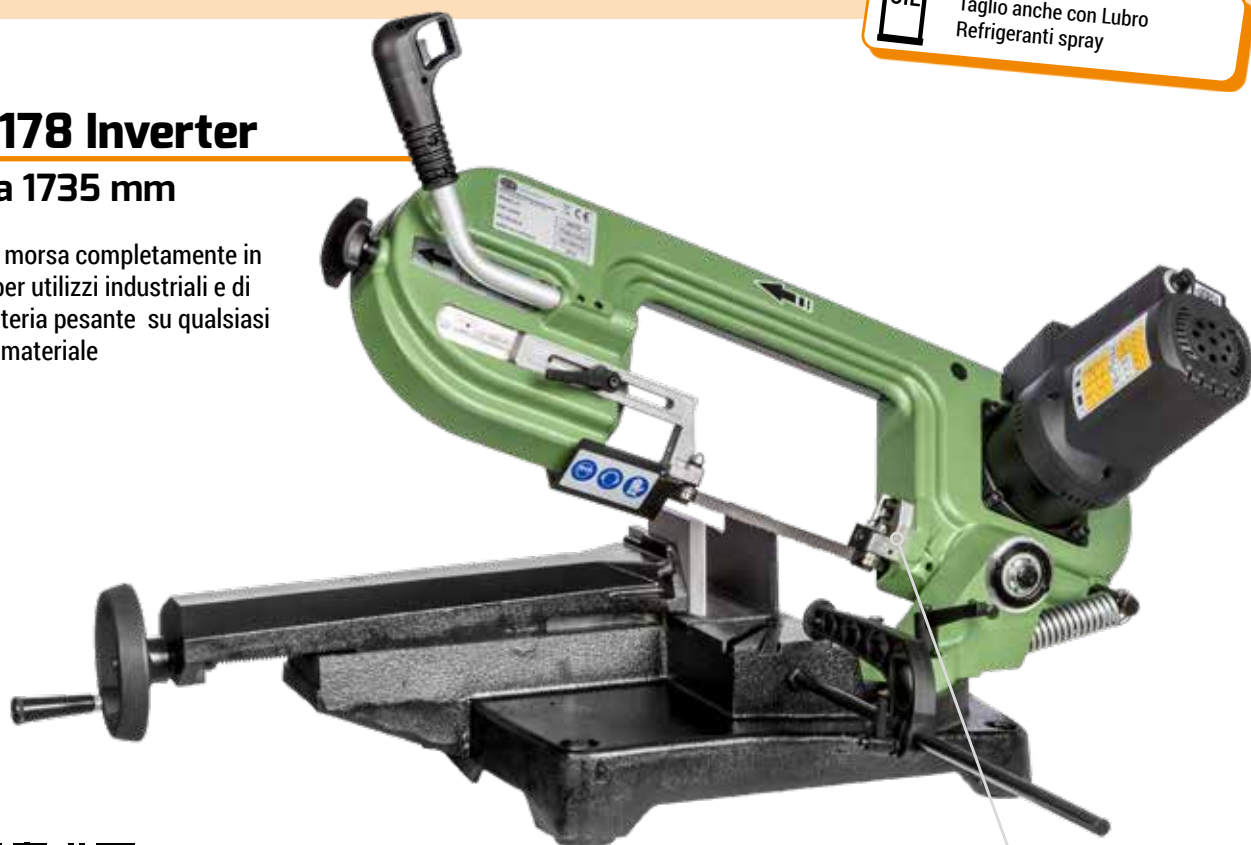

Guida-lama separato

Capacità di taglio		0°	45°	60°
Tondo	○	∅ 150 mm	∅ 100 mm	∅ 70 mm
Quadro	□	140x140 mm	100x100 mm	60x60 mm
Rettangolo	▭	140x150 mm	100x140 mm	60x75 mm

- Struttura in ghisa
- Angolo di taglio registrabile da 0° a 60°
- **Variazione continua** della velocità di taglio
- Morsa bloccapezzo sovradimensionata in ghisa
- **Volantino** per serraggio morsa rapido
- Regolazione del verticale tramite **ghiera eccentrica con doppio cuscinetto conico**
- Molla di richiamo della testa registrabile

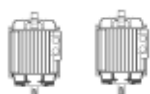

€

Art.	Hp	W	PASSO Z	VELOCITÀ TAGLIO	DIMENSIONE LAMA mm	PESO NETTO	PESO LORDO Bancale	DIMENS. cm	PREZZO
TM178 INV	2,65 - 1~	2000	8/12	30+80	1735x13x0,90	57	64	97x46x70	1.775,00

Lame di ricambio: 1735x13x0,90 - € 30,00 - MINIMO 5 PZ

SUPPORTO

per TM101 - TM125 - TM176

Robusta struttura regolabile su tre altezze, dotata di ruote pivotanti per un comodo trasporto da un posto di lavoro all'altro. Il piano di lavoro è predisposto per il fissaggio delle nostre macchine trasportabili e, grazie ad un fermo di sicurezza, permette di lavorare anche con carichi pesanti (max 50 Kg). Le ruote sono provviste di freno per la massima stabilità.

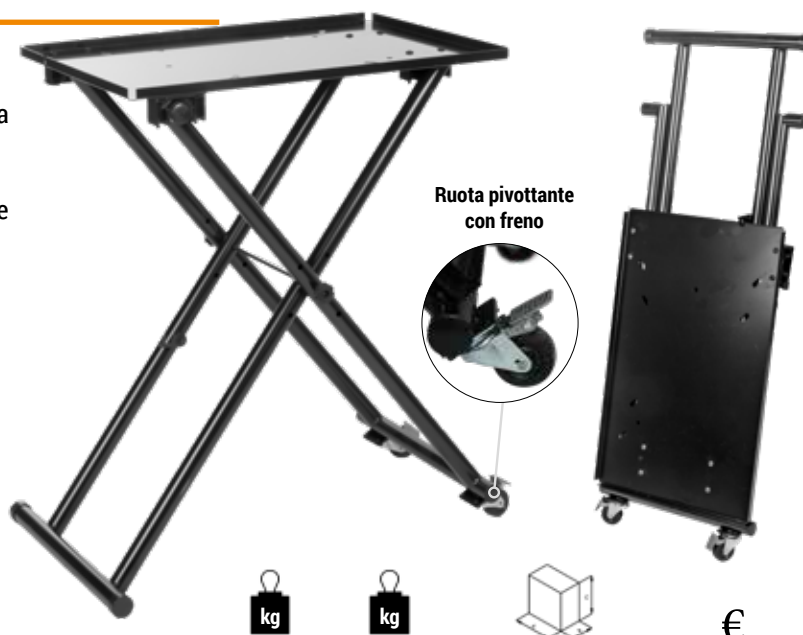

Art.	PESO NETTO	PESO LORDO Bancale	DIMENS. cm	PREZZO
ST1 - Supporto per TM101-125-176	10	11	46x120x10	242,00

ACCESSORI

per Segatrici

Art.	PESO NETTO	PESO LORDO Bancale	DIMENS. cm	PREZZO
RU1 - Rulliera 1 m	17	18	102x38x20	402,00
2° appoggio per TM176-178 - 195	6	7	73x38x14	55,00
BA1 - Basamento per TM176-178	15	16	38x48x71,5	193,00
Connessione TM300 entrata	5	6	31x47x21	383,00
Connessione TM300 uscita	6	7	31x47x21	434,00

RU1 - Rulliera



2° appoggio opzionale

Necessario solo per applicare la rulliera in uscita su TM205, TM210, TM275 inverter



BA1
Basamento per
TM176-178

ACCESSORI

TM310

Art.	PREZZO
RU2 - Rulliera 2 m - TM310	1.084,00
RU2E - Estensione 2 m	829,00
STOP BAR OPZIONALE 2 m	702,00
CONNESSIONE IN ENTRATA	383,00
CONNESSIONE IN USCITA	434,00

NB: Lo STOP BAR di serie non è più utilizzabile acquistando una rulliera in uscita. In questo particolare caso consigliamo STOP BAR OPZIONALE.

TM195 Inverter

lama 2040 mm

È la più piccola delle segatrici a nastro industriali con una capacità di taglio di 170 mm, lubrificazione forzata e basamento in lamiera rinforzata. Consigliata per utilizzi impegnativi ma sporadici.



Volantino di serraggio morsa

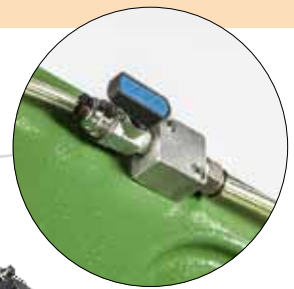
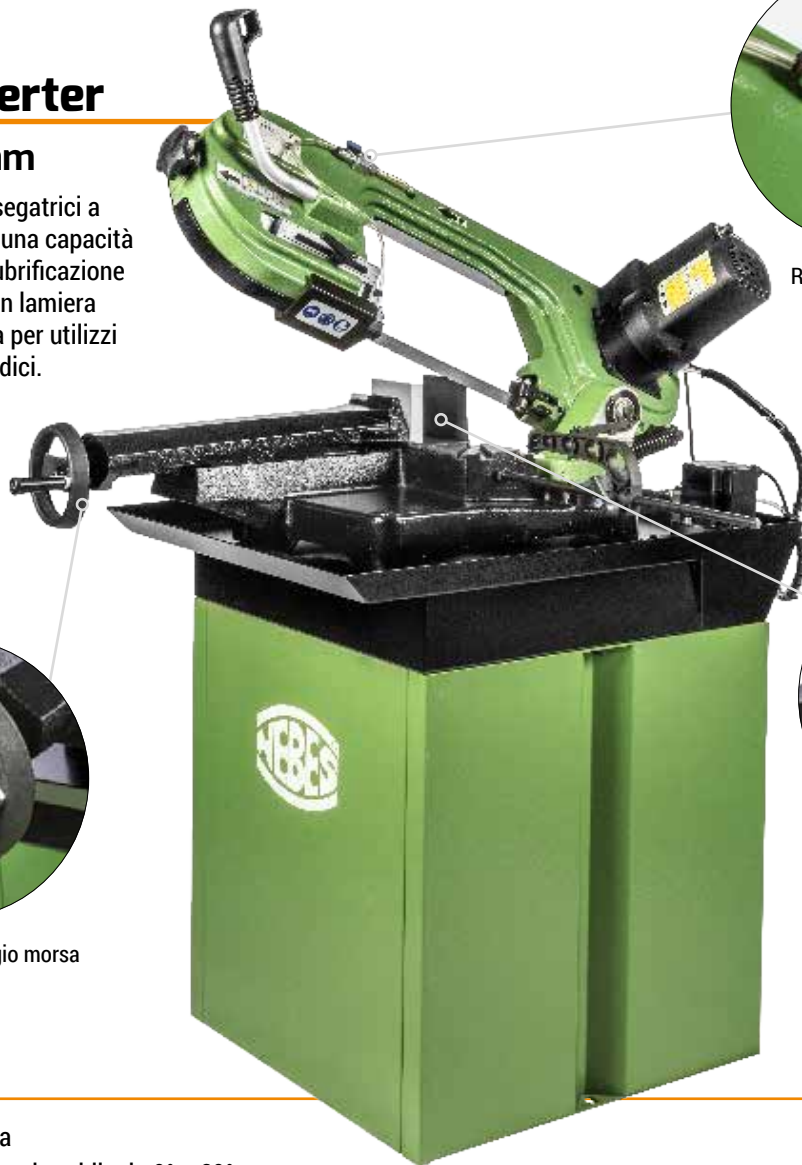

Rubinetto refrigerante



Guida lama posteriore registrabile

- Struttura in ghisa
- Angolo di taglio registrabile da 0° a 60°
- Struttura **leggera con doppio cuscinetto conico ed eccentrico** per una regolazione precisa del taglio
- Motore a magneti permanenti, con sostituzione dei carboncini dopo circa 1500 ore di utilizzo
- Variazione continua della velocità di taglio
- Comodo sistema di regolazione della tensionatura del nastro
- Alimentazione Monofase 230 volt

Capacità di taglio		0°	45°	60°
Tondo	○	∅ 170 mm	∅ 130 mm	∅ 80 mm
Quadro	□	170x170 mm	130x130 mm	80x80 mm
Rettangolo	▭	180x170 mm	130x130 mm	80x80 mm



V



mm



€

Art.	Hp*	W*	TENSIONE	PASSO Z	VELOCITÀ TAGLIO	DIMENSIONE LAMA mm	MAX AP.	PESO NETTO	PESO LORDO Bancale	DIMENS. cm	PREZZO
TM195 INV	2,65 - 1~	2000	230	6/10	30+80	2040x20x0,90	180	107	115	103x65x95	2.784,00

* Trattandosi di motori a corrente continua controllati da un inverter le potenze indicate sono da intendersi come potenze equivalenti rapportate a motori alimentati a corrente alternata. Il consumo effettivo al contatore è quindi circa del 50% inferiore.

Lame di ricambio: 2040x20x0,90 € 36,00- MINIMO 5 PZ



TM 195 MI lama 1900 mm

Conosciuta nella storia come il modello EV996, Nebes ripropone la segatrice a nastro stazionaria MADE IN ITALY. Estremamente pratica e con una grande ottimizzazione degli spazi.



Capacità di taglio		0°	45°	60°
Tondo	○	∅ 160 mm	∅ 125 mm	∅ 80 mm
Quadrato	□	160x160 mm	115x115 mm	50x50 mm
Rettangolo	▭	160x150 mm	110x160 mm	100x50 mm

- Doppia Velocità
- Comando in bassa tensione in dotazione
- Struttura totalmente in alluminio
- Possibilità di scelta dell'alimentazione
- Vasca in acciaio elettrosaldato
- Comando a bassa tensione
- Regolazione automatica tensionamento lama
- Morsa di grande capacità e precisione
- Pompa lubrorefrigerante integrata



Art.	Hp	W	PASSO Z	VELOCITÀ TAGLIO	DIMENSIONE LAMA mm	PESO NETTO	PESO LORDO Bancale	DIMENS. cm packaging cm	PREZZO
TM195MI	1~	600/820	6/10	37/70	1900x20x0,9	102 kg	112 kg	95x53x126h	€ 3.605,00
TM195MI	3~	600/820	6/10	37/70	1900x20x0,9	102 kg	112 kg	95x53x126h	€ 3.605,00

Lame di ricambio: 1900x20x0,9 – € 34,00 MINIMO 5 PZ



TM205 Inverter

lama 2080 mm

Dotata di freno idraulico semplificato per il taglio dei materiali senza la presenza dell'operatore.



Volantino di serraggio morsa



Quadro elettrico



Freno idraulico



Micro interruttore di arresto

Struttura in ghisa
 Angolo di taglio registrabile da 0° a 60°
 Struttura **interamente** in ghisa (arco, morsa, gruppo girevole, guida lama)
 Quadro comandi laterale a 24 V
 Pompa elettrica per lubrificazione e refrigerazione
 Velocità di taglio variabile
 Manometro tendilama
Freno idraulico per la regolazione della velocità di discesa dell'arco
 Motore con riserva di potenza

Capacità di taglio		0°	45°	60°
Tondo	○	∅ 185 mm	∅ 120 mm	∅ 60 mm
Quadro	□	185x185 mm	100x100 mm	60x60 mm
Rettangolo	▭	200x140 mm	100x100 mm	60x60 mm



Art.	Hp*	W*	TENSIONE	PASSO Z	VELOCITÀ TAGLIO	DIMENSIONE LAMA mm	MAX AP.	PESO NETTO	PESO LORDO Bancale	DIMENS. cm	PREZZO
TM205 INV	3,30 - 1~	2500	230	6/10	30+80	2080x20x0,90	205	180	200	84x124x95	3.940,00

** Trattandosi di motori a corrente continua controllati da un inverter le potenze indicate sono da intendersi come potenze equivalenti rapportate a motori alimentati a corrente alternata. Il consumo effettivo al contatore è quindi circa del 50% inferiore.

Lame di ricambio: 2080x20x0,90 - € 37,00 - MINIMO 5 PZ



TM275 Inverter

lama 2450 mm

Consigliata per tutti quegli utilizzatori che, oltre alla massima capacità di taglio, ricercano un utensile che possa affrontare carichi di lavoro discontinui su molteplici materiali.



Quadro elettrico

- Struttura in ghisa
- Angolo di taglio registrabile da 0° a 60°
- Struttura **interamente** in ghisa con morsa rapida di **grandi dimensioni** e volantino stringipezzo
- Pompa elettrica per lubrificazione e refrigerazione della lama
- Pattini guida lama in metallo duro (H.M.) per una precisione estrema e una durata illimitata
- Velocità di taglio variabile **preselezionabile**
- Deviatore per esclusione pompa refrigerante
- Alimentazione Monofase 230 volt
- Motore con riserva di potenza

Capacità di taglio		0°	45°	60°
Tondo	○	∅ 220 mm	∅ 150 mm	∅ 90 mm
Quadro	□	200x200 mm	150x150 mm	90x90 mm
Rettangolo	▭	230x185 mm	150x200 mm	90x120 mm



Art.	Hp*	W*	TENSIONE	PASSO Z	VELOCITÀ TAGLIO	DIMENSIONE LAMA mm	MAX AP.	PESO NETTO	PESO LORDO Bancale	DIMENS. cm	PREZZO
TM 275 INV	4,0 - 1~	3000	230	6/10	30+80	2450x27x0,90	230	216	236	84x145x104	4.505,00

* Trattandosi di motori a corrente continua controllati da un inverter le potenze indicate sono da intendersi come potenze equivalenti rapportate a motori alimentati a corrente alternata. Il consumo effettivo al contatore è quindi circa del 50% inferiore.

Lame di ricambio: 2450x27x0,90 - € 45,00 - MINIMO 5 PZ



TM177 Lubri

lama 1735 mm

Prima segatrice a nastro professionale con lama 1735 mm ed impianto di refrigerazione; ideale per chi cerca il massimo risparmio senza rinunciare alle prestazioni



Rubinetto refrigerante



Serbatoio di raccolta refrigerante

- Struttura in ghisa
- Angolo di taglio registrabile da 0° a 60°
- Morsa bloccapezzo e base sovradimensionati in ghisa
- Volantino di serraggio morsa
- Regolazione del verticale tramite ghiera eccentrica con doppio cuscinetto conico
- Molla di richiamo della testa registrabile
- Fornita con: pompa ed impianto refrigerante, basamento in lamiera, vasca raccogli liquidi 5 l

Capacità di taglio		0°	45°	60°
Tondo	○	∅ 150 mm	∅ 100 mm	∅ 60 mm
Quadro	□	140x140 mm	100x100 mm	60x60 mm
Rettangolo	▭	140x150 mm	100x140 mm	60x75 mm



€

Art.	Hp*	W*	PASSO Z	VELOCITÀ TAGLIO	DIMENSIONE LAMA mm	PESO NETTO	PESO LORDO Bancale	DIMENS. cm	PREZZO
TM177 LUBRI	0,75 - 1~	550	8/12	70	1735x13x0,90	91	98	97x46x81	2.205,00

** Trattandosi di motori a corrente continua controllati da un inverter le potenze indicate sono da intendersi come potenze equivalenti rapportate a motori alimentati a corrente alternata. Il consumo effettivo al contatore è quindi circa del 50% inferiore.

Lame di ricambio: 1735x13x0,90 - € 30,00 - MINIMO 5 PZ



INDUZIONE



GARANZIA WARRANTY

TM210 Monofase - Trifase

lama 2080 mm

Prima segatrice a nastro professionale con lama 2080 mm ed impianto di refrigerazione; ideale per chi cerca il massimo risparmio senza rinunciare alle prestazioni



MONOFASE

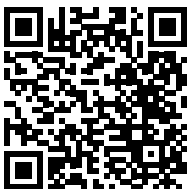

TRIFASE



- Struttura in ghisa
- Angolo di taglio registrabile da 0° a 60°
- Morsa bloccapezzo e base sovradimensionati in ghisa
- Volantino di serraggio morsa
- Regolazione del verticale tramite ghiera eccentrica con doppio cuscinetto conico
- Molla di richiamo della testa registrabile
- Fornita con: pompa ed impianto refrigerante, basamento in lamiera, vasca raccogli liquidi 5 l

Capacità di taglio		0°	45°	60°
Tondo	○	∅ 185 mm	∅ 120 mm	∅ 60 mm
Quadro	□	180x180 mm	100x100 mm	60x60 mm
Rettangolo	▭	200x140 mm	100x100 mm	60x60 mm



V



mm

kg

kg



€

Art.	Hp*	W*	TENSIONE	PASSO Z	VELOCITÀ TAGLIO	DIMENSIONE LAMA mm	MAX AP.	PESO NETTO	PESO LORDO Bancale	DIMENS. cm	PREZZO
TM 210 TF	0,8-1,2 - 3~	600/900	400/230	6/10	41/82	2080x20x0,90	205	185	198	85x125x110	3.854,00
TM 210 MF	0,6-0,8 - 1~	450/600	230	6/10	41/82	2080x20x0,90	205	185	198	85x125x110	3.854,00

Lame di ricambio: 2080x20x0,90 - € 37,00 - MINIMO 5 PZ



TM275 CD**lama 2450 mm**

Consigliata per cicli di lavoro intensivi salvaguardando ed aumentando la durata della lama, grazie al freno di discesa idraulico.



Freno idraulico

Comandi d'accensione

Manometro

- Struttura in ghisa
- Angolo di taglio registrabile da 0° a 60°
- Struttura interamente in ghisa
- Pompa elettrica per lubrificazione e refrigerazione della lama
- Manometro tendilama a bagno d'olio
- Comandi frontali e due velocità di taglio
- Deviatore per esclusione pompa refrigerante
- Guida lama con pattini in metallo duro (H.M.)
- Risalita manuale

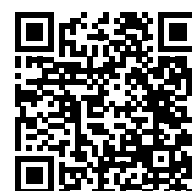

Capacità di taglio		0°	45°	60°
Tondo	○	ø 220 mm	ø 150 mm	ø 90 mm
Quadro	□	200x200 mm	150x150 mm	90x90 mm
Rettangolo	▭	230x185 mm	150x200 mm	90x120 mm

**V**

mm



€

Art.	Hp*	W*	TENSIONE	PASSO Z	VELOCITÀ TAGLIO	DIMENSIONE LAMA mm	MAX AP.	PESO NETTO	PESO LORDO Bancale	DIMENS. cm	PREZZO
TM 275 CD	1,0/1,3 - 3~	750/975	400 o 230	5/8	46/92	2450x27x0,90	230	245	266	84x145x104	6.095,00

Lame di ricambio: 2450x27x0,90 - € 45,00 - MINIMO 5 PZ



INDUZIONE

GARANZIA
3
WARRANTY

TM275

lama 2450 mm

Come per il modello CD garantisce la massima precisione: 0,03 mm su h. 100 mm di taglio



Leva chiusura rapida



Comandi d'accensione



Motore



Guida lama fisso

- Struttura in ghisa
- Angolo di taglio registrabile da 0° a 60°
- Struttura interamente in ghisa
- Pompa elettrica per lubrificazione e refrigerazione della lama
- Manometro tendilama a bagno d'olio
- Comandi frontali e due velocità di taglio
- Deviatore per esclusione pompa refrigerante
- Guida lama con pattini in metallo duro (H.M.)
- Leva chiusura rapida

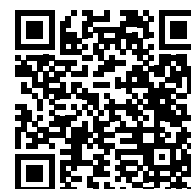

Capacità di taglio		0°	45°	60°
Tondo	○	∅ 220 mm	∅ 150 mm	∅ 90 mm
Quadro	□	200x200 mm	150x150 mm	90x90 mm
Rettangolo	▭	230x185 mm	150x200 mm	90x120 mm



Art.	Hp*	W*	TENSIONE	PASSO Z	VELOCITÀ TAGLIO	DIMENSIONE LAMA mm	MAX AP.	PESO NETTO	PESO LORDO Bancale	DIMENS. cm	PREZZO
TM 275	1,0/1,3 - 3~	750/975	400 o 230	6/10	46/92	2450x27x0,90	230	244	264	84x145x104	5.159,00

Lame di ricambio: 2450x27x0,90 - € 45,00 - MINIMO 5 PZ



TM300

lama 2965 mm

Consigliata per tutti quegli utilizzatori che, oltre alla massima capacità di taglio, ricercano un utensile altamente professionale che possa affrontare carichi di lavoro continui su molteplici materiali.



Caratteristiche tecniche

TM300 e TM310

- Struttura in ghisa
- Stop bar di serie in dotazione
- Angolo di taglio registrabile da 0° a 60° sinistro e da 0° a 45° destro
- Stop rapidi per le posizioni 0° - 45° - 60° sinistro e 45° destro
- Struttura interamente in ghisa con morsa di grandi dimensioni e volantino stringipezzo
- Morsa traslabile per tagli destri e sinistri
- Pompa elettrica per lubrificazione e refrigerazione della lama
- Pattini guida lama in metallo duro (H.M.) per una precisione estrema e una durata illimitata
- Motore ad induzione a due velocità
- Stop-bar regolabile e spazzola per la pulizia della lama
- Alimentazione trifase 400 volt
- Possibilità di abbinare la rulliera da 2 m.

TM300

- Manuale con taglio a destra e sinistra
- Leva di serraggio rapida,
- Micro interruttore per tensionamento lama.

Caratteristiche tecniche solo del modello TM310

- Dispositivo di sblocco della morsa per lo spostamento rapido.
- Centralina idraulica per il controllo della morsa ed il cilindro di discesa dell'arco
- Quadro comandi di grandi dimensioni facilmente accessibile.
- Vasca di raccolta del refrigerante rimovibile per facile pulizia
- Semiautomatica.
- Taglio destro e sinistro.
- Morsa idraulica.
- Sensore sforzo lama.
- Tavola girevole.
- Sbloccaggio morsa per traslazione rapida.
- Micro interruttore per tensionamento lama
- Potenzimetro per l'impostazione diametro del pezzo da tagliare.



INDUZIONE

GARANZIA
WARRANTY

TM310

lama 2910 mm

Consigliata per tutti quegli utilizzatori che, oltre alla massima capacità di taglio, ricercano un utensile altamente professionale che possa affrontare carichi di lavoro continui su molteplici materiali.

Questa macchina mantiene le stesse caratteristiche della TM300 con in più morsa idraulica e ciclo di taglio automatico:

- 1) Chiusura morsa ed avviamento lama
- 2) Taglio alla velocità prestabilita
- 3) Ritorno nella posizione di partenza della lama
- 4) Arresto motore ed apertura morsa



SEMIAUTOMATICA



Capacità di taglio		0°	45°	60°	-45°
Tondo	○	ø 260 mm	ø 240 mm	ø 160 mm	ø 190 mm
Quadro	□	255x255 mm	215x215 mm	130x130 mm	190x190 mm
Rettangolo	▭	295x230 mm	225x215 mm	160x130 mm	190x190 mm







Art.	Hp*	W*	TENSIONE	VELOCITÀ TAGLIO	DIMENSIONE LAMA mm	MAX AP.	PESO NETTO	PESO LORDO Bancale	DIMENS. cm	PREZZO
TM 300	1,6 - 3~	1200	400	38/76	2965x27x0,9	300	310	317	160x80x170	7.447,00
TM 310	1,6 - 3~	1200	400	38/76	2965x27x0,9	300	420	437	160x75x170	12.120,00

Lame di ricambio: 2965x27x0,9 € 52,00 - MINIMO 5 PZ - 2910x27x0,9 € 49,00 - MINIMO 5 PZ

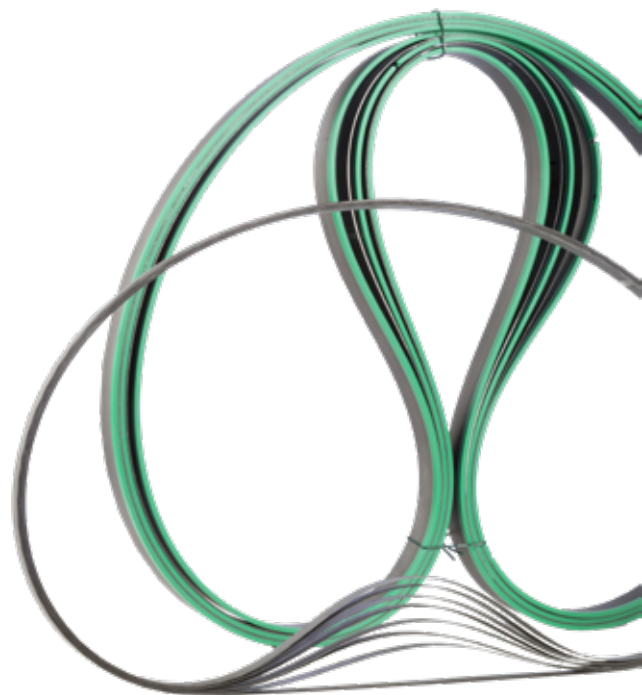

NEBES consiglia l'uso di lame originali Nebes.

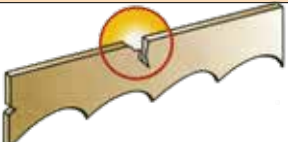
Qui di seguito una piccola tabella "PROBLEMA/CAUSA/SOLUZIONE" per tentare di dare una risposta seria e concreta ad eventuali imprevisti che dovessero capitarvi durante il taglio. Naturalmente si tratta di una indicazione generica, per valutazioni precise è necessario avere la segatrice di fronte prima di esprimersi definitivamente.



PROBLEMA/ TROUBLE	CAUSA/ CAUSE	SOLUZIONE/CURE
Perdita di qualche dente	Pressione di discesa troppo alta	Diminuire la pressione di discesa
Loss of some teeth	Lowering pressure is too high	Reduce the lowering pressure
	Assenza di adeguato rodaggio	Eseguire il rodaggio lama come indicato nel manuale di uso
	Lack of a proper running in phase	Carry out the blade running in as provided for herein
	Materiale non perfettamente bloccato	Bloccare saldamente il materiale nella morsa
	Material is not completely locked	Completely lock the material in the vice
	Dentatura troppo larga	Usare dentatura più fitta: almeno 2 denti devono essere sempre in presa
	Too much distance between the teeth	Use a fine toothing: at least 2-teeth shall always be in contact
PROBLEMA/ TROUBLE	CAUSA/ CAUSE	SOLUZIONE/CURE
Rottura dorso lama	Materiale molto tenero	Aumentare la pressione di discesa
Blade back breakage	Material is too weak	Increase the lowering pressure
	Guidalama troppo aperti	Ripristinare allineamento guidalama
	Blade guides are too open	Reset the blade guide alignment
	Lama che fa attrito sul bordo della puleggia	Ripristinare conicità del volano
	Friction encountered by a blade on the pulley rim	Reset the wheel taper
PROBLEMA/ TROUBLE	CAUSA/ CAUSE	SOLUZIONE/CURE
Superficie del taglio ruvida	Lama usurata	Sostituire lama
Cutting surface is rough	Blade is worn	Replace the blade
	Saldatura lama non allineata	Sostituire lama
	Alignment error in the blade weld	Replace the blade
	Velocità di discesa troppo alta o eccessiva velocità del nastro	Diminuire la pressione di discesa o ridurre velocità del nastro
	Too high lowering speed or too high belt speed	Reduce the lowering (or belt) speed



PROBLEMA/ TROUBLE	CAUSA/ CAUSE	SOLUZIONE/CURE	
Usura prematura denti (denti stondati)	Velocità lama non adeguata al materiale da tagliare	Diminuire la velocità della lama	
Premature teeth wear (rounded teeth)	Blade speed is not suited to the material to be cut	Reduce the blade speed	
	Denti troppo larghi	Usare dentatura più fitta: almeno 2 denti devono essere sempre in presa	
	Too much distance between the teeth	Use fine toothing: at least 2-teeth shall always be in contact	
	I denti sono indirizzati nella direzione opposta alla rotazione della lama	Rovesciare la lama.	
	Teeth direction is opposite to the blade direction of rotation	Turn the blade upside down	
PROBLEMA/ TROUBLE	CAUSA/ CAUSE	SOLUZIONE/CURE	
Taglio storto	Lama usurata	Sostituire Lama	
Distorted cut	Blade is worn	Replace the blade	
	Denti rotti nella lama	Sostituire Lama	
	Teeth got broken in the blade	Replace the blade	
	Pressione di discesa troppo alta	Diminuire la pressione di taglio	
	Lowering pressure is too high	Reduce the cutting pressure	
	Velocità lama troppo bassa	Aumentare la velocità della lama	
	PROBLEMA/ TROUBLE	CAUSA/ CAUSE	SOLUZIONE/CURE
	Rottura Saldatura	Errata saldatura della lama	Sostituire Lama
	Weld breakage	Wrong blade welding	Replace the blade
PROBLEMA	CAUSA	SOLUZIONE	
Lama esce dalle guide	Saldatura lama non allineata	Sostituire Lama	
Blade goes out of the blade guides	Alignment error in the blade weld	Replace the blade	
	Pulegge usurate	Sostituire Pulegge	
	Pulleys are worn	Replace the pulleys	
	Tensionatura della lama troppo bassa	Aumentare la tensionatura del nastro	
	Tension of the blade is too low	Increase the belt tension	

TRAPANI A COLONNA





TC19CF

con variatore meccanico

È il trapano più piccolo della serie. La versione proposta è monofase e pertanto utilizzabile anche in ambiente domestico. TC19CF è dotato di un motore a cinghia con variatore meccanico che consente la variazione del numero di giri in pochi istanti e senza aprire il carter.



VARIATORE
MECCANICO



GARANZIA
1
WARRANTY

Capacità di foratura	Acciaio 19 mm Ghisa 22 mm
Cono mandrino	MT2
Corsa mandrino	150 mm
Diametro canotto mandrino	ø 57 mm
Diametro colonna	ø 75 mm
Trasmissione	A cinghia con variazione meccanica
Velocità mandrino	Rpm 400 – 5000
Potenza motore	1 hp - 230 V - 50 HZ
Dimensione tavola	455x355 mm
Larghezza cave a "T"	14 mm
Interassa Cave a "T"	135
Dimensioni macchina	760x580x1803h
Dimensione Imballo	80x60x200h
Peso	130 kg
Prezzo	4.502,00 €



TC25IM

motore inverter

Il trapano è dotato di motore INVERTER, funzione maschiatura ed è possibile montare la pompa lubrorefrigerante come opzione. Come ogni altro macchinario Nebes offre altissime prestazioni ed è indicato per un utilizzo professionale.



Capacità di foratura	Acciaio 25 mm Ghisa 32 mm
Capacità di maschiatura	Acciaio 16 mm Ghisa 19 mm
Cono mandrino	MT3
Corsa mandrino	135 mm
Diametro canotto mandrino	ø 62 mm
Diametro colonna	ø 92 mm
Trasmissione	A cinghia con Inverter
Velocità mandrino	Rpm 150 – 3000 lettore digitale frontale
Potenza motore	2 hp - 400 V - 50 HZ
Dimensione tavola	460x362mm
Larghezza cave a "T"	14mm
Interassa Cave a "T"	134
Dimensioni macchina	915x460x1860h
Dimensione Imballo	80x60x190h
Peso	220 kg
Prezzo	6.176,00 €
Prezzo pompa	247,00 €



INVERTER



GARANZIA
WARRANTY



TC25ITG

con variatore elettronico

Il trapano è dotato di motore con variatore elettronico ed un cambio gamma a due posizioni per avere maggiore coppia a bassi regimi di rotazione.

Tavola girevole con morsa di precisione integrata. Pompa lubrorefrigerante opzionale.



NO MASCHIATURA

Capacità di foratura	25 mm
Cono mandrino	MT3
Corsa mandrino	125 mm
Diametro canotto mandrino	62
Diametro colonna	92
Sistema di trasmissione	a cinghia con cambio gamma e variatore elettronico
Velocità mandrino	150 - 2500
Potenza motore	2 hp – 400V – 50 Hz
Dimensione tavola	29 x 40
Larghezza su cave a "T"	2x14mm
Interasse cave	104
Dimensioni macchina	820x490x1940h
Dimensione Imballo	80x50x195h
Peso	173 kg
Prezzo	6.176,004 €
Prezzo pompa	247,00 €





TC32IMA

per utilizzo industriale

Trapano a Colonna professionale per utilizzo industriale. Ha la duplice funzione di foratura e maschiatura. L'avanzamento può essere utilizzato in automatico con 4 velocità predefinite. E' un trapano dagli ingombri importanti, adatto per utilizzi intensivi e a livello industriale.



POMPA
LUBRIFICANTE
DI SERIE



Capacità di foratura	Acciaio 32 mm Ghisa 35 mm
Capacità di maschiatura	Acciaio 16 mm Ghisa 16 mm
Cono mandrino	MT3
Corsa mandrino	148 mm
Diametro canotto mandrino	ø 75 mm
Diametro colonna	ø 92 mm
Trasmissione	A cinghia con inverter
Velocità mandrino	Rpm 150 - 2500
Potenza motore	2 hp - 400 V - 50 Hz
Dimensione tavola	500x400mm
Larghezza su cave a "T"	14mm
Interasse cave	88
Dimensioni macchina	850x640x1850h
Dimensione Imballo	95x65x205h
Peso	265 kg
Prezzo	8.346,00 €



INVERTER



GARANZIA
WARRANTY



TC32IMTG

con motore inverter

Trapano a colonna dotato di potente motore inverter adatto per carichi di lavoro intensi. Tavola girevole con morsa di precisione integrata e pompa lubrorefrigerante di serie.



SI MASCHIATURA

Capacità di foratura	32 mm
Cono mandrino	MT3
Corsa mandrino	140 mm
Diametro canotto mandrino	62
Diametro colonna	102
Sistema di trasmissione	A cinghia con inverter
Velocità mandrino	80 - 2500
Potenza motore	2 hp - 400V - 50 Hz
Dimensione tavola	320x480
Larghezza cave a "T"	2x 14
Interasse cave	115
Dimensioni macchina	1080x560x2000h
Dimensioni imballo	110x55x200h
Peso	285 kg
Prezzo	8.346,00 €



INVERTER



GARANZIA
1
WARRANTY



TABELLA COMPARATIVA TRAPANI

	TC19CF	TC25IM	TC25ITG	TC32IMA	TC32IMTG
Velocità di rotazione	variatore meccanico	inverter	variatore elettronico	inverter	inverter
Foratura	x	x	x	x	x
Maschiatura		x		x	x
Tavola girevole e morsa			x		x
Pompa lubrorefrigerante	non prevista	opzionale	opzionale	di serie	di serie
Avanzamento automatico				x	
Alimentazione	1hp 230V 50 Hz	2hp 400V - 50Hz	2hp 400V - 50Hz	2hp 400V - 50Hz	2hp 400V - 50Hz
Fresatura				x	x

ACCESSORI TRAPANI

Morsa adatta a tutti i nostri modelli di trapani

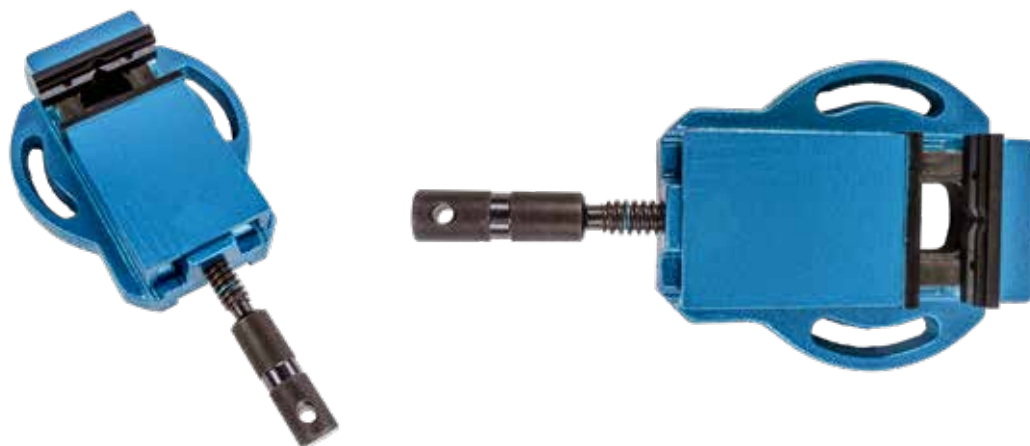

	Larghezza ganasce	Apertura	Peso (kg)	Prezzo
N/42	80	80	4	167,00
N/43	100	110	9	274,00
N/44	120	150	16	357,00



AP-1

AFFILAPUNTE

L'affilapunte AP-1 è stata progettata per una facile installazione e utilizzo. E' il prodotto adatto per chiunque abbia necessità di affilare punte da 2 fino a 13mm (opzionalmente fino a 18 mm). Equipaggiata con una mola diamantata per HSS



- Motore a magneti permanenti
- Dimensioni compatte
- Robusta base in acciaio
- Alta precisione
- Angolo registrabile da 0° a 180°
- Possibilità di equipaggiare l'affilapunte con numerosi optional



Art.	W	RPM	MOLA	PESO NETTO	PESO LORDO	DIMENS. CM	Prezzo
AP-1	200	5000	79x10x15	11	12	25x37x27	1.361,00

SMERIGLIATRICI



- Made in Italy
- Fino a 10 anni di garanzia
- Corpo centrale e due calotte
- Statore infilato per dilatazione termina del metallo nelle macchine in alluminio
- Sensore termico per evitare surriscaldamento
- Assenza vibrazioni
- Se previste, mole bilanciate a 0

SMERIGLIATRICI SERIE SPECIAL

E' la risposta Italiana che la **NEBES** ha studiato per offrire alla propria clientela il massimo delle prestazioni con il minimo del prezzo in una smerigliatrice completamente "Made in Italy" senza sacrificare nulla della ormai nota precisione ed affidabilità **NEBES**.



Art. S-125



Art. S-150



Art. S-200T



Art.		Hp	W	RPM	MOLA	PESO NETTO	PESO LORDO Bancale	DIMENSIONI cm	PREZZO	
S-125*	SERIE SPECIAL	0,35	1~	260	2800	125X16X20	7,1	8,1	32X22X26	250,00
S-150*		0,50	1~	375	2800	150X20X20	9,3	10,3	35x23x29	263,00
S-200M		0,90	1~	675	2800	200x25x16/20	17,6	18,6	45x30x34	393,00
S-200T		1,00	3~	750	2800	200x25x16/20	17,6	18,6	45x30x34	428,00

La Serie Special viene fornita completa di mole bilanciate Made in Italy. Tutte le macchine con motore TF (trifase) sono previste per tensioni a 400 V e su richiesta anche a 230 V. Le versioni monofase sono previste per tensioni a 230 V

* Su richiesta possono essere fornite anche a 400 V TF (trifase)

B-200 - Colonna per S200 - Prezzo € 221,00

Completa di vaschetta per acqua e viti di fissaggio.

Peso: 26 Kg - Dimensioni: 37x36x79 cm

Specificare il modello della macchina al momento dell'ordine, per le macchine S125 - S150 e aggiungere l'adattatore.

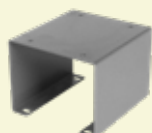

Adattatore per colonna B-200 - Prezzo € 25,00

Adattatore necessario per montare le macchine S125, S150 sulla colonna B-200

OPTIONAL

SMERIGLIATRICI



INDUZIONE



GARANZIA 3 WARRANTY

SMERIGLIATRICI SERIE SE - Industriali in alluminio

Come le smerigliatrici della Serie Special anche le **SE Industriali** hanno al proprio interno un protettore termico bimetallico che protegge costantemente il motore e lo preserva da eventuali sovraccarichi garantendo una vita pressoché illimitata della smerigliatrice. Costruite in alluminio pressofuso sono disponibili con motorizzazioni potenziate per utilizzi professionali in officine di medie dimensioni. Tutte le motorizzazioni di questa serie sono realizzate con lamierini magnetici, di produzione tedesca, ad alto rendimento.



Art. SE/1



Art.		Hp	W	RPM	MOLA	PESO NETTO	PESO LORDO Bancale	DIMENSIONI cm	PREZZO	
SE-1	SERIE SE	0,5	3~	375	2800	150X20X16	11,2	12,2	43x24x31	385,00
SE-2		1,0	3~	750	2800	200x25x20	17,0	18	55x29x36	504,00
SE-9		0,5	1~	375	2800	150x20x16	11,2	12,2	43x24x31	377,00
SE-10		1,0	1~	750	2800	200x25x20	18	19	55x29x36	518,00

Tutte le macchine con motore 3~ (trifase) sono previste per tensioni a 400 V e su richiesta anche a 230 V. Le versioni monofase sono previste per tensioni a 230 V. Su richiesta possono essere fornite con comando in bassa tensione 24 V - BT1 (+ € 926,00). La serie industriale in alluminio viene fornita senza mole montate.

SMERIGLIATRICI
OPTIONAL

CVE-1 colonna per SE1 - SE9 - Prezzo € 221,00

Completa di vaschetta per acqua e viti di fissaggio.
Peso: 26 Kg. Dimensioni: 37x36x79 cm

CVE-2 colonna per SE2 - SE10 - Prezzo € 277,00

Completa di vaschetta per acqua e viti di fissaggio.
Peso: 33 Kg. Dimensioni: 40x37x76 cm



SMERIGLIATRICI SERIE SEA - Indust. in alluminio con aspiratore

Lavorazioni in totale sicurezza. Queste macchine offrono le stesse caratteristiche della Serie Industriale in alluminio, con in più la dotazione di serie di basamento ed impianto di aspirazione.



Art. SEA-2



Art. SEA-1



Art.		Hp	W	RPM	MOLA	PESO NETTO	PESO LORDO Bancale	DIMENSIONI cm	PREZZO	
SEA-1	SERIE SEA con aspirazione e colonna	0,5	3~	375	2800	150x20x16	43	53	80x71x130	1.399,00
SEA-2		1,0	3~	750	2800	200x25x20	61	71	80x71x130	1.571,00
SEA-9		0,5	1~	375	2800	150x20x16	43	53	80x71x130	1.408,00
SEA-10		1,0	1~	750	2800	200x25x20	58	68	80x71x130	1.612,00

Tutte le macchine con motore TF (trifase) sono previste per tensioni a 400 V e su richiesta anche a 230 V. Le versioni monofase sono previste per tensioni a 230 V. Su richiesta possono essere fornite con comando in bassa tensione 24 V - BT1 (+ € 926,00). La serie industriale in alluminio viene fornita senza mole montate. Possibilità di aggiunta di inverter.



SMERIGLIATRICI SERIE S - Industriali in GHISA

Macchine con **indirizzo industriale** e per un utilizzo intenso e continuativo, assorbono le già minime vibrazioni riducendole ulteriormente per merito del proprio peso e garantendo un'altissima precisione. I motori sono realizzati con **lamierini magnetici tedeschi a bassa perdita** per un altissimo rendimento in qualsiasi situazione di lavoro. Le flangie bloccamola vengono **tornite da entrambe i lati** per garantire il **massimo del parallelismo** durante l'accoppiamento con la mola abrasiva. Il diametro e lo spessore delle flangie sono **superiori a quanto richiesto dalle Normative CE** di riferimento.

Su tutte le macchine di questa categoria è disponibile, come opzionale, il **comando a bassa tensione a 24 V**. Naturalmente vengono fornite **senza mole e/o spazzole** lasciando la scelta delle stesse all'utilizzatore fra la gamma degli accessori NEBES, che propone esclusivamente **prodotti italiani** di altissima qualità, per un migliore resa delle smerigliatrici industriali, che vengono ulteriormente equilibrati al proprio interno.

Sono disponibili su richiesta, **controlli di velocità e di frenata progressiva** attraverso **inverter Giapponesi**: altissima qualità **senza compromessi** anche in tutti i nostri accessori!



Art. S-1



Art. S-2



Art.		Hp	W	RPM	MOLA	PESO NETTO	PESO LORDO Bancale	DIMENSIONI cm	PREZZO	
S -1	SERIE S	0,5	3~	375	2800	150x20x16	16,7	20,7	43x24x31	566,00
S -2		1,0	3~	750	2800	200x25x20	25	29	55x29x36	744,00
S -3		1,5	3~	1100	1400	250x30x25	45	49	67x34x41	1.130,00
S -4		2,0	3~	1500	1400	250x35x25	45	49	67x34x41	1.179,00
S -5		2,5	3~	1800	1400	300x35x30	65	70	81x42x56	1.564,00
S -6		3,0	3~	2200	1400	300x40x30	65	70	81x42x56	1.616,00
S -7		5,0	3~	3400	1400	400x50x40	168	173	120x80x70	4.825,00
S -8		6,0	3~	4400	1400	400x50x40	168	173	120x80x70	5.130,00
S -9		0,5	1~	375	2800	150x20x16	16,7	21,7	44x24x21	571,00
S -10		1,0	1~	750	2800	200x25x20	26	31	55x29x36	797,00

La Serie Industriale in ghisa viene fornita senza mole. Su richiesta, tutti gli articoli sino a 3Hp, possono essere forniti di comando in bassa tensione BT1 (+ € 926,00). Oltre i 3Hp il comando BT1 viene fornito di serie in tutte le macchine CE. Tutte le macchine con motore TF (trifase) sono previste per tensioni a 400 V e su richiesta anche a 230 V - Le versioni monofase sono previste per tensioni a 230 V. Possibilità di aggiunta di inverter.



INDUZIONE



GARANZIA 10 WARRAWY

SMERIGLIATRICI SERIE SA - Industriali in GHISA

Lavorazioni in totale sicurezza. Queste macchine offrono le stesse caratteristiche della Serie Industriale in ghisa, con in più la dotazione di serie di basamento ed impianto di aspirazione.



Art. SA-3

Art. SA-1



Art.	Hp	W	RPM	MOLA	PESO NETTO	PESO LORDO Bancale	DIMENSIONI cm	PREZZO
SA -1	0,5	375	2800	150x20x16	48	58	80x71x130	1.632,00
SA -2	1,0	750	2800	200x25x20	64	74	80x71x130	1.869,00
SA -3	1,5	1100	1400	250x30x25	91	115	80x71x130	2.318,00
SA -4	2,0	1500	1400	250x35x25	91	115	80x71x130	2.371,00
SA -5	2,5	1800	1400	300x35x30	124	148	80x120x130	2.862,00
SA -6	3,0	2200	1400	300x40x30	124	148	80x120x130	2.913,00
SA -7	5,0	3700	1400	400x50x40	246	270	80x120x130	6.643,00
SA -8	6,0	4400	1400	400x50x40	246	270	80x120x130	6.922,00
SA -9	0,5	375	2800	150x20x16	49	59	80x71x130	1.642,00
SA -10	1,0	750	2800	200x25x20	65	75	80x71x130	1.926,00

La Serie Industriale in ghisa viene fornita senza mole. Su richiesta, tutti gli articoli sino a 3Hp, possono essere forniti di comando in bassa tensione BT1 (+ € 926,00). Oltre i 3Hp il comando BT1 viene fornito di serie in tutte le macchine CE. Tutte le macchine con motore TF (trifase) sono previste per tensioni a 400 V e su richiesta anche a 230 V - Le versioni monofase sono previste per tensioni a 230 V. Possibilità di aggiunta di inverter.



INDUZIONE



GARANZIA 10 WARRANTY

SMERIGLIATRICI SERIE PG e AP - Industriali in GHISA



PIANO GRADUATO (PG): piano orientabile da -10° a 45° per affilatura di utensili, acciaio HSS, placchette di metallo duro ecc.

AFFILAPUNTE (AP): attrezzo per l'affilatura di punte elicoidali per forare. Possibilità di regolare gli angoli di spoglia e angolo di punta. Per punte da 5 a 40 mm e da 5 a 19 mm.

MACCHINA COMBINATA (APG): riunisce le caratteristiche del piano graduato e affilapunte.



Art.		Hp	W	RPM	MOLA	MOLA INC	PESO NETTO	PESO LORDO Bancale	DIMENSIONI cm	PREZZO	
S2-PG	SERIE PG	1,00	3~	750	2800	200x25x20	200x40x20	79	89	80x71x130	1.917,00
S4-PG		2,00	3~	1500	1400	250x35x25	250x50x25	99	109	80x71x130	2.522,00
S6-PG		3,00	3~	2200	1400	300x40x30	300x50x30	125	150	80x71x130	3.121,00
S2-AP	SERIE AP	1,00	3~	750	2800	200x25x20	200x40x20	80	90	80x71x130	3.959,00
S2-APG	SERIE APG	1,00	3~	750	2800	-	200x40x20	85	95	80x71x130	5.122,00

Queste macchine sono fornite complete di colonne e mole.



OPTIONAL

S2-PG
con Aspiratore
PIANO GRADUATO (PG)



INDUZIONE



GARANZIA
10
WARRANTY

SMERIGLIATRICI/AFFILATRICI AD ACQUA

Sono tre i modelli di questa gamma: dall'ormai super copiato AL200, che vanta centinaia di tentativi di imitazione, ma che è l'unica affilatrice che viene garantita 3 anni.

Una macchina per ogni esigenza di affilatura. La velocità di rotazione ridotta della mola a bagno d'acqua permette di ottenere affilature "a rasoio" di lame, coltelli ecc... Ideali anche per acciaio inox, acciaio superrapido ecc...



AL- 200
Smerigliatrice Affilatrice ad acqua in alluminio



Art.		Hp		W	RPM	MOLA mm	RPM	MOLA AD ACQUA	PESO NETTO	PESO LORDO Bancale	DIMENS/ cm	PREZZO
AL-200	SERIE AL	0,40	1~	300	2800	150x20x20	130	200x30x16	11	12	53x29x30	428,00

Mola ad acqua ART 121

OPTIONAL

COLONNA

Colonna per AL-200 con adattatore.

Peso netto 27 kg.

Peso lordo compreso bancale 29 Kg.

Dimensioni 37x36x79 cm

Prezzo € **246,00**



INDUZIONE



GARANZIA 3 ANNI WARRANTY

COMBINATE



- Made in Italy
- Due utensili in una sola macchina
- Corpo centrale e due calotte
- Possibilità di scegliere dove posizionare la spazzola (destra o sinistra)
- Assenza vibrazioni
- Sensore termico per evitare surriscaldamento
- Fino a 10 anni di garanzia



COMBIMATE SERIE SPECIAL

Predisposte per l'utilizzo di una spazzola per pulitura/lucidatura di diverse caratteristiche ed una mola. Ideali per finire il lavoro di asportazione materiali senza lasciare bave.



Art. C-150



Art. C-200M



Art. C-125

SERIE Special



€

Art.	Posizione spazzola		Hp	W	RPM	Spazzola mm	Mole mm	PESO NETTO	PESO LORDO Bancale	dimens. cm	prezzo	
C-125*	DX	SX	0,35	1~	260	2800	100x12x12	125x16x20	7	8	32x22x26	315,00
C-150*	DX	SX	0,50	1~	375	2800	100x12x12	150x20x20	7,5	8,5	35x23x29	324,00
C-200M	DX	SX	0,90	1~	675	2800	150x20x16	200x25x16	15,5	16,5	54x30x34	462,00
C-200T	DX	SX	1,00	3~	750	2800	150x20x16	200x25x16	15,5	16,5	54x30x34	497,00

La serie Special viene fornita completa di mole bilanciate Made in Italy, senza spazzole. Tutte le macchine con motore TF (trifase) sono previste per tensioni a 400 V e su richiesta anche a 230 V. Le versioni monofase sono previste per tensioni a 230 V.

* Su richiesta possono essere fornite anche a 400 V TF (trifase).

B-200 - Colonna per C200 - Prezzo € 221,00

Completa di vaschetta per acqua e viti di fissaggio.

Peso: 26 Kg - Dimensioni: 37X36X79 cm

Specificare il modello della macchina al momento dell'ordine, per le macchine C125 - C150 e aggiungere l'adattatore.

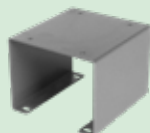

Adattatore per colonna B-200 - Prezzo € 25,00

Adattatore necessario per montare le macchine C125, C150 sulla colonna B-200

OPTIONAL

COMBIMATE

NOTA: Al momento dell'ordine delle Combinate è consigliabile indicare se si desidera la macchina con spazzola a destra o a sinistra.

COMBinate SERIE "CE" - INDUSTRIALI IN ALLUMINIO

Predisposte per l'utilizzo di una spazzola per pulitura/lucidatura di diverse caratteristiche ed una mole. Ideali per finire il lavoro di asportazione materiali senza lasciare bave.



Art. CE-2



SERIE CE



Art.	Posizione spazzola		Hp	W	RPM	Spazzola mm	Mole mm	PESO NETTO	PESO LORDO Bancale	dimens. cm	prezzo	
CE-1	DX	SX	0,50	3~	375	2800	150x20x16	150X20X16	12,2	13,2	51X24X31	467,00
CE-2	DX	SX	1,00	3~	750	2800	200x25x20	200X25X20	18,9	19,9	65X29X36	621,00
CE-9	DX	SX	0,50	1~	375	2800	150x20x16	150X20X16	12,2	13,2	51X24X31	461,00
CE-10	DX	SX	1,00	1~	750	2800	200x25x20	200X25X20	19,9	20,9	65X29X36	638,00

La serie Industriale in alluminio viene fornita senza mole e senza spazzole. Tutte le macchine con motore TF (trifase) sono previste per tensioni a 400 V e su richiesta anche a 230 V. Le versioni monofase sono previste per tensioni a 230 V

Su richiesta possono essere fornite con comando in bassa tensione 24 V - BT1 (+ € 926,00)

CVE-1 colonna per CE1 - CE9 - Prezzo € 221,00

Completa di vaschetta per acqua e viti di fissaggio.
Peso: 26 Kg. Dimensioni: 37x36x79 cm

CVE-2 colonna per CE2 - CE10 - Prezzo € 277,00

Completa di vaschetta per acqua e viti di fissaggio.
Peso: 33 Kg. Dimensioni: 40x37x76 cm



OPTIONAL

NOTA: Al momento dell'ordine delle Combinate è consigliabile indicare se si desidera la macchina con spazzola a destra o a sinistra.



INDUZIONE



GARANZIA 5 ANNI WARRANTY

COMBinate

SERIE "CEA" INDUSTRIALE IN ALLUMINIO CON ASPIRATORE

Lavorazioni in totale sicurezza. Queste macchine offrono le stesse caratteristiche della Serie Industriale in alluminio, con in più la dotazione di serie di basamento ed impianto di aspirazione. **N.B.** Al momento dell'ordine è consigliabile indicare se con spazzola a destra o a sinistra.



Art. CEA-2

SERIE CEA
aspirazione e colonna

€

Art.	Posizione spazzola		Hp	W	RPM	Spazzola mm	Mole mm	PESO NETTO	PESO LORDO Bancale	dimens. cm	prezzo	
CEA-1	DX	SX	0,50	3~	375	2800	150x20x16	150X20X16	44	54	80X71X130	1.485,00
CEA-2	DX	SX	1,00	3~	750	2800	200x25x20	200X25X20	59	69	80X71X130	1.691,00
CEA-9	DX	SX	0,50	1~	375	2800	150x20x16	150X20X16	44	54	80X71X130	1.492,00
CEA-10	DX	SX	1,00	1~	750	2800	200x25x20	200X25X20	60	70	80X71X130	1.733,00

La serie Industriale in alluminio viene fornita senza mole e senza spazzole. Tutte le macchine con motore TF (trifase) sono previste per tensioni a 400 V e su richiesta anche a 230 V. Le versioni monofase sono previste per tensioni a 230 V

Su richiesta possono essere fornite con comando in bassa tensione 24 V - BT1 (+ € 926,00)



L'aspiratore in dotazione è equipaggiato con un motore ad induzione made in Italy ed un ventilatore in alluminio con pale autopulenti. Espelle qualsiasi elemento estraneo erroneamente aspirato. Bilanciatura "a zero" per un funzionamento in totale assenza di vibrazioni.



INDUZIONE

GARANZIA
5
WARRANTY

ZERO DUST

COMBIMATE SERIE C - Industriali in GHISA

Stesse caratteristiche delle smerigliatrici ma con la possibilità di poter montare una spazzola per pulitura/lucidatura di diverse caratteristiche (fili metallici, tessuto, ruote lamellari). Ideali per la produzione di grande serie.

N.B. Al momento dell'ordine è consigliabile indicare se con spazzola a destra o a sinistra.



Art. C-2



Art. C-5



Art. C-3



Art. C-8



SERIE C

Art.	Posizione spazzola		Hp	W	RPM	Spazzola mm	Mole mm	PESO NETTO	PESO LORDO Bancale	dimens. cm	prezzo	
C-1	DX	SX	0,50	3~	375	2800	150x20x16	150X20X16	17,9	18,9	52X23X32	653,00
C-2	DX	SX	1,00	3~	750	2800	200x25x20	200X25X20	26,5	27,5	65X30X36	867,00
C-3	DX	SX	1,50	3~	1100	1400	250x25x25	250X30X25	48	53	85X34X41	1.301,00
C-4	DX	SX	2,00	3~	1500	1400	250x25x25	250x35x25	48	53	85X34X41	1.350,00
C-5	DX	SX	2,50	3~	1800	1400	300x35x25	300x35x30	65	70	98x41x44	1.826,00
C-6	DX	SX	3,00	3~	2200	1400	300x35x25	300x40x30	65	70	98x41x44	1.876,00
C-7	DX	SX	5,00	3~	3400	1400	300x35x25/30	400x50x40	144	154	120x80x80	5.172,00
C-8	DX	SX	6,00	3~	4400	1400	300x35x25/30	400x50x40	144	154	120x80x80	5.453,00
C-9	DX	SX	0,50	1~	375	2800	150x20x16	150X20X16	17,9	18,9	52X23X32	662,00
C-10	DX	SX	1,00	1~	750	2800	200x25x20	200X25X20	26,5	27,5	65X30X36	921,00

La serie Industriale in ghisa viene fornita senza mole e senza spazzole. Su richiesta, tutti gli articoli sino a 3Hp, possono essere forniti di comando in bassa tensione BT1 (+ € 926,00). Oltre i 3Hp il comando BT1 viene fornito di serie in tutte le macchine CE. Tutte le macchine con motore 3~ (trifase) sono previste per tensioni a 400 V e su richiesta anche a 230 V - Le versioni monofase sono previste per tensioni a 230 V. Possibilità di aggiunta di inverter.



INDUZIONE



GARANZIA 10 WARRANTY

COMBinate SERIE "CA" - INDUSTRIALE IN GHISA CON ASPIRATORE SU COLONNA

E' l'evoluzione della gamma industriale in alluminio con l'aggiunta della colonna e del sistema di aspirazione delle polveri. Anche l'aspiratore viene interamente costruito da noi nel nostro stabilimento di Serravalle a Po (Mn). La ventola è interamente in alluminio con pale autopulenti, per garantirvi la massima silenziosità ed il miglior rendimento. Lavorazioni in totale sicurezza. Queste macchine offrono le stesse caratteristiche della Serie Industriale in ghisa, con in più la dotazione di serie di basamento ed impianto di aspirazione.

N.B. Al momento dell'ordine è consigliabile indicare se con spazzola a destra o a sinistra.



Art. CA-3



L'aspiratore in dotazione è equipaggiato con un motore ad induzione made in italy ed un ventilatore in alluminio con pale autopulenti. Espelle qualsiasi elemento estraneo erroneamente aspirato. Bilanciatura "a zero" per un funzionamento in totale assenza di vibrazioni.



INDUZIONE
INDUCTION



GARANZIA
10
WARRANTY



ZERO DUST



Il Sacchetto RP2 in dotazione alle macchine è realizzato con materiali autoestinguenti/antifiamma per una maggiore sicurezza sul posto di lavoro.



Art. CA-6

SERIE CA
con aspiraz. e colonna



Art.	Posizione spazzola		Hp	W	RPM	Spazzola mm	Mole mm	PESO NETTO	PESO LORDO Bancale	dimens. cm	prezzo	
CA-1	DX	SX	0,50	3~	375	2800	150x20x16	150X20X16	50	60	80x71x130	1.718,00
CA-2	DX	SX	1,00	3~	750	2800	200x25x20	200X25X20	67	77	80x71x130	1.991,00
CA-3	DX	SX	1,50	3~	1100	1400	250x25x25	250X30X25	94	119	80x120x130	2.493,00
CA-4	DX	SX	2,00	3~	1500	1400	250x25x25	250x35x25	94	119	80x120x130	2.545,00
CA-5	DX	SX	2,50	3~	1800	1400	300x35x25	300x35x30	125	150	80x120x130	3.121,00
CA-6	DX	SX	3,00	3~	2200	1400	300x35x25	300x40x30	125	150	80x120x130	3.174,00
CA-7	DX	SX	5,00	3~	3400	1400	300x35x25/30	400x50x40	222	247	80x120x130	6.991,00
CA-8	DX	SX	6,00	3~	4400	1400	300x35x25/30	400x50x40	222	247	80x120x130	7.270,00
CA-9	DX	SX	0,50	1~	375	2800	150x20x16	150X20X16	50	60	80x71x130	1.730,00
CA-10	DX	SX	1,00	1~	750	2800	200x25x20	200X25X20	68	78	80x71x130	2.048,00

La serie Industriale in ghisa viene fornita senza mole e senza spazzole. Su richiesta, tutti gli articoli sino a 3Hp, possono essere forniti di comando in bassa tensione BT1 (+ € 926,00). Oltre i 3Hp il comando BT1 viene fornito di serie in tutte le macchine CE. Tutte le macchine con motore TF (trifase) sono previste per tensioni a 400 V e su richiesta anche a 230 V - Le versioni monofase sono previste per tensioni a 230 V. Possibilità di aggiunta di inverter.



PULITRICI

- Made in Italy
- Possibilità di utilizzo H24
- Motori ad altissime prestazioni
- Corpo centrale e due calotte
- Protezione termica integrata
- Possibilità di modifica distanza tra le flange
- Possibilità di personalizzazioni

PULITRICI



PULITRICI SERIE SPECIAL IN ALLUMINIO

Macchine progettate per operazioni di pulitura/lucidatura di piccoli pezzi. E' possibile montare due spazzole con diverse caratteristiche (fili metallici, tessuto, ruote lamellari).



Art. P200



€

Art.		Hp	W	RPM	Spazzola mm	Peso Netto	Peso Lordo Bancale	dimens. cm	prezzo
P-200M	SERIE SPECIAL	0,90	1~	675	2800	15,5	16,5	63x21x29	530,00
P-200T		1,00	3~	750	2800	15,5	165	63x21x29	566,00

La Serie Special viene fornita senza spazzole. La P-200T con motore 3~ (trifase) è prevista per tensioni a 400 V e su richiesta anche a 230 V. La versione P-200M, monofase, è realizzata per tensioni a 230 V.+

OPTIONAL

B-200 - Colonna per P-200M - P-200T - Prezzo € 221,00

Completa di vaschetta per acqua e viti di fissaggio.
Peso: 26 Kg - Dimensioni: 37X36X79 cm



INDUZIONE



PULITRICI SERIE "PE" - INDUSTRIALI IN ALLUMINIO

Macchine progettate per operazioni di pulitura/lucidatura di pezzi di medie dimensioni. E' possibile montare due spazzole con diverse caratteristiche (fili metallici, tessuto, ruote lamellari).



Art. PE-2



€

Art.		Hp	W	RPM	Spazzola mm	Peso Netto	Peso Lordo Bancale	dimens. cm	prezzo	
PE-1	SERIE PE	0,50	3~	375	2800	150x20x16	13,7	14,7	63x21x29	555,00
PE-2		1,00	3~	750	2800	200x25x20	20	21	81x25x32	742,00
PE-9		0,50	1~	375	2800	150x20x16	13,7	14,7	63x21x29	546,00
PE-10		1,00	1~	750	2800	200x25x20	21	22	81x25x32	758,00

La Serie Industriali in alluminio viene fornita senza spazzole. Tutte le macchine con motore 3~ (trifase) sono previste per tensioni a 400 V e su richiesta anche a 230 V. Le versioni monofase sono previste per tensioni a 230 V. Possibilità di aggiunta di inverter.

CVE-1 colonna per PE1 - PE9 - Prezzo € 221,00

Completa di vaschetta per acqua e viti di fissaggio.
Peso: 26 Kg. Dimensioni: 37x36x79 cm

CVE-2 colonna per PE2 - PE10 - Prezzo € 277,00

Completa di vaschetta per acqua e viti di fissaggio.
Peso: 33 Kg. Dimensioni: 40x37x76 cm

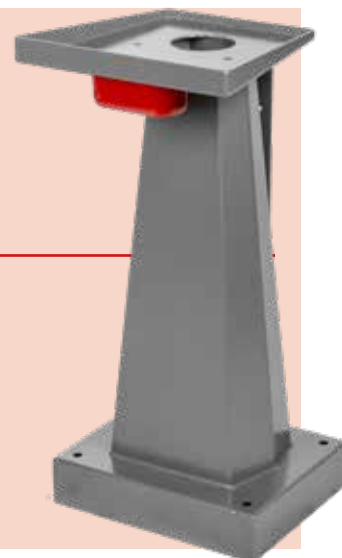

OPTIONAL

PULITRICI



SERIE "PEA" INDUSTRIALE IN ALLUMINIO CON ASPIRATORE

Lavorazioni in totale sicurezza. Queste macchine offrono le stesse caratteristiche della Serie Industriale in alluminio, con in più la dotazione di serie di basamento ed impianto di aspirazione. N.B. Spazzole escluse



SERIE PEA



€

Art.		Hp		W	RPM	Spazzola mm	Peso Netto	Peso Lordo Bancale	dimens. cm	prezzo
PEA-1	SERIE PEA aspiraz. e colonna	0,50	3~	375	2800	150x20x16	46	56	80x71x130	1.571,00
PEA-2		1,00	3~	750	2800	200x25x20	60	70	80x71x130	1.776,00
PEA-9		0,50	1~	375	2800	150x20x16	46	56	80x71x130	1.578,00
PEA-10		1,00~	1~	750	2800	200x25x20	60	71	80x71x130	1.852,00

La Serie Industriali in alluminio viene fornita senza spazzole. Tutte le macchine con motore 3~ (trifase) sono previste per tensioni a 400 V e su richiesta anche a 230 V. Le versioni monofase sono previste per tensioni a 230 V. Possibilità di aggiunta di inverter.



L'aspiratore in dotazione è equipaggiato con un motore ad induzione made in Italy ed un ventilatore in alluminio con pale autopulenti. Espelle qualsiasi elemento estraneo erroneamente aspirato. Bilanciatura "a zero" per un funzionamento in totale assenza di vibrazioni.



INDUZIONE



GARANZIA 5 WARRANTY



ZERO DUST

PULITRICI SERIE "P" - Industriali in GHISA

Macchine progettate per operazioni di pulitura/lucidatura di pezzi di medie e grandi dimensioni. E' possibile montare due spazzole con diverse caratteristiche (fili metallici, tessuto, ruote lamellari).



SERIE P



Art.		Hp	W	RPM	Spazzola mm	Peso Netto	Peso Lordo Bancale	dimens. cm	prezzo	
P-1	SERIE P	0,50	3~	375	2800	19,3	20,3	63x21x29	739,00	
P-2		1,00	3~	750	2800	27,9	28,9	81x25x32	989,00	
P-3		1,50	3~	1100	2800*	51	52	107x29x41	1.475,00	
P-4		2,00	3~	1500	2800*	51	52	107x29x41	1.527,00	
P-5		2,50	3~	1800	2800*	68	69	107x35x43	2.088,00	
P-6		3,00	3~	2200	2800*	68	69	107x35x43	2.140,00	
P-7		5,00	3~	3400	2800**	300x35x25/30	110	111	120x80x80	5.520,00
P-8		6,00	3~	4400	2800**	300x35x25/30	110	111	120x80x80	5.801,00
P-9		0,50	1~	375	2800	150x20x16	19,3	20,3	63x21x29	748,00
P-10		1,00	1~	750	2800	200x25x20	21	22	81x25x32	1.042,00

La serie Industriale in ghisa viene fornita senza spazzole. Su richiesta, tutti gli articoli sino a 3Hp, possono essere forniti di comando in bassa tensione BT1 . Oltre i 3Hp il comando BT1 viene fornito di serie in tutte le macchine CE. Tutte le macchine con motore 3~ (trifase) sono previste per tensioni a 400 V e su richiesta anche a 230 V - Le versioni monofase sono previste per tensioni a 230 V

* su richiesta questi articoli possono essere forniti a 1.400 giri/min allo stesso prezzo, le due velocità (1400/2800 giri/min) si ottengono con l'aggiunta della centralina BT2 .

** su richiesta questi articoli possono essere forniti a 1.400 giri/min allo stesso prezzo, le due velocità (1400/2800 giri/min) si ottengono con l'aggiunta della centralina BT2 ma in questo caso il sovrapprezzo è pari al costo + risultante dalla differenza tra i costo del quadro BT1 in dotazione e il BT2.

Possibilità di aggiunta di inverter.



PULTRICI SERIE "PA" INDUST. IN GHISA CON ASPIRATORE

Lavorazioni in totale sicurezza. Queste macchine offrono le stesse caratteristiche della Serie Industriale in ghisa, con in più la dotazione di serie di basamento ed impianto di aspirazione.

N.B. Spazzole escluse



Art. PA-1



Art. PA-6



L' aspiratore in dotazione è equipaggiato con un motore ad induzione made in italy ed un ventilatore in alluminio con pale autopulenti. Espelle qualsiasi elemento estraneo erroneamente aspirato. Bilanciatura "a zero" per un funzionamento in totale assenza di vibrazioni.



INDUZIONE



GARANZIA
10
WARRANTY



ZERO DUST



Il Sacchetto RP2 in dotazione alle macchine è realizzato con materiali autoestinguenti/antifiamma per una maggiore sicurezza sul posto di lavoro.



Art. PA-8



Art.		Hp	W	RPM	Spazzola mm	Peso Netto	Peso Lordo Bancale	dimens. cm	prezzo	
PA-1	SERIE PA con aspiraz. e colonna	0,50	3~	375	2800	150x20x16	51	61	80x71x130	1.809,00
PA-2		1,00	3~	750	2800	200x25x20	70	80	80x71x130	2.110,00
PA-3		1,50	3~	1100	2800*	250x25x25	102	127	80x120x130	2.666,00
PA-4		2,00	3~	1500	2800*	250x25x25	102	127	80x120x130	2.717,00
PA-5		2,50	3~	1800	2800*	300x35x25	131	156	80x120x130	3.385,00
PA-6		3,00	3~	2200	2800*	300x35x25	131	156	80x120x130	3.435,00
PA-7		5,00	3~	3400	2800**	300x35x25/30	188	213	80x120x130	7.339,00
PA-8		6,00	3~	4400	2800**	300x35x25/30	188	213	80x120x130	7.619,00
PA-9		0,50	1~	375	2800	150x20x16	51	61	80x71x130	1.817,00
PA-10		1,00	1~	750	2800	200x25x20	71	81	80x71x130	2.171,00

La serie Industriale in ghisa viene fornita senza spazzole. Su richiesta, tutti gli articoli sino a 3Hp, possono essere forniti di comando in bassa tensione BT1 . Oltre i 3Hp il comando BT1 viene fornito di serie in tutte le macchine CE. Tutte le macchine con motore 3~ (trifase) sono previste per tensioni a 400 V e su richiesta anche a 230 V - Le versioni monofase sono previste per tensioni a 230 V

* su richiesta questi articoli possono essere forniti a 1.400 giri/min allo stesso prezzo, le due velocità (1400/2800 giri/min) si ottengono con l'aggiunta della centralina BT2.

** su richiesta questi articoli possono essere forniti a 1.400 giri/min allo stesso prezzo, le due velocità (1400/2800 giri/min) si ottengono con l'aggiunta della centralina BT2 ma in questo caso il sovrapprezzo è pari a + risultante dalla differenza tra i costo del quadro BT1 in dotazione e il BT2.

Possibilità di aggiunta di inverter.

PULITRICE A DOPPIO MOTORE CON ALBERI INDIPENDENTI E RAFFREDDAMENTO FORZATO P6 DI

- Solida struttura in lamiera ad alto spessore, elettrosaldata.
- Due motori indipendenti da 3000 + 3000 W controllati da due inverter "made in Japan".
- Regolazione della velocità di rotazione dei motori in modo indipendente (da 300 a 3000 RPM), grazie a due pannelli di comando separati fra loro e posizionati sopra il corpo motore.
- Ventilazione forzata per il raffreddamento del quadro elettrico e dei due motori.
- Ogni singola unità è dotata di un freno elettromagnetico che si sgancia automaticamente all'accensione del motore, indispensabile nelle operazioni di sostituzione della spazzola.
- Protezione telescopica di sicurezza meccanica dell'albero.
- Larghezza spazzole da 20 a 100mm
- Fornita di flange tornite dal pieno per un lavoro in assenza di vibrazioni.
- E' la macchina ideale per un lavoro industriale su tre turni di lavoro (24 ore su 24).



Art.	Hp	W	RPM	Spazzola D ϕ - d ϕ	Spessore Spazzola mm	Peso Netto	Peso Lordo Bancale	dimens. cm	prezzo	
P6-DI	4+4	3~	3000+3000	300=3000	250-25	20=100	280	300	150x90x170	11.136,00



INDUZIONE

GARANZIA
10
WARRANTY



Particolare dell'impianto elettrico, dove si notano i due inverter.



Ogni motore di questa macchina è dotato di un freno elettromagnetico che si sgancia automaticamente all'accensione del motore, utile nelle operazioni di sostituzione della spazzola

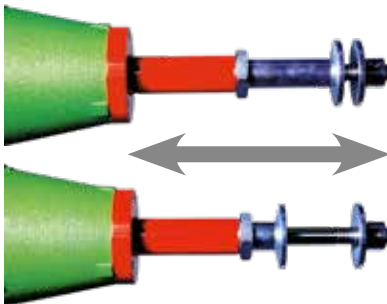

Grazie ad una lunghezza mandrino di 150 mm ed alla possibilità di regolare il canotto di protezione dell'albero, è possibile montare spazzole con uno spessore variabile tra 20 e 100mm.



Il quadro comandi con il visore del numero di giri effettivi all'albero.



Carter Registrabile

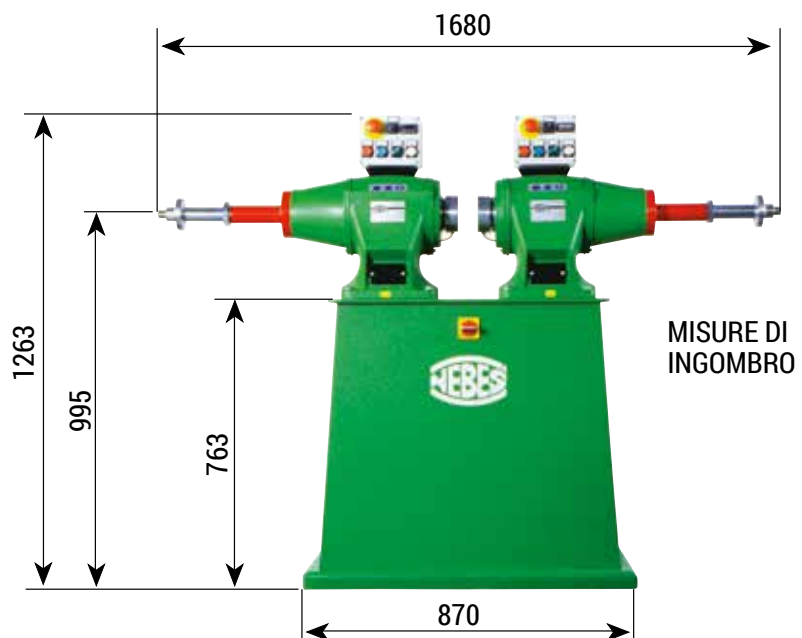

Sul retro della macchina è installato un efficace ventilatore che provvede a raffreddare l'impianto elettrico, i due inverter e i due motori, per operazioni 24 ore su 24.



INDUZIONE



GARANZIA 10 WARRANTY

SBAVATRICI/LEVIGATRICI

- Made in Italy
- Semplicità nell'utilizzo
- Altissime prestazioni
- Utilizzo industriale



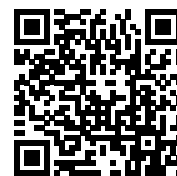

LEVIGATRICE A NASTRO DA BANCO

Una novità in casa Nebes equipaggiata con un nastro 1000x50 e un platorello a disco laterale. Dotata di motore a induzione monofase da 1 hp, si presenta come la scelta ideale per lavori leggeri di rifinitura su metallo, ferro, legno, plastica e vetroresina.



INDUZIONE



GARANZIA
1
WARRANTY

Art. SL-1



DISPONIBILI DA MAGGIO 2022

CARATTERISTICHE TECNICHE

- Monofase
- Braccio orientabile
- Tensione del nastro abrasivo regolabile
- Dotata di un nastro abrasivo G80 e un disco abrasivo G80
- Piani di appoggio orientabili e regolabili tramite le leve di bloccaggio
- Il disco ha misura Ø150
- Dotata di interruttore di sicurezza



Art.	Hp	W	RPM	nastro (mm)	Peso Netto	Peso Lordo Bancale	dimens. cm	Prezzo
SL-1	1~	750	2800	1000X50	26	31	56x44x42	780,00



LEVIGATRICE A NASTRO DA BANCO

Abbiamo equipaggiato le nostre storiche macchine della serie industriale in alluminio SE-2/SE-10 e PE-2/PE-10 con il braccio orientabile della levigatrice SL-1. Vogliamo offrire la possibilità di avere una sbavatrice da banco, con un nastro di dimensioni contenute, combinata con una smerigliatrice o con una pulitrice. Come sempre garantiamo ottime prestazioni, affidabilità e la garanzia della qualità data dal marchio Nebes.

DISPONIBILI DA MAGGIO 2022



CARATTERISTICHE TECNICHE

- Braccio orientabile
- Tensione automatica del nastro
- Fornita con un nastro ed un disco 150mm grana 80 di serie
- Piani di appoggio orientabili e regolabili con leve di bloccaggio
- **Nastro abrasivo e disco disponibili solo sul lato destro**
- Mola o spazzola non incluse nel prezzo
- Versione solo da banco



€

Art.	Hp	W	RPM	mola o spazzola	nastro (mm)	Peso netto	dimens. cm	Prezzo
SL1-S MF	1	750	2800	200x25x20	1000x50	30	60x30x60	1.003,00
SL1-S TF	1	750	2800	200x25x20	1000x50	31	60x30x60	1.019,00
SL1-P MF	1	750	2800	200x25x20	1000x50	33	60x30x75	1.250,00
SL1-P TF	1	750	2800	200x25x20	1000x50	34	60x30x75	1.266,00

La serie industriale in alluminio combinata con levigatrice viene fornita senza mole e spazzole. Tutte le macchine con motore 3 (trifase) sono previste per tensioni a 400 V e su richiesta anche a 230 V. La versione monofase sono previste per versioni a 230 V.



SBAVATRICI A NASTRO DA BANCO CON E SENZA COLONNA

Con braccio orientabile da 0 a 90° Puleggia di trascinamento gommata. La SL-2 è completa di centralina (bassa tensione) e pulsante a fungo di emergenza.

La nuova SL/3 è dotata di braccio telescopico che consente un velocissimo cambio di nastro e tensionamento costante dello stesso. Il motore è più potente e il quadro comandi rivisto nel design.



Art. SL-2



Art. SL-3



CARATTERISTICHE TECNICHE

- Puleggia di trascinamento gommata.
- Completa di centralina
- Pulsante a fungo di emergenza
- Protezioni di sicurezza meccaniche
- Libretto di uso manutenzione
- Struttura robusta ed indeformabile
- Sostituzione rapida del nastro abrasivo
- Braccio orientabile da 0° a 90° con una semplice operazione
- Possibilità di applicare il nostro impianto aspirante AC/3 solo su macchine 3~



INDUZIONE



Art. SL-2



Art. SL-3



Quadro comandi



Art.	Hp	W	RPM	nastro (mm)	Velocità (m/s)	Peso Netto	Peso Lordo Bancale	dimens. cm	Prezzo
SL-2 MF o TF	1,5	1100	2800	1000X100	19	33	43	80X70X130	1.886,00

Note: Opzionalmente è possibile abbinare l'impianto aspirante AC/3 (senza filtro) completo di tubo e sacco.
 SL-2 Disponibile nelle seguenti versioni: (1) 400V - 3~ 2800 giri/min - (2) 230V - 3~ 2800 giri/min - (3) 230V - 1~ 2800 giri/min
 Il prezzo della macchina SL-2 è senza basamento, occorre pertanto aggiungere il basamento a V o il supporto da banco.



Art.	Hp	W	RPM	nastro (mm)	Velocità (m/s)	Peso Netto	Peso Lordo Bancale	dimens. cm	Prezzo
SL-3 MF	1,6	1200	2800	1500x120	26	67	77	80x120x130	2.045,00
SL-3 - 2P	3,0	2300	2800	1500x120	26	67	77	80x120x130	2.045,00
SL-3 - 4P	1,6	1200	1400	1500x120	13	67	77	80x120x130	2.045,00
SL-3/2	1,6/2,7	1200/2000	1400/2800	1500x120	13/26	67	77	80x120x130	2.142,00

Note: PER TUTTE LE VARIANTI DEL MODELLO SL-3 IL BASAMENTO E' INCLUSO NEL PREZZO

PER SL-2

BASAMENTO a V - Prezzo € 258,00
 Peso: 26 Kg - Dimensioni: 37x36x79 cm

SUPPORTO DA BANCO - Prezzo € 130,00





SBAVATRICI/LEVIGATRICI CON E SENZA ASPIRATORE

Macchine sbavatrici e levigatrici. Ideali per sbavatura di pezzi tagliati con segatrici, rimuovono bave e spigoli taglienti. Perfette anche per smussatura. Ottime anche per sbavatura di pezzi di fonderia (alluminio, ghisa, ottone, bronzo ecc...). possibilità di lavorare sul piano rigido o sulla ruota gommata. In sede d'ordine è consigliato specificare la posizione del nastro.



SL-4

SLP-4

SLA-4

SLPA-4



Art.	Hp	W	RPM	nastro (mm)	Mola mm	Spazzola mm	Peso Netto	Peso Lordo Bancale	dimens. cm	Prezzo
SL-4*	2,0 3~	1500	1400	2000x50	250x35x25	-	110	120	71x80x130	2.688,00
SLA-4*	2,0 3~	1500	1400	2000x50	250x35x25	-	125	135	80x120x130	3.742,00
SLP-4**	2,0 3~	1500	1400 o 2800	2000x50	-	250x25x25	121	146	80x120x130	2.688,00
SLPA-4**	2,0 3~	1500	1400 o 2800	2000x50	-	250x25x25	138	148	80x120x130	3.742,00

* Su richiesta, questi articoli, possono essere forniti di comando in bassa tensione BT1 (+ € 926,00).
 ** Per queste macchine è disponibile la centralina BT2 con comando a due velocità (+ € 1.010,00),
 ** Su richiesta è possibile montare un nastro 2000x75 al sovrapprezzo si € 848
 Tutte le macchine con motore 3~ (trifase) sono previste per tensioni a 400 V e su richiesta anche a 230 V. Possibilità di aggiunta di inverter.

SBAVATRICI A NASTRO

Macchine sbavatrici e levigatrici. Ideali per sbavatura di pezzi tagliati con segatrici, rimuovono bave e spigoli taglienti. Perfette anche per smussatura. Ottime per sbavatura di pezzi di fonderia (alluminio, ghisa, ottone, bronzo ecc...). Possibilità di lavorare sul piano rigido o sulla ruota gommata.



SN-4



SNA-4



€

Art.	Hp	W	RPM	nastro (mm)	Peso Netto	Peso Lordo Bancale	dimens. cm	Prezzo	
SN-4*	2,0	3~	1500	1400 o 2800	2000x50	138	148	71x80x130	3.839,00
SNA-4*	2,0	3~	1500	1400 o 2800	2000x50	148	173	120x80x130	4.969,00
SN-6*	4,0	3~	3000	1400 o 2800	2000x50	160	174	120x80x130	4.337,00
SNA-6*	4,0	3~	3000	1400 o 2800	2000x50	171	195	120x80x130	5.144,00

* Su richiesta gli articoli SN-4, SNA-4, SN/6 e SNA/6 possono essere forniti con nastro 2000x75 al sovrapprezzo di euro 891 €
Su richiesta, questi articoli, possono essere forniti di comando in bassa tensione BT1 oppure è disponibile anche la centralina BT2 con comando a due velocità. Tutte le macchine con motore 3~ (trifase) sono previste per tensioni a 400 V e su richiesta anche a 230 V. Possibilità di aggiunta di inverter.



INDUZIONE

CARANZIA
10
WARRANTY

ZERO DUST

SBAVATUBI GB-200



	TONDO	<input type="radio"/>	QUADRO	<input type="checkbox"/>
Capacità di lavoro		90		90x90

Con comandi in bassa tensione 24V



Art.	Hp		RPM	Dimensioni Spazzola	Peso Lordo Bancale	dimens. cm	Prezzo
GB200	2,0	3~	1400 / 2800	200x39 mm	25,0	37x31x37	1.039,00

- Potente motore trifase e macchina di serie a due velocità
- GB200 è la più potente macchina creata per rimuovere perfettamente le bave interne ed esterne da tubi e profilati.
- Per un lavoro preciso GB200 viene fornita con una spazzola speciale tedesca ad altissime prestazioni montata direttamente sull'albero.
- Durante la lavorazione i trucioli e gli scarti vengono espulsi dallo scarico posteriore
- Provvedendo a girare il profilato manualmente è possibile ottenere un lavoro perfettamente finito.

Spazzola di ricambio: GB200 – € 119,00



PULITRICI INDUSTRIALI IN GHISA A RULLI PNEUMATICI



Sono levigatrici a rulli pneumatici progettate e realizzate per una forte asportazione soprattutto per la levigatura, o la lucidatura nel settore legno. Sono costituiti da due rulli in gomma che, una volta gonfiati trattengono il manicotto di tela abrasiva.

1400 GIRI/MIN - 2800 GIRI/MIN

Macchine progettate prevalentemente per la levigatura del legno. Sul rullo pneumatico è possibile montare dei manicotti in tela abrasiva di diversa grana.



Art.	Hp	W	RPM	predisposizione rulli ø	Peso Netto	Peso Lordo Bancale	dimens. cm	Prezzo Price	
PR-2*	2,0v	3~	1500	1400 / 2800	70-100-140x200 mm	51	57	107x29x41	2.331,00
PR-2	2,0	3~	1500	1400	70-100-140x200 mm	51	57	107x29x41	1.572,00
PR-2	2,0	3~	1500	2800	70-100-140x200 mm	51	57	107x29x41	1.572,00

RICAMBI RULLI PNEUMATICI E MANICOTTI

RULLO IN GOMMA

**R-70**

Rullo pneumatico per il montaggio di tela abrasiva, manicotto ø 70, larghezza 200 foro 30

Prezzo € 309,00

R-100

Rullo pneumatico per il montaggio di tela abrasiva, manicotto ø 100, larghezza 200 foro 30

Prezzo € 332,00

R-140

Rullo pneumatico per il montaggio di tela abrasiva, manicotto ø 140, larghezza 200 foro 30

Prezzo € 393,00

MANICOTTI DI RICAMBIO
(Confezioni da 10 pezzi)**M-70**

Disponibile nelle grane 40, 60, 80, 100,120,150 misure: ø 70, larghezza 200

Prezzo € 110,00

M-100

Disponibile nelle grane 40, 60, 80, 100,120,150 misure: ø 100, larghezza 200

Prezzo € 121,00

M-140

Disponibile nelle grane 40, 60, 80, 100,120,150 misure: ø 140, larghezza 200

Prezzo € 139,00

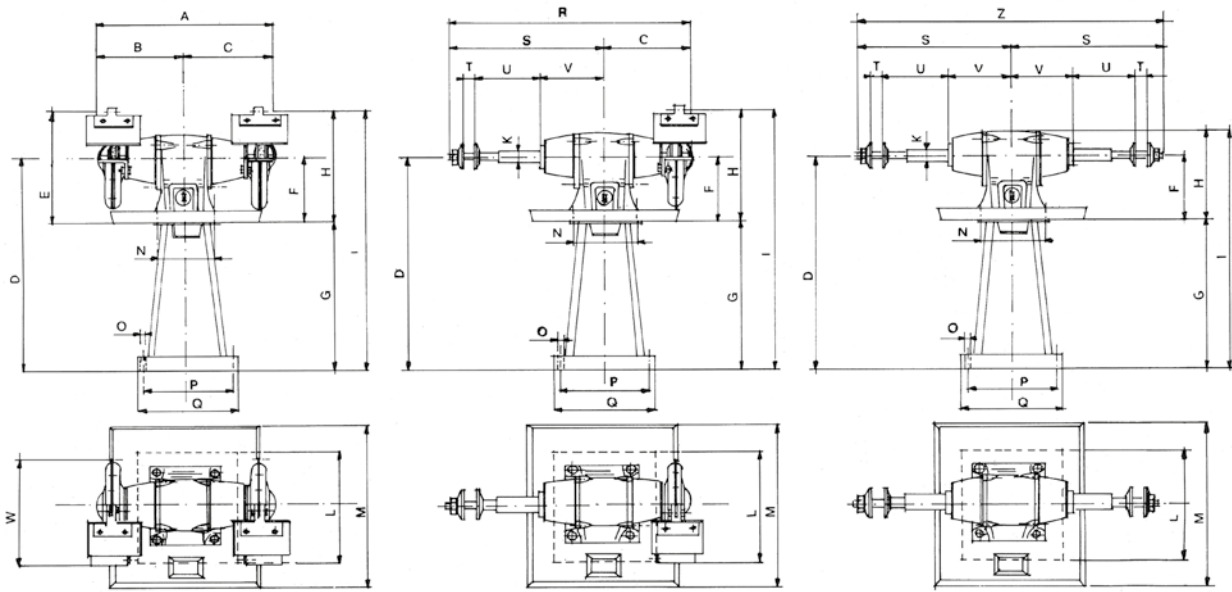

tipo	A	B	C	D	E	F	G	H	I	L	M	N	O	P	Q	R	S	T	U	V	Z	K	W
HP 0,5	410	205	205	875	280	170	700	280	980	285	380	145	14	290	345	490	234	20	100	141	568	20	215
HP 1	520	260	260	880	320	175	700	320	1015	335	380	180	14	330	385	615	355	25	123	184	730	25	275
HP 1,5-2	680	340	340	910	380	220	700	380	1070	385	410	200	14	380	435	925	485	30	173	238	970	30	340
HP 2,5-3	790	395	395	900	420	235	670	420	1100	390	415	210	14	355	435	915	520	35	165	280	1040	35	400
HP 5-6	880	440	440	960	550	285	660	550	1220	420	649	295	14	445	550	1085	645	50	220	320	1290	40	645

Interasse fori di fissaggio della macchina sul basamento. Int. L = larghezza (frontale) Int. P = profondità (laterale) misure in [mm]	tipo	Int. L	Int. P	Interasse fori di fissaggio del basamento sul pavimento. Int. L = larghezza (frontale) Int. P = profondità (laterale) misure in [mm]	tipo	Int. L	Int. P
	HP 0,5	145	120		HP 0,5	290	230
	HP 1	180	135		HP 1	330	280
	HP 1,5-2	200	155		HP 1,5-2	380	330
	HP 2,5-3	210	165		HP 2,5-3	355	305
HP 5-6	295	200	HP 5-6	445	310		

ASPIRATORI PER PULVISCOLO (senza tubo e sacchetto)

Adatti a tutti i tipi di macchina in cui è necessaria una forte aspirazione dei materiali asportati. Al momento dell'ordinazione è necessario indicare il diametro delle due bocche di aspirazione.



INDUZIONE

GARANZIA
1
WARRANTY

€

Art.	Hp		giri/min	m ³ /h	Peso Netto	Peso Lordo Bancale	dimens. cm	€
AC1* MF o TF	0,4	3~	2800	420	14	15	43x39x40	549,00
AC2** TF	0,8	3~	2800	1000	15	16	44x49x43	738,00
AC3 TF	1,0	3~	2800	1600	31	39	46x51x123	1.040,00
AC3F con filtro	1,0	3~	2800	1600	33	41	46x51x123	1.182,00
Filtro	-		-	-	2	3	30x30x45	170,00

* per smerigliatrici e combinate sino a 3~ e pulitrici sino a 1~
 ** per smerigliatrici e combinate oltre a 3~ e pulitrici oltre a 1~

AC-1 - AC-2



AC3-F



AC-3

Filtro di ricambio AC3

NB: La versione con filtro è sconsigliata nei casi di lavorazione con presenza di scintille



ACCESSORI

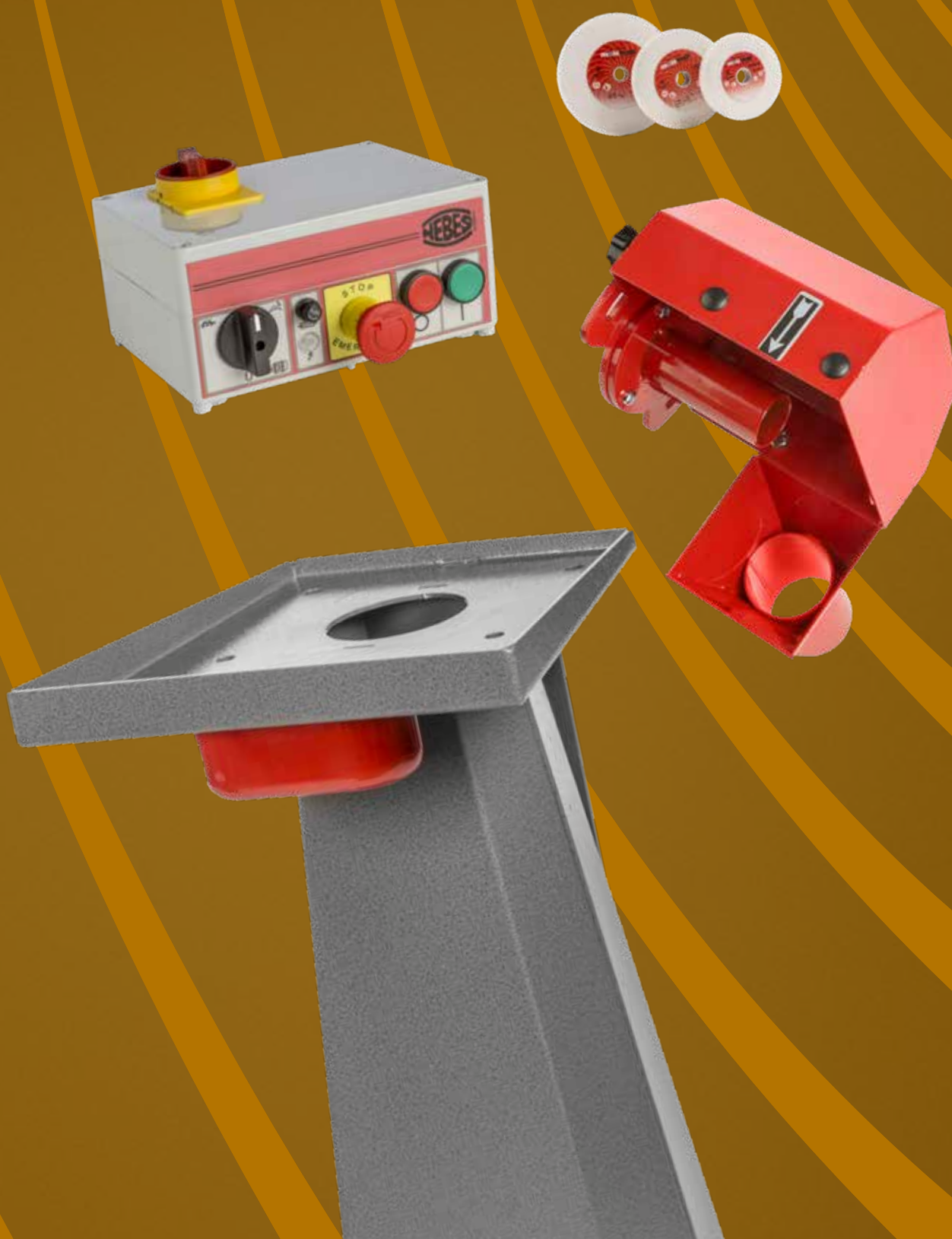

ABBINAMENTI MACCHINA/ASPIRATORE DIAMETRO DEI TUBI



SEA-1	SEA-2	SEA-9	SEA-10	CEA-1	CEA-2	CEA-9	CEA-10	PEA-1	PEA-2	PEA-9	PEA-10
AC-1	AC-1	AC-1	AC-1	AC-1	AC-1	AC-1	AC-1	AC-1	AC-1	AC-1	AC-1
30A	30A	30A	30A	30A/60G	30A/60G	30A/60G	30A/60G	60G	60G	60G	60G

SA-1	SA-2	SA-3	SA-4	SA-5	SA-6	SA-7	SA-8	SA-9	SA-10
AC-1	AC-1	AC-1	AC-1	AC-1	AC-1	AC-2	AC-2	AC-1	AC-1
30A	30A	50A	50A	60A	60A	90A	90A	30A	30A

CA-1	CA-2	CA-3	CA-4	CA-5	CA-6	CA-7	CA-8	CA-9	CA-10
AC-1	AC-1	AC-1	AC-1	AC-1	AC-1	AC-2	AC-2	AC-1	AC-1
30A/60G	30A/60G	50A/90G	50A/90G	60A/90G	60A/90G	60A/90G	60A/90G	30A/60G	30A/60G

PA-1	PA-2	PA-3	PA-4	PA-5	PA-6	PA-7	PA-8	PA-9	PA-10
AC-1	AC-1	AC-2	AC-2	AC-2	AC-2	AC-2	AC-2	AC-1	AC-1
60/60G	60/60G	90/90G	90/90G	90/90G	90/90G	90/90G	90/90G	60/60G	60/60G

LEGENDA

PA-10	→	MODELLO MACCHINA
AC-1	→	MODELLO ASPIRATORE
60	→	Ø DIAMETRO TUBO

Per ordinare i ricambi è necessario indicare sempre il codice e la descrizione del pezzo, precisando anche il modello della macchina su cui va montato

COMANDO BASSA TENSIONE

Il comando a bassa tensione (24v) consiste in una centralina completa di pannello comandi per la protezione del motore o dei motori da sottotensioni o sovraccarichi, salvaguardando anche l'incolumità dell'operatore.

Art.	Applicazione	prezzo €
BT-1	Per tutti i tipi di macchine a una velocità	926,00
BT-2	Per tutti i tipi di macchine a due velocità	1.010,00



BT-1



BT-2

FRENO ELETTRICO

Il freno elettronico è costituito da un quadro elettrico con scheda elettronica che permette il rapido arresto del motore in caso di emergenza. Consente la frenatura efficace e regolabile (generalmente da 4 a 8 sec.) della macchina attraverso l'iniezione di corrente continua nell'avvolgimento. Questo modello è solo per macchine senza aspiratore.

Art.	Applicazione	prezzo €
EB-1	per tutti i tipi di macchina monofase da HP 0,50 e HP 1,00	333,00
EB-3	per tutti i tipi di macchina trifase da HP 0,50 e HP 3,00	361,00



EB-1
EB-3

FRENO ELETTRICO con comandi in bassa tensione

Il freno elettronico è costituito da un quadro elettrico con scheda elettronica che permette il rapido arresto del motore in caso di emergenza. Consente la frenatura efficace e regolabile (generalmente da 4 a 8 sec.) della macchina attraverso l'iniezione di corrente raddrizzata nell'avvolgimento. Questa versione include anche i comandi in bassa tensione (24V).

Art.	Applicazione	prezzo €
FL-1	per tutti i tipi di smerigliatrici e combinate (no pulitrici) da HP 0,50 a HP 6,00 in versione trifase con aspiratore o senza.	586,00



FL-1

INVERTER

L'apparecchiatura ad inverter permette la variazione del numero di giri dell'albero in modo continuo ed a potenza costante. La variazione avviene tramite un tastierino. È possibile tarare l'inverter in modo da avere velocità di rotazione da 300 al massimo previsto dalle normative. Nell'apparecchiatura ad inverter sono già comprese le opzioni "bassa tensione" e "freno elettronico". Per macchine trifase con o senza aspiratore, o monofase da hp 1 e hp 1,5.



Art.	Applicazione	prezzo €
VS-10T	per tutti i tipi di macchine fino a 1,00 HP - alimentazione 400V - 3~	2.466,00
VS-15T	per tutti i tipi di macchine da 1,50 HP a 2,00 HP - alimentazione 400V - 3~	2.686,00
VS-25T	per tutti i tipi di macchine da 2,50 HP a 3,00 HP - alimentazione 400V - 3~	2.997,00
VS-40T	per tutti i tipi di macchine oltre i 4,00 HP - alimentazione 400V - 3~	3.433,00
VS-10M	per tutti i tipi di macchine fino a 1,00 HP - alimentazione 230V - 1~	2.333,00
VS-15M	per tutti i tipi di macchine da 1,50 HP a 2,00 HP - alimentazione 230V - 1~	2.450,00

TUBI PER ASPIRATORI

Disponibili in alluminio per operazioni di sbavatura / smerigliatura con presenza di scintille oppure in gomma per polveri e fumi.

Art.	Materali	Lunghezza	Ø	prezzo €
T-30	alluminio	1 pz. X 45 cm	30	27,00
T-50	alluminio	1 pz. X 50 cm	50	27,00
T-60A	alluminio	1 pz. X 60 cm	60	27,00
T-60G	gomma	1 pz. X 60 cm	60	28,00
T-90A	alluminio	1 pz. X 85 cm	90	31,00
T-90G	gomma	1 pz. X 85 cm	90	33,00
T-100	alluminio	1 pz. X 100 cm	100	40,00



CARTER PROTEZIONE SPAZZOLA

Art.	per modelli	prezzo €
CS-130	C-125 C-150	82,00
CS-150	C-200 P-200 C-1 C-9 P-1 P-9 CE-1 CE-9 PE-1 PE-9	91,00
CS-200	C-2 C-10 P-2 P-10 CE-2 CE-10 PE-2 PE-10	126,00
CS-250	C-3 C-4 P-3 P-4 PR-2	177,00
CS-300	C-5 C-6 P-5 P-6	261,00
CS-400	C-7 C-8 P-7 P-8	350,00



COLONNA

Art.	per modelli	Peso Netto	Peso lordo Bancale	Packaging cm	prezzo €
CV-1	S-1 C-1 P-1 S-9 C-9 P-9	26	28	37x36x79	221,00
CV-2	S-2 C-2 P-2 S-10 C-10 P-10	33	35	40x37x76	277,00
CV-3	S-3 C-3 P-3 S-4 C-4 P-4 PR-2	40	42	46x43x76	345,00
CV-4	S-5 C-5 P-5 S-6 C-6 P-6	52	54	46x43x76	391,00
CV-5	S-7 C-7 P-7 S-8 C-8 P-8	63	68	60x47x73	574,00









CV-2



CV-3

CV-4

CV-5

CV-1

DESCRIZIONE	art.	dimens. mm	specifiche	Prezzo €
MOLA 	125/10	125x16x20	corindone grigio	19,00
	150/10	150x20x20	corindone grigio	29,00
	200/10	200x25x20	corindone grigio	46,00
	121	200x30x16	mola ad acqua al/200-corindone bianco/	55,00
	250/10	250x30x25	corindone grigio	104,00
	250/20	250x35x25	corindone grigio	121,00
	300/10	300x35x30	corindone grigio	132,00
	300/30	300x40x30	corindone grigio	126,00
	400/10	400x50x40	corindone grigio	371,00
SPAZZOLA 	104	100x12x12	filo ottonato ondulato	19,00
	105	150x16x16	filo ottonato ondulato	30,00
	204	200x20x20	filo ottonato ondulato	46,00
	250	250x25x25	filo ottonato ondulato	104,00
	300	300x25x25/30	filo ottonato ondulato	132,00
BOCCOLE 	101	16 > 12		3,00
	102	20 > 12		3,00
	103	20 > 16		3,00
PROTEZIONE TRASPARENTE 	108		per hp 0,30, 0,50 e hp 1,00	6,00
	509	senza morsetto	per hp 1,50, 2,00, 2,50 e hp 3,00	6,00
	510		morsetto per art. 509	7,00
INTERRITTORI 	109A		monofase CE	95,00
	110A		trifase CE	135,00
CARTER COPRIMOLA 	114	ø 125	spessore 2 mm	45,00
	115	ø 150	spessore 2,5 mm	64,00
	116	ø 200	spessore 3,00 mm	93,00
	504	ø 250	spessore 3,00 mm	130,00
	604	ø 300	spessore 3,50 mm	194,00
	704	ø 400	spessore 8,00 mm	643,00

DESCRIZIONE description	art.	dimens. mm packaging mm	specifiche specification	Prezzo/ Price €
FLANGIA RETTIFICATA PER MOLE E SPAZZOLE 	304		per smerigliatrici serie special diam.125 e diam.150 in alluminio	8,00
	304/A		controflangia per smerigliatrice serie special diam.125 e diam.140	5,00
	304/B		per smerigliatrice serie special diam.200	5,00
	305		per mola e spazzola diam.150	5,00
	405		per mola e spazzola diam.200	6,00
	505		per mola diam. 250 e spazzola diam.250-300	10,00
	605		per mola diam.300	15,00
705		per mola diam.400	51,00	
DADO SPIANATO FILETTO MB  Specificare se destra o sinistra al momento dell'ordine	306B	bullone/ M8x20	per smerigliatrici serie special diam.125 e diam.150	4,00
	306A	M12x1.5	per spazzola serie special diam.100	4,00
	306 Dx o Sx	M16x1.5	per mola diam. 200 e spazzola diam.150	4,00
	406 Dx o Sx	M20x1.5	per mola e spazzola diam.200	6,00
	506 Dx o Sx	M25x2.0	solo per mola diam.250	11,00
	506A	M25x5.0	solo per spazzola diam.250	21,00
	606 Dx o Sx	M30x2.0	solo per mola diam.300	15,00
	606A Dx o Sx	M30x5.0	solo per spazzola diam.300	21,00
	706	M40x2.5	solo per mola diam.400	23,00

SACCHETTO RACCOGLI PULVISCOLO

Art.	Applicazione - Suitable for	prezzo €
RP-2	per tutti i modelli (AC-1, AC-2, AC-3)	44,00





NEBES Elettromeccanica S.R.L.

Made in Italy

Sede Legale: Via Provinciale, 152/1 - 46030 Serravalle a Po (MN) - Italy

Sede Operativa: Via Del duca 7 - 46030 Serravalle a Po (MN) - Italy

tel 0386 40052 - 0386 840106 - fax 0386 40466

email: nebes@nebes.it - www.nebes.it



www.facebook.com/nebessrlettromeccanica



www.linkedin.com/company/nebessrl