

CMT ORANGE TOOLS®

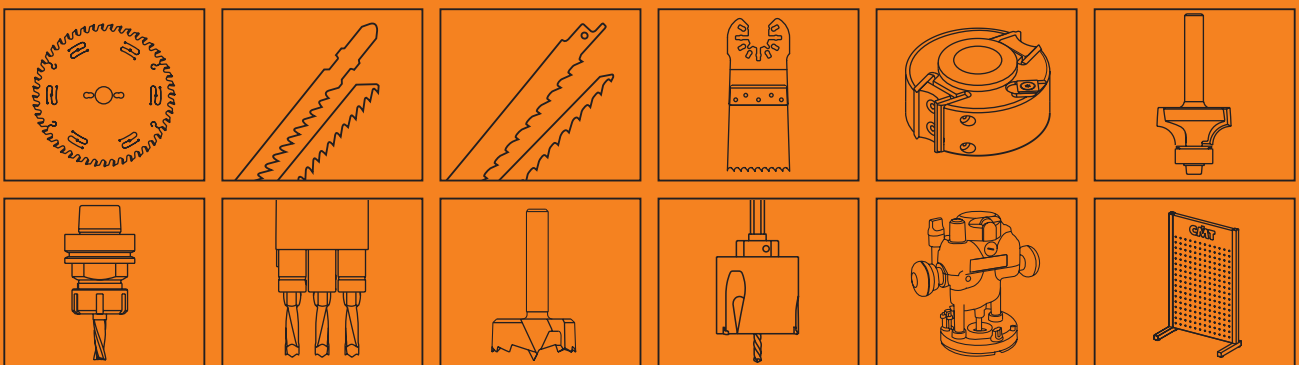

THE WIDEST TOOLING RANGE



CATALOGO EDIZIONE ITALIANA 2020

Benvenuti nel catalogo 2020

Gentile Cliente,

La ringraziamo per l'interesse nei prodotti CMT.

La invitiamo a sfogliare il nostro nuovo catalogo e a scegliere tra la nostra ampia gamma di prodotti innovativi e utensileria d'eccellenza come frese, lame circolari, seghetti alternativi e a gattuccio, oscillatori, seghe a tazza, frese CNC, teste, mandrini, punte, elettroutensili e molto altro ancora.

In ogni categoria di prodotto è inoltre presente un elenco dettagliato di ricambi, per poterLa guidare al meglio durante i Suoi acquisti.

Nonostante il nostro obiettivo sia di sviluppare continuamente know-how tecnico ed investire in ricerca e sviluppo, la nostra priorità principale rimane quella di soddisfare pienamente la nostra Clientela.

Un Cliente soddisfatto vale più di qualsiasi risultato, ecco perché ogni singola pagina di questo catalogo incarna la più ampia dedizione di CMT nei confronti di artigiani e falegnami professionisti.

In caso non trovasse nel catalogo un prodotto che risponda alle Sue esigenze, La preghiamo cortesemente di volerci contattare.

I nostri Ingegneri altamente qualificati e il nostro Team saranno lieti di progettarglielo per Lei e di assisterLa durante le operazioni di lavorazione.

Rinnoviamo i nostri ringraziamenti per la Sua fiducia in CMT Orange Tools.

Il Suo Team CMT



I NOSTRI CANALI



www.cmtorangetools.com

YouTube



www.youtube.com/user/cmtorangetools



www.facebook.com/cmt.italy







www.instagram.com/cmt_orangetools

Abbreviazioni

A	= Inclinazione dei taglienti	L	= Lunghezza totale
α	= Angolo di taglio	L₁	= Lunghezza albero
ATB	= Dente alternato	LB	= Lunghezza battuta
B	= Diametro foro	LH	= Rotazione sinistra
β	= Tipo/angolo di affilatura	MATB	= Dente alternato con smusso
COMBI3	= Fori di trascinamento 2/7/42 + 2/9/46,4 + 2/10/60	MTCG	= Dente trapezoidale con smusso
COMBI5	= Fori di trascinamento 2/7/110 + 2/8,4/130 + 2/14/110 + 4/9/100 + 4/19/120	mm	= Millimetri
COMBI7	= Fori di trascinamento 2/10/80 + 1/11/85 + 2/11/115 + 2/11/148 + 2/14/100 + 2/14/125 + 2/19/120	P	= Spessore del corpo
d	= Diametro minore	PTFE	= Rivestimento in resina fluorocarbonica PTFE di colore arancio e nero
D	= Diametro	R, R₁	= Raggio
D₂	= Diametro max	RH	= Rotazione destra
D₃	= Per attacco diametro	RPM	= Numero di giri al minuto
\emptyset	= Diametro	S, S₁	= Diametro d'attacco
FFT	= Dente piano-trapezoidale	T₁	= Massimo spessore di legno lavorabile
FTG	= Dente piano	TCG	= Dente trapezoidale
FWF	= Dente piano con smusso	TS	= Spaziatura denti
H	= Profondità di taglio	TPI	= Denti per pollice
HDF	= Dente concavo	V	= Numero di incisori
I	= Lunghezza di taglio	W	= Larghezza di taglio
I₁	= Lunghezza di taglio	Z	= Numero dei taglienti o denti
K	= Spessore dei denti	<input type="checkbox"/>	= A richiesta
		●	= Metallo duro integrale
			= Qt. per cartone

L'UTENSILE GIUSTO PER IL MIGLIOR RISULTATO!

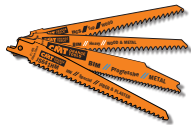
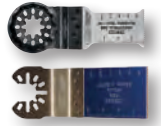
Tabelle di riferimento rapido con pittogrammi per scegliere l'utensile più adatto a seconda dell'applicazione desiderata.

						
	LAME CIRCOLARI	LAME PER SEGHETTI ALTERNATIVI	LAME PER SEGHE A GATTOCCIO	ACCESSORI PER MULTIFUNZIONE	SEGHE A TAZZA	
LEGNO						METALLO DURO
LEGNO E METALLO		✓	✓	✓		
METALLO						BI-METALLO
ALLUMINIO						
MULTI-MATERIALI						
PLASTICA						
MURATURA						DIAMANTE
SPECIAL						



LAME CIRCOLARI

4~50



LAME PER SEGHETTI ALTERNATIVI

51~57



LAME PER SEGHE A GATTOCCIO

58~68



ACCESSORI PER UTENSILE MULTIFUNZIONE

69~94



TESTE & COLTELLI

95~138



FRESE & SET

139~245



FRESE & MANDRINI PER CNC

246~290



PUNTE FORATRICI

291~316



PUNTE PER ELETTROROUTENSILI

317~335



SEGHE A TAZZA

336~350



STRUMENTI & ACCESSORI

351~383



ESPOSITORI

384~393



RICAMBI

394~399

DAL 1962 MADE IN ITALY ALLORA, MADE IN ITALY OGGI

Oltre 50 anni di successo e di qualità in ambito di produzione di utensili per la lavorazione del legno - gli utensili arancio per la precisione - che abbiamo studiato e perfezionato con attenzione nel corso del tempo. Siamo cresciuti e siamo cambiati, ma l'obiettivo principale di CMT rimane invariato: il nostro impegno nel produrre solo utensili di altissima qualità.

LE NOSTRE SEDI

Pesaro, Italia



Greensboro, Stati Uniti



Valencia, Spagna

I NOSTRI UTENSILI Che cosa serve per produrre un utensile CMT? Come tutte le cose di qualità, non è importante solamente che cosa si produce, ma come si produce. Tutti quelli che lavorano nel settore del legno sanno che ciò che si ottiene da un materiale dipende da ciò che è stato investito in quest'ultimo, e la cosa non cambia quando si tratta di utensili. La scelta del progetto e dei materiali è seguita con attenzione per poi produrre il meglio, utilizzando tutta l'esperienza e la miglior tecnologia disponibile sul mercato. I nostri clienti saranno contenti di sapere che CMT fabbrica i propri utensili esattamente in questo modo.

IL NOSTRO MARCHIO: IL COLORE ARANCIO

Siamo nati come una piccola realtà e abbiamo sempre applicato ai nostri utensili un rivestimento di color arancio prima di lanciarli sul mercato. Abbiamo potuto constatare che i nostri utensili hanno fatto il giro del mondo.

Ogni artigiano, ovunque si trovi, potrà affermare che gli utensili di color arancio sono prodotti da CMT e che CMT è sinonimo di qualità.

Noi sappiamo di produrre qualità, e lo sapete anche voi. Questo è il motivo per il quale abbiamo fatto del color arancio il nostro marchio come sinonimo di garanzia, a testimonianza del fatto che il cliente acquisterà un prodotto unico e di alta qualità.

DESIGN

Tutto sta nell'aver un'idea chiara e riuscire ad esprimerla. Noi abbiamo entrambe le cose.

In CMT, il dipartimento tecnico unisce tecnologia ed esperienza per progettare e realizzare ogni utensile, per ottenere prestazioni impeccabili ed una durata estrema.

MATERIALI

Trasformare un progetto in prodotto finito significa trovare il materiale giusto per poterlo realizzare.

La qualità delle prestazioni ottenute dipende anche da questo, pertanto siamo molto attenti alla scelta delle materie prime. Sappiamo, infatti, che utensili di alta qualità vengono realizzati con i migliori materiali, quindi per produrre i nostri utensili usiamo solamente solide barre d'acciaio e carburo di tungsteno in "micrograna" con particolare composizione chimica.

PRODUZIONE

Non è solo una questione di cosa si produce, ma come si produce.

Nel corso degli anni abbiamo continuamente investito in macchine CNC di ultima generazione e in software dedicati. Il risultato è che l'intero processo produttivo, dalla lavorazione degli attacchi in acciaio, alla brasatura e l'affilatura del metallo duro, è stato completamente automatizzato.

Inoltre, per utilizzare al meglio le macchine, gli operatori hanno seguito dei corsi specifici mirati ad un utilizzo efficiente ed efficace delle stesse.



Affilatura multiasse a CNC robotizzata.



IL TOCCO FINALE

Gli utensili CMT si riconoscono per l'unicità del loro rivestimento in PTFE arancio a marchio registrato.

Progettato per resistere a lavorazioni industriali stressanti, questo rivestimento antiaderente protegge completamente la fresa garantendone una lunga durata nel tempo. Acquista l'arancio, acquista CMT!

CONTROLLO QUALITÀ

La qualità è il nostro forte.

Ci avvaliamo di macchine di ultima generazione e di rigorosi programmi di controllo qualità per assicurarci che ogni singola fresa venga prodotta con la massima cura e precisione, per una maggiore durata e qualità.

I nostri utensili sono prodotti in conformità con gli standard europei EN 847 emanati e attuati dal CEN (European Committee for Standardisation).

PROTEZIONE DELL'AMBIENTE

CMT è in prima linea negli sforzi verso il rispetto ambientale, grazie soprattutto ad un attento riciclaggio delle materie utilizzate durante le varie fasi della produzione. I lubrificanti e le acque impiegati nel raffreddamento dei macchinari e delle parti lavorate vengono recuperati e riutilizzati per un nuovo ciclo produttivo. Tutti gli scarti metallici vengono raccolti e riciclati. Infine, tutte le confezioni in plastica sono state concepite per essere adoperate più volte prima di essere riciclate.

LOGISTICA E SERVIZI

CMT offre oltre 7.000 prodotti standard, ma al giorno d'oggi non basta avere un ampio catalogo per rendere il cliente soddisfatto al 100%, bisogna rendere disponibile questa merce il prima possibile.

Per questo abbiamo investito nelle nostre sedi, andando a realizzare più di 20 magazzini automatici verticali, in grado di accelerare e semplificare i tempi ordine/consegna. Con questi sistemi e con la maggior parte della merce pronta a magazzino, siamo in grado di offrire un servizio rapido ed efficiente, in grado di anticipare le esigenze dei nostri consumatori.

Tutto questo si traduce in soddisfazione dei nostri clienti e questo per noi è motivo di orgoglio.



Pesaro, Italia

Greensboro, Stati Uniti

I NOSTRI CANALI



www.cmtorangetools.com

YouTube



www.youtube.com/user/cmtorangetools



www.facebook.com/cmt.italy



www.instagram.com/cmt_orangetools



CMAT ORA
TOO

LAME CIRCOLARI



PRODOTTI	PAGINA
Multilama con rasanti	9~11
Lame con limitatore per l'edilizia	11
Lame per taglio lungo e trasverso vena	11~14
Lame per melaminici e laminati	15~19
Lame per multi materiali	20-21
Lame in diamante	22
Lame incisore	23-24
Lame per macchine sezionatrici	25
Lame per materiali non ferrosi e plastici	26-27
Lame per materiali ferrosi e materiali abrasivi	28-29
Lame ITK-Plus®	30~32
Lame per materiali duri e abrasivi in diamante	33
Lame per macchine portatili	33~35
Lame Contractor®	36
Set di lame per incastri	37~40
Accessori lame	40
Indice lame	41~48
Lame per macchine portatili	49-50



COME PRODUCIAMO LE NOSTRE LAME CIRCOLARI DI ALTA QUALITÀ

CMT rappresenta la qualità, ovvero tutto quello che realizziamo lo facciamo con qualità. Solo così ha senso. Qui in CMT immaginiamo le nostre frese come quelle di miglior qualità, ad alta precisione e di color arancio. Lo stesso deve valere per le lame circolari. Per questo seguiamo le stesse linee guida in produzione: si incomincia da un progetto solido, si utilizzano solamente i materiali migliori e le tecnologie più avanzate.



DESIGN

La semplicità di una lama circolare è in realtà il risultato di una serie di operazioni tecniche complesse. Ogni lama deve realizzare un certo tipo di taglio, e questo richiede, ad esempio, un'analisi attenta degli angoli di affilatura, di taglio, lo spessore della lama, tagli antirumore ecc. Per ottenere il miglior design e darti le migliori performance utilizziamo gli stessi metodi delle frese: uniamo la competenza e l'esperienza del dipartimento tecnico alla tecnologia computerizzata. Come risultato si ottiene una lama superiore che presenta queste due caratteristiche:

Intagli di espansione. Piccole aperture a forma di gancio per ridurre il rumore durante le fasi di espansione e contrazione della lama, poiché genera calore durante le operazioni di taglio.

Design antivibrazione. tagli all'interno della lama che fa esattamente quello che il nome suggerisce: antivibrazione. Questo si traduce in maggiore stabilità durante il taglio e in una maggior durata dell'utensile. Antivibrazione significa anche ottenere tagli perfetti, così che gli stabilizzatori e gli incisori non sono più necessari.



MATERIALI

In fin dei conti le lame circolari sono un po' come le frese, si compongono cioè di due componenti principali: acciaio e metallo duro.

Ecco perché in fase di selezione dei materiali siamo così scrupolosi sia per lame che per frese. Inoltre, cosa c'è di meglio della formula vincente del binomio di questi due materiali?

Acciaio. È il cuore della lama e CMT usa il migliore disponibile: realizzato con acciaio temperato per raggiungere una durezza di 42-44 Rockwell.

Metallo Duro. CMT utilizza formule speciali di metallo duro per ogni tipo di applicazione concernente le lame.

PRODUZIONE

Le lame CMT sono prodotte con macchine CNC in ogni loro fase. La tecnologia avanzata e la precisione di queste macchine assicurano qualità uniforme su ogni lama, dando la possibilità di eseguire controlli di qualità più efficienti.

Taglio Laser. Il corpo delle lame CMT viene tagliato con macchinari al laser anziché con consueta trancitura. Ciò permette di utilizzare un acciaio più resistente rispetto a quello tradizionale che tende a deformarsi nel tempo.

Questo tipo di taglio infatti non impone alcuno sforzo al corpo della lama così da garantirne perfetta planarità e precisione, requisiti necessari per un uso prolungato nel tempo.

Rettifica e Tensionatura. Il primo obiettivo che viene garantito dalla rettifica è quello della perfetta planarità del corpo lama, mentre il successivo, è quello della rettifica della sede del dente finalizzato ad ottenere una perfetta aderenza tra il dente in metallo duro e l'acciaio aumentando così il grado di sicurezza della lama.



Questa fase, interamente svolta su macchine speciali da personale altamente qualificato, è finalizzata a garantire la massima stabilità della lama durante l'utilizzo.

Brasatura e Sabbatura. I denti di metallo duro in micrograno vengono applicati mediante saldobrasatura ed utilizzando una lega di argento-rame-argento (detta trimetallica) che, agendo come ammortizzatore, impedisce al metallo duro di spezzarsi durante la fase di raffreddamento. Senza la presenza di questo strato di rame la brasatura dovrebbe avvenire ad una temperatura inferiore con l'inconveniente di eventuali pericolosi errori di saldatura.

Successivamente le lame vengono sabbiate allo scopo di poterne verificare la corretta saldatura.

Speciale Formula di Metallo Duro. Ciò che è vero per le frese in metallo duro lo è per le lame, ma ciò che può andar bene per una lama potrebbe non andare bene per un'altra.

Qui in CMT abbiamo studiato varie formule di metallo duro e la loro resa sulle performance della lama, per questo abbiamo sviluppato una speciale formula di metallo duro per ogni tipo di lama.

Le lame più grandi richiedono un metallo duro con elevati gradi di durezza per garantire maggiori performance di durata, mentre le lame minori necessitano di carburo di tungsteno speciale che possa sostenere in modo efficace l'impatto con chiodi o imperfezioni che si creano durante le fasi di lavorazione. Per ogni lama e ogni utilizzo c'è un tipo di metallo duro adatto.

Affilatura & Marcatura Laser. Dopo aver precedentemente studiato ed individuato il giusto angolo di taglio di ogni lama in rapporto al suo impiego futuro, si procede ad un'accurata affilatura dei denti utilizzando macchine a controllo numerico multi-assiali capaci di garantire elevatissime prestazioni di taglio.

La marcatura al laser, indelebile, fornisce tutti i dettagli sul tipo di lama e sul suo utilizzo.

Controllo Qualità. Controlliamo sempre manualmente la qualità delle nostre lame ad ogni passo del processo di produzione. Inoltre ci avvaliamo di strumenti di misura ottici completamente automatizzati.



















Il sistema di controllo CMT completamente automatizzato.

Imballaggio & Istruzioni.

Le lame CMT vengono imballate in una confezione di cartone o plastica rigida brevettata HDPE. All'interno della confezione vi sono anche le istruzioni di riaffilatura, per avere sempre a portata di mano tutti i dettagli e consigli per aumentare la durata del vostro utensile.



LINEA DI LAMA	ORANGE CHROME®	INDUSTRIAL / XTREME	ITK PLUS®	CMT CONTRACTOR TOOLS®
PRESTAZIONI	SUPERIORE ★★★★★	ECCELLENTI ★★★★★	OTTIMO ★★★	BUONA ★★
DESCRIZIONE	<p>Progettate per falegnami e grandi industrie che necessitano alta precisione e una maggiore durata di taglio. Il metallo duro al cromo riduce l'abrasione del dente, mentre il corpo della lama in acciaio cromato la protegge dalla ruggine e dalla corrosione, garantendone prestazioni durevoli.</p> 	<p>La linea industriale Xtreme è stata ideata per falegnami e utilizzatori industriali che lavorano con le lame circolari tutto il giorno e richiedono alta precisione di taglio e una maggiore durata per le applicazioni più difficili.</p> 	<p>Progettate per piccoli artigiani, carpentieri e hobbisti, le lame ITK PLUS a spessore sottile tagliano in maniera rapida e precisa su legno e derivati. Grazie alle loro caratteristiche e all'eccellente rapporto qualità/prezzo, queste lame rappresentano una scelta di qualità.</p> 	<p>Ideale per professionisti e ristrutturatori, queste lame di spessore sottile permettono di ottenere elevate prestazioni ad un prezzo competitivo. Ideale per taglio di legno e derivati.</p> 
UTILIZZATORE	FALEGNAME E GRANDE INDUSTRIA	FALEGNAME E UTILIZZATORE INDUSTRIALE	ARTIGIANO, CARPENTIERE E HOBBISTA	PROFESSIONISTI E RISTRUTTURATORI
USO	QUOTIDIANO COSTANTE	QUOTIDIANO COSTANTE	QUOTIDIANO	UTILIZZO CONTINUATIVO
FASCIA DI PREZZO	ALTA	ALTA	MEDIA	BASSA
MATERIALE	Legno, compensato, OSB, laminati, melaminici, modanature, MDF.	Legno, tavole in legno con chiodi, compensato, OSB, laminati, melaminici, MDF. Materiali non ferrosi, acciaio inossidabile, plastica, fibra di vetro, materiale compositi.	Legno, legno da costruzione, compensato, OSB, laminati, melaminici, MDF, fibrocemento.	Legno, pavimenti di materiale composito, compensato, pannelli a lamelle orientate, laminato, melaminico, modanature, MDF.
CORPO IN ACCIAIO	CORPO RESISTENTE TAGLIATO AL LASER Realizzato con acciaio di alta qualità e temprato per raggiungere una durezza di 46-48 Rockwell.	CORPO RESISTENTE TAGLIATO AL LASER Realizzato con acciaio di alta qualità e temprato per raggiungere una durezza di 46-48 Rockwell.	CORPO RESISTENTE TAGLIATO AL LASER Realizzato con acciaio di alta qualità e temprato per raggiungere una durezza di 44 Rockwell.	DISCO LAMA ROBUSTO E CON INTAGLI Realizzato con il miglior acciaio per ottenere una durezza di 44 HRC per garantire una maggior durata ad un minor prezzo.
DENTI IN METALLO DURO	 <p>MICROGRANA DI CARBURO INDUSTRIALE AL CROMO I denti della lama sono realizzati in una speciale formula di metallo duro al cromo che rimane affilato più a lungo, riduce l'abrasione dei denti e migliora sia la qualità di taglio, che la durata dell'utensile.</p>	 <p>MICROGRANA DI CARBURO INDUSTRIALE AL CROMO I denti della lama sono realizzati in una speciale formula di metallo duro al cromo che rimane affilato più a lungo, riduce l'abrasione dei denti e migliora sia la qualità di taglio, che la durata dell'utensile.</p>	 <p>MICROGRANA DI CARBURO INDUSTRIALE AD ALTA DENSITÀ SINTERHIP Metallo duro ricavato mediante un processo denominato SINTERHIP (compattazione isostatica a caldo), tramite il quale viene lavorato ad altissime temperature (fino a 1925°C) e ad alte pressioni (fino a 105 bar). Questo tipo di metallo duro riduce notevolmente il rischio di rotture e garantisce una maggior durata di taglio.</p>	 <p>METALLO DURO LARGA DURATA PER EDILIZIA Una speciale formulatura di metallo duro in micrograna garantisce una migliore affilatura e una maggior esistenza durante l'impatto.</p>
LAMA	SPESSA	SPESSA	SOTTILE	SOTTILE
SALDOBASATURA	 <p>SALDOBASATURA TRIMETALLICA I denti in metallo duro vengono applicati mediante saldobrasatura con una lega di argento-rame-argento che impedisce al metallo duro di spezzarsi durante la fase di raffreddamento. Particolarmente indicata per il taglio di legni duri e materiale compositi.</p>	 <p>SALDOBASATURA TRIMETALLICA I denti in metallo duro vengono applicati mediante saldobrasatura con una lega di argento-rame-argento che impedisce al metallo duro di spezzarsi durante la fase di raffreddamento. Particolarmente indicata per il taglio di legni duri e materiale compositi.</p>	<p>SALDOBASATURA CON LEGA DI ARGENTO I denti in metallo duro vengono applicati mediante saldobrasatura con una lega di argento che impedisce al metallo duro di spezzarsi durante la fase di raffreddamento. Particolarmente indicata per il taglio di legni teneri e materiale compositi.</p>	<p>BRASATURA TRIMETALLICA Brasatura in argento per conferire ai denti una maggior resistenza durante il taglio di legno tenero e materiale composito.</p>
RIVESTIMENTO	 <p>RIVESTIMENTO IN CROMO® Evita il surriscaldamento, protegge dalla corrosione e ruggine, riduce l'accumulo della resina, favorisce lo scarico del truciolo e migliora le prestazioni e la durata di taglio.</p>	<p>RIVESTIMENTO IN LACCA DURA Protegge dalla corrosione e dalla ruggine.</p>	 <p>RIVESTIMENTO PROTETTIVO ANTIADERENTE Evita che la lama si surriscaldi, riduce l'accumularsi di resina e protegge dalla corrosione. Ideale per tutti i tipi di legni, compreso legno umido.</p>	<p>RIVESTIMENTO IN RESINA Protegge utensile da ruggine e corrosione.</p>
FESSURE D'ESPANSIONE	<p>FESSURE D'ESPANSIONE PER IL CALORE TAGLIATE AL LASER Progettate per permettere alla lama di espandersi quando sottoposta a calore e carico di lavoro eccessivo, impedendo allo stesso tempo che si deformi.</p>	<p>FESSURE D'ESPANSIONE PER IL CALORE TAGLIATE AL LASER Progettate per permettere alla lama di espandersi quando sottoposta a calore e carico di lavoro eccessivo, impedendo allo stesso tempo che si deformi.</p>	<p>FESSURE D'ESPANSIONE PER IL CALORE TAGLIATE AL LASER Progettate per permettere alla lama di espandersi quando sottoposta a calore e carico di lavoro eccessivo, impedendo allo stesso tempo che si deformi.</p>	<p>TAGLIO AL LASER SLOT DI ESPANSIONE CALORE Slot progettati per permettere di ridurre il surriscaldamento durante l'utilizzo, evitando alla lama di deformarsi.</p>
FESSURE PER IL RUMORE	 <p>FESSURE RIEMPIE CON MATERIALE FONOASSORBENTE Fessure riempite con poliuretano per ridurre le vibrazioni e il rumore (10% in meno rispetto alle lame tradizionali), migliorandone la qualità di taglio e la durata.</p>	<p>FESSURE PER LA RIDUZIONE DEL RUMORE TAGLIATE AL LASER Per permettere la riduzione del rumore durante le operazioni di taglio ed evitare potenziali deformazioni dovute alle vibrazioni.</p>	<p>FESSURE PER LA RIDUZIONE DEL RUMORE TAGLIATE AL LASER Per permettere la riduzione del rumore durante le operazioni di taglio ed evitare potenziali deformazioni dovute alle vibrazioni.</p>	✗
ANELLO DI TENSIONATURA	<p>ANELLO DI TENSIONATURA Un anello visibile sul corpo della lama assicura una maggior stabilità durante il taglio e una miglior concentricità durante la rotazione.</p>	<p>ANELLO DI TENSIONATURA Un anello visibile sul corpo della lama assicura una maggior stabilità durante il taglio e una miglior concentricità durante la rotazione.</p>	✗	✗
AFFILATURA	 <p>AFFILATURA DI PRECISIONE CON FINITURA A SPECCHIO Ogni dente viene affilato con estrema precisione su macchine multiasse a CNC che creano l'angolo di taglio perfetto e garantiscono tagli lisci e una maggiore durata dei taglienti. Meno di 0.25 µm di rugosità.</p>	 <p>AFFILATURA DI PRECISIONE CON FINITURA A SPECCHIO Ogni dente viene affilato con estrema precisione su macchine multiasse a CNC che creano l'angolo di taglio perfetto e garantiscono tagli lisci e una maggiore durata dei taglienti. Meno di 0.25 µm di rugosità.</p>	 <p>AFFILATURA CON ANGOLO ASSIALE Riduce lo sforzo di taglio e migliora la velocità di lavorazione, garantendo alte prestazioni.</p>	<p>AFFILATURA STANDARD Ogni dente viene controllato e affilato con precisione per garantire tagli impeccabili e una maggior durata dell'utensile.</p>



279

IMPIEGO: per tagli lungo vena. I rasanti evitano il contatto tra il corpo della lama ed il materiale.

MACCHINE: multilame ad albero singolo e multialbero.

MATERIALE: legni teneri e duri, essiccati e umidi.

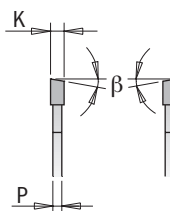
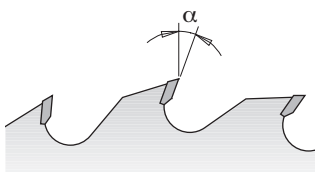
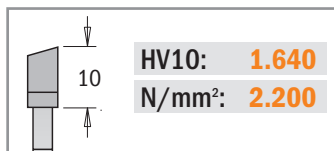

D mm	B mm	CHIAVETTA	FORI TRASCINAMENTO	Z	K mm	P mm	T ₁ mm	α	β		CODICE
250	30		COMBI3	20+4	3,2	2,2	65	18°	10° ATB	1	279.020.10M
250	70	21 x 5		20+4	3,2	2,2	65	18°	10° ATB	1	279.020.10V
250	80	13 x 5		20+4	3,2	2,2	65	18°	10° ATB	1	279.020.10W
300	30		COMBI3	24+4	3,2	2,2	80	18°	10° ATB	1	279.024.12M
300	60	21 x 5		24+4	3,2	2,2	80	18°	10° ATB	1	279.024.12U
300	70	21 x 5		24+4	3,2	2,2	80	18°	10° ATB	1	279.024.12V
300	80	13 x 5		24+4	3,2	2,2	80	18°	10° ATB	1	279.024.12W
350	30		COMBI3	28+4	3,5	2,5	105	18°	10° ATB	1	279.028.14M
350	60	21 x 5		28+4	3,5	2,5	105	18°	10° ATB	1	279.028.14U
350	70	21 x 5		28+4	3,5	2,5	105	18°	10° ATB	1	279.028.14V
350	80	14 x 5		28+4	3,5	2,5	105	18°	10° ATB	1	279.028.14W
400	30		COMBI3	28+6	4,0	2,8	120	18°	10° ATB	1	279.028.16M
400	70	21 x 5		28+6	4,0	2,8	120	18°	10° ATB	1	279.028.16V

Multilama con limitatore serie industriale



278

IMPIEGO: per tagli lungo vena. Il corpo della lama in acciaio speciale previene le vibrazioni durante la fase di lavorazione.

MACCHINE: multilame ad albero singolo e multialbero.

MATERIALE: legni teneri e duri essiccati.

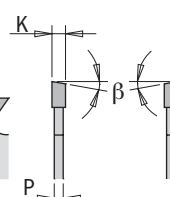
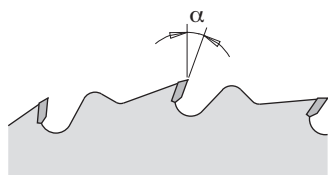
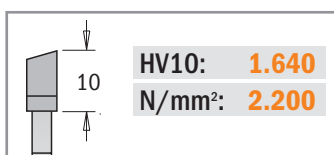

D mm	B mm	CHIAVETTA	FORI TRASCINAMENTO	Z	K mm	P mm	α	β		CODICE
300	30		COMBI3	28	3,2	2,2	18°	10° ATB	1	278.028.12M
300	70	21 x 5		28	3,2	2,2	18°	10° ATB	1	278.028.12V
350	30		COMBI3	36	3,5	2,5	18°	10° ATB	1	278.036.14M
350	70	21 x 5		36	3,5	2,5	18°	10° ATB	1	278.036.14V



286

IMPIEGO: per tagli lungo e trasverso vena. Particolarmente indicate nel settore dell'edilizia.
MACCHINE: seghe a banco, troncatrici e macchine portatili ad avanzamento manuale.
MATERIALE: legni teneri e duri, pannelli con chiodi, graffe metalliche, cemento.

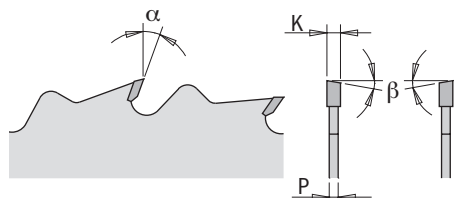
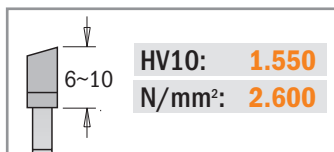

D mm	B mm	FORI TRASCINAMENTO	Z	K mm	P mm	α	β		CODICE
250	30	COMBI3	16	2,8	1,8	15°	5° ATB	1	286.016.10M
300	30	COMBI3	20	2,8	1,8	15°	5° ATB	1	286.020.12M
300*	30	COMBI3	48	3,2	2,2	15°	10° ATB	1	286.048.12M
315	30	COMBI3	24	3,2	2,2	15°	5° ATB	1	286.024.13M
350	30	COMBI3	24	3,2	2,2	15°	5° ATB	1	286.024.14M
400	30	COMBI3	28	3,2	2,2	15°	5° ATB	1	286.028.16M
450	30	2/10/60	32	3,8	2,8	15°	5° ATB	1	286.032.18M
500	30	2/10/60	36	3,8	2,8	15°	5° ATB	1	286.036.20M
550	30	2/10/60	40	4,2	3,2	15°	5° ATB	1	286.040.22M
600	30	2/10/60	40	4,2	3,2	15°	5° ATB	1	286.040.24M
700	30	2/10/60	46	4,4	3,2	15°	5° ATB	1	286.046.28M

SUGGERIMENTI: Si consiglia l'acquisto della riduzione da 30 a 25mm codice 299.225.00 (per lame Ø250-300-315)
 Si consiglia l'acquisto della riduzione da 30 a 25mm codice 299.228.00 (per lame Ø350 e superiori)

*senza limitatore

Lame con limitatore per taglio lungo vena serie industriale



285-290-293

IMPIEGO: per tagli lungo vena. Ottima finitura.
MACCHINE: multilame, seghe a banco, troncatrici, macchine portatili con avanzamento manuale e automatico.
MATERIALE: legni teneri e duri.

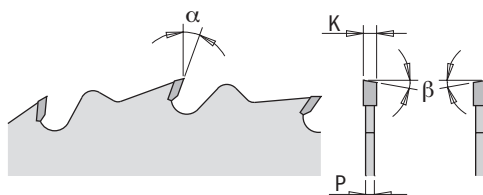
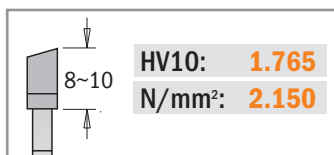

D mm	B mm	FORI TRASCINAMENTO	Z	K mm	P mm	α	β		CODICE
250	30	COMBI3	24	2,8	1,8	20°	10° ATB	1	290.250.24M
260	30	COMBI3	28	2,8	1,8	20°	10° ATB	1	290.260.28M
270	30	2/7/42	28	2,8	1,8	20°	10° ATB	1	290.270.28M
300	30	COMBI3	24	3,2	2,2	20°	10° ATB	1	293.024.12M
300	35		24	3,2	2,2	20°	10° ATB	1	293.024.12R
305	30	2/10/60	28	2,8	1,8	20°	10° ATB	1	293.028.22M
315	30	COMBI3	28	3,2	2,2	20°	10° ATB	1	293.028.12M
315	30	COMBI3	36	3,2	2,2	15°	5° ATB	1	285.036.13M
350	30	COMBI3	28	3,5	2,5	20°	10° ATB	1	293.028.14M
350	35		28	3,5	2,5	20°	10° ATB	1	293.028.14R
400	30	COMBI3	36	3,5	2,5	20°	10° ATB	1	285.036.16M
450	30	2/10/60	36	3,8	2,8	20°	10° ATB	1	285.036.18M
500	30	COMBI3	44	4,0	2,8	20°	10° ATB	1	285.044.20M



285-291-294-295

- IMPIEGO:** per tagli trasverso vena.
MACCHINE: seghe a banco, seghe circolari e macchine portatili.
MATERIALE: legni teneri e duri, pannelli stratificati e truciolari grezzi.

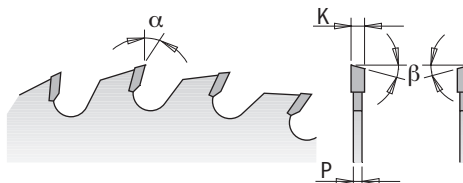
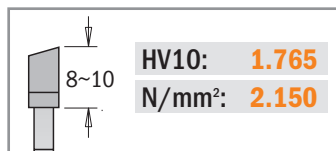

D mm	B mm	FORI TRASCINAMENTO 	Z	K mm	P mm	α	β		CODICE
160	20	2/6/32	28	2,2	1,6	15°	10° ATB	1	285.160.28H
200	30	2/10/60 + 2/7/42	36	3,2	2,2	15°	10° ATB	1	285.036.08M
200	30	2/10/60 + 2/7/42	48	3,2	2,2	15°	15° ATB	1	285.048.08M
250*	20	COMBI3	40	3,2	2,2	15°	10° ATB	1	285.040.10H
250	30	COMBI3	40	3,2	2,2	15°	10° ATB	1	285.040.10M
250	30	COMBI3	48	3,2	2,2	15°	10° ATB	1	285.048.10M
250	30	COMBI3	60	3,2	2,2	10°	15° ATB	1	285.060.10M
250	35		40	3,2	2,2	15°	10° ATB	1	285.040.10R
250	35		60	3,2	2,2	10°	15° ATB	1	285.060.10R
254	30	COMBI3	48	2,4	1,8	- 5° Neg.	15° ATB	1	294.048.10M
254	30	COMBI3	60	2,4	1,8	- 5° Neg.	15° ATB	1	294.060.10M
260	30	2/10/60 + 2/7/42	48	2,8	1,8	15°	10° ATB	1	285.048.11M
260	30	2/10/60 + 2/7/42	60	2,8	1,8	10°	15° ATB	5	285.060.11M
260	30	COMBI3	60	2,5	1,8	- 5° Neg.	15° ATB	1	294.060.11M
270*	30	2/7/42	42	2,8	1,8	15°	15° ATB	1	291.270.42M
275	20		42	3,2	2,2	15°	10° ATB	1	285.042.11H
280*	30	2/10/60 + 2/7/42	64	2,8	1,8	10°	15° ATB	1	295.064.11M
300*	20	COMBI3	48	3,2	2,2	15°	10° ATB	1	285.048.12H
300	30	COMBI3	36	3,2	2,2	15°	10° ATB	1	285.036.12M
300	30	COMBI3	48	3,2	2,2	15°	10° ATB	1	285.048.12M
300	30	COMBI3	60	3,2	2,2	15°	10° ATB	1	285.060.12M
300	30	COMBI3	72	3,2	2,2	10°	15° ATB	1	285.072.12M
300	35		48	3,2	2,2	15°	10° ATB	1	285.048.12R
300	35		72	3,2	2,2	10°	15° ATB	1	285.072.12R
305*	30	2/10/60 + 2/7/42	54	2,8	1,8	-5° Neg.	15° ATB	1	294.054.22M
315*	30	COMBI3	54	3,2	2,2	15°	10° ATB	1	294.054.12M
350	30	COMBI3	54	3,5	2,5	15°	10° ATB	1	285.054.14M
350	30	COMBI3	72	3,5	2,5	15°	10° ATB	1	285.072.14M
350	30	COMBI3	84	3,5	2,5	10°	15° ATB	1	285.084.14M
350	35		54	3,5	2,5	15°	10° ATB	1	285.054.14R
350	35		84	3,5	2,5	10°	15° ATB	1	285.084.14R
400	30	COMBI3	48	3,5	2,5	20°	10° ATB	1	285.048.16M
400	30	COMBI3	60	3,5	2,5	10°	15° ATB	1	285.060.16M
450	30	2/10/60	54	3,8	2,8	15°	15° ATB	1	285.054.18M
450	30	2/10/60	66	3,8	2,8	10°	15° ATB	1	285.066.18M
500	30	2/10/60	60	3,8	2,8	15°	15° ATB	1	285.060.20M
500	30	2/10/60	72	3,8	2,8	10°	15° ATB	1	285.072.20M
550	30	2/10/60	60	4,2	3,2	10°	15° ATB	1	285.060.22M
550	30	2/10/60	96	4,2	3,2	10°	15° ATB	1	285.096.22M
600	30	2/10/60	66	4,2	3,2	10°	15° ATB	1	285.066.24M
700	30	2/10/60	72	4,4	3,2	10°	15° ATB	1	285.072.28M

*Lame non silenziate



285-294

IMPIEGO: per tagli trasverso vena di ottima qualità.
MACCHINE: seghe a banco, seghe circolari, macchine sezionatrici e portatili.
MATERIALE: legni teneri e duri, legni esotici, MDF, truciolari, laminati, termoplastici.



ECCELLENTI

Taglio su laminati e truciolare

Taglio trasverso e lungo vena su multistrato

BUONO

Taglio lungo vena su legno

Taglio trasverso vena su legno

HV10: **1.950**
 N/mm²: **2.300**

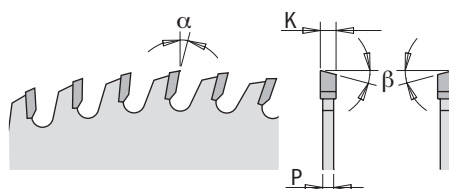

D mm	B mm	FORI TRASCINAMENTO	Z	K mm	P mm	α	β		CODICE
150	30	2/7/42	48	3,2	2,2	5°	15° ATB	5	285.048.06M
160	20	2/6/32	48	2,2	1,6	5°	15° ATB	5	285.160.48H
180	30	2/7/42	56	3,2	2,2	5°	15° ATB	5	285.056.07M
200	30	2/10/60 + 2/7/42	64	3,2	2,2	5°	15° ATB	1	285.064.08M
250	30	COMBI3	80	3,2	2,2	5°	15° ATB	1	285.080.10M
250	35		80	3,2	2,2	5°	15° ATB	1	285.080.10R
260	30	COMBI3	80	2,5	1,8	-5° Neg.	15° ATB	1	294.080.11M
300	30	COMBI3	96	3,2	2,2	5°	15° ATB	1	285.096.12M
300	35		96	3,2	2,2	5°	15° ATB	1	285.096.12R
305	30	COMBI3	72	3,2	2,2	10°	15° ATB	1	285.072.22M
305	30	COMBI3	72	3,2	2,2	-5° Neg.	15° ATB	1	294.072.22M
315	30	COMBI3	72	3,2	2,2	15°	10° ATB	1	285.072.13M
350	30	COMBI3	108	3,5	2,5	5°	15° ATB	1	285.108.14M
350	35		108	3,5	2,5	5°	15° ATB	1	285.108.14R
400	30	COMBI3	96	3,5	2,5	10°	15° ATB	1	285.096.16M
400	30	COMBI3	120	3,5	2,5	10°	15° ATB	1	285.120.16M

Lame per taglio di cornici serie XTreme

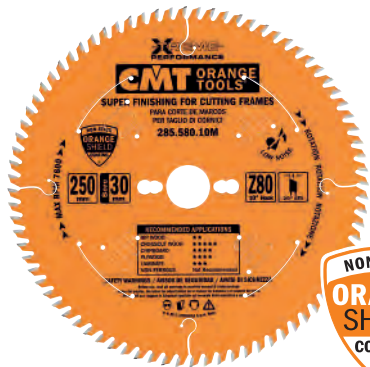

285.5 XTREME

IMPIEGO: per tagli trasverso vena di ottima qualità. Tagli perfetti di cornici e profilati anche con taglio di testa in vista.
MACCHINE: per seghe a banco, seghe circolari, macchine sezionatrici, troncatrici a singola o doppia testa.
MATERIALE: legno teneri e duri, MDF.



Doppia affilatura laterale

HV10: **1.950**
 N/mm²: **2.300**

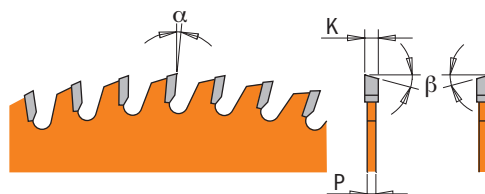

ECCELLENTI

Taglio di cornici e materie plastiche

D mm	B mm	FORI TRASCINAMENTO	Z	K mm	P mm	α	β		CODICE
250	30	COMBI3	80	3,0	2,5	10°	20° ATB	1	285.580.10M
300	30	COMBI3	96	3,0	2,5	10°	20° ATB	1	285.596.12M

■ Lame ad alta qualità con esclusivo rivestimento PTFE colore arancio, applicato sul corpo della lama in due strati fissati a caldo, con proprietà di anti-attrito, anti-aderenza e anti-corrosione.



285 ORANGE CHROME®

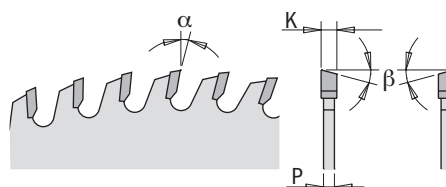

INTAGLI RIEMPITI

IMPIEGO: per tagli trasverso vena.

MACCHINE: seghe a banco, seghe circolari e macchine portatili.

MATERIALE: legni teneri e duri, pannelli stratificati e truciolari grezzi.

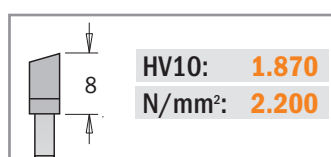

BUONO

Taglio trasverso vena su legno

Taglio lungo vena su multistrato

D mm	B mm	FORI TRASCINAMENTO	Z	K mm	P mm	α	β		CODICE
250	30	COMBI3	40	3,2	2,2	15°	10° ATB	5	285.640.10M
300	30	COMBI3	48	3,2	2,2	15°	10° ATB	5	285.648.12M
350	30	COMBI3	54	3,5	2,5	15°	10° ATB	5	285.654.14M
400	30	COMBI3	60	3,5	2,5	10°	15° ATB	1	285.660.16M

IMPIEGO: per tagli trasverso vena di ottima qualità.

MACCHINE: seghe a banco, seghe circolari, macchine sezionatrici e portatili.

MATERIALE: legni teneri e duri, legni esotici, MDF, truciolari, laminati, termoplastici.

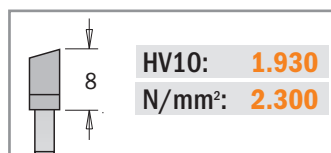

ECCELLENTI

Taglio trasverso vena su legno

Taglio trasverso vena su multistrato

D mm	B mm	FORI TRASCINAMENTO	Z	K mm	P mm	α	β		CODICE
250	30	COMBI3	60	3,2	2,2	10°	15° ATB	5	285.660.10M
300	30	COMBI3	72	3,2	2,2	10°	15° ATB	5	285.672.12M
350	30	COMBI3	84	3,5	2,5	10°	15° ATB	5	285.684.14M
400	30	COMBI3	96	3,5	2,5	10°	15° ATB	5	285.696.16M

IMPIEGO: per tagli trasverso vena di precisione.

MACCHINE: seghe a banco, seghe circolari, macchine sezionatrici e portatili.

MATERIALE: legni teneri e duri, legni esotici, MDF, truciolari, laminati, termoplastici.

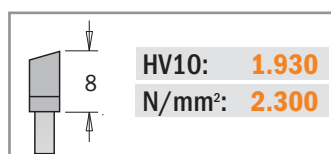

ECCELLENTI

Taglio trasverso vena su multistrato

Taglio su laminati e truciolare

D mm	B mm	FORI TRASCINAMENTO	Z	K mm	P mm	α	β		CODICE
250	30	COMBI3	80	3,2	2,2	5°	15° ATB	5	285.680.10M
300	30	COMBI3	96	3,2	2,2	5°	15° ATB	5	285.696.12M
350	30	COMBI3	108	3,5	2,5	5°	15° ATB	5	285.708.14M



283 ORANGE CHROME®

IMPIEGO: per sezionare singoli pannelli bilaminati. Finiture perfette su entrambi i lati del pannello senza l'uso della lame incisore.

MACCHINE: seghe a banco e verticali, macchine sezionatrici e portatili.

MATERIALE: pannelli bilaminati con rivestimento, piallacciati.

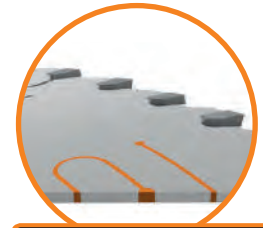

INTAGLI RIEMPITI

	HV10: 2.150
	N/mm ² : 2.500



INCISORE NON RICHiesto

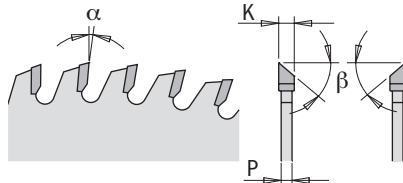

ECCELLENTE

<p>Taglio trasverso vena su legno</p>	<p>Taglio trasverso e lungo vena su multistrato</p>	<p>Taglio su laminati e truciolare</p>
---------------------------------------	---	--

D mm	B mm	FORI TRASCINAMENTO	Z	K mm	P mm	α	β		CODICE
250	30	COMBI3	80	3,2	2,2	-2° Neg.	38° ATB	5	283.680.10M
300	30	COMBI3	96	3,2	2,2	2°	38° ATB	5	283.696.12M

Lame per melaminici e laminati *serie industriale*



283

IMPIEGO: per sezionare singoli pannelli bilaminati. Finiture perfette su entrambi i lati del pannello senza l'uso della lame incisore.

MACCHINE: seghe a banco e verticali, macchine sezionatrici e portatili.

MATERIALE: pannelli bilaminati con rivestimento, piallacciati.

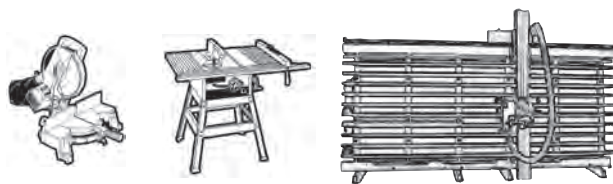

	HV10: 1.950
	N/mm ² : 2.300



INCISORE NON RICHiesto

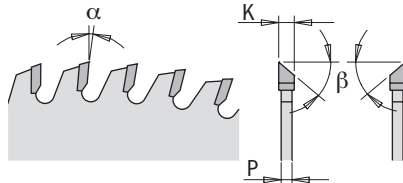

ECCELLENTE

<p>Taglio trasverso vena su legno</p>	<p>Taglio trasverso e lungo vena su multistrato</p>	<p>Taglio su laminati e truciolare</p>
---------------------------------------	---	--

D mm	B mm	FORI TRASCINAMENTO	Z	K mm	P mm	α	β		CODICE
220*	30	2/7/42	64	3,2	2,2	-5° Neg.	40° ATB	1	283.064.09M
250	30	COMBI3	80	3,2	2,2	-2° Neg.	40° ATB	1	283.080.10M
300	30	COMBI3	96	3,2	2,2	2°	40° ATB	1	283.096.12M
350	30	COMBI3	108	3,5	2,5	5°	40° ATB	1	283.108.14M

*Lame non silenziate



274 XTREME



IMPIEGO: per tagli trasverso vena di ottima qualità.
MACCHINE: seghe a banco, seghe circolari, macchine sezionatrici e portatili.
MATERIALE: legni teneri e duri, legni esotici, MDF, truciolari, laminati, termoplastici.

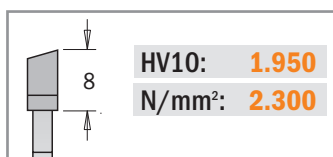

Massima tolleranza 0,05mm.

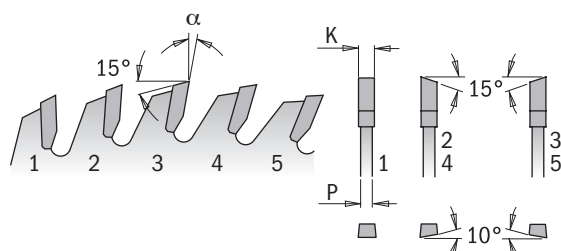

ECCELLENTI

- Taglio su laminati e truciolare
- Taglio trasverso e lungo vena su multistrato
- Taglio di cornici e materie plastiche
- Plastica

D mm	B mm	FORI TRASCINAMENTO	Z	K mm	P mm	α	β		CODICE
250	30	COMBI3	80	3,2	2,2	15°	1° FTG + 4° ATB	1	274.080.10M
300	30	COMBI3	100	3,2	2,2	15°	1° FTG + 4° ATB	1	274.100.12M

Lame per bilaminati e rivestimenti plastici serie industriale



287



IMPIEGO: per sezionare singoli pannelli bilaminati. Lunga durata di taglio e finiture perfette su entrambi i lati del pannello senza l'uso della lame incisore.
MACCHINE: seghe a banco, macchine sezionatrici orizzontali.
MATERIALE: pannelli bilaminati con rivestimento, impiallacciati, termoplastici.

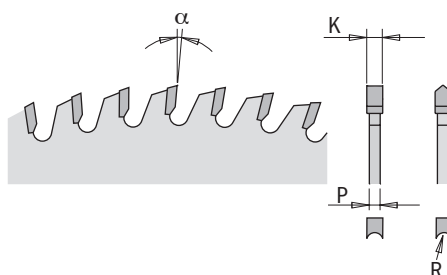
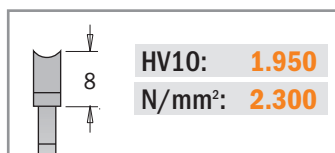

ECCELLENTI

- Taglio trasverso e lungo vena su multistrato
- Taglio su laminati e truciolare

D mm	B mm	FORI TRASCINAMENTO	Z	K mm	P mm	α	β		CODICE
Angolo di taglio negativo									
220	30	2/7/42	42	3,2	2,2	-6° Neg.	HDF	1	287.043.09M
250	30	COMBI3	48	3,2	2,2	-6° Neg.	HDF	1	287.049.10M
303	30	COMBI3	60	3,2	2,2	-6° Neg.	HDF	1	287.061.12M



287 ORANGE CHROME®

IMPIEGO: per sezionare pannelli bilaminati. Lunga durata di taglio e alta velocità di avanzamento senza l'uso di lame incisore.

MACCHINE: seghe a banco, macchine sezionatrici verticali.

MATERIALE: pannelli bilaminati con rivestimento, impiallacciati, termoplastici.



INTAGLI RIEMPITI



INCISORE NON RICHiesto

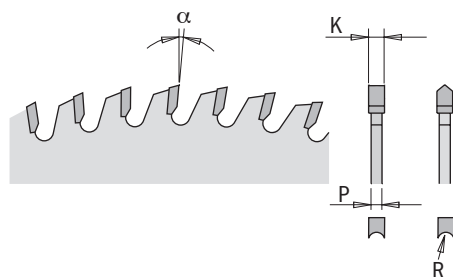
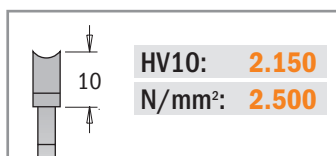
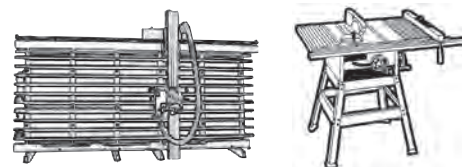

D mm	B mm	FORI TRASCINAMENTO	Z	K mm	P mm	α	β		CODICE
Angolo di taglio positivo									
250	30	COMBI3	48	3,2	2,2	10°	HDF	5	287.648.10M
303	30	COMBI3	60	3,2	2,2	10°	HDF	5	287.660.12M

Lame per bilaminati e rivestimenti plastici *serie industriale*



287

IMPIEGO: per sezionare singoli pannelli bilaminati. Lunga durata di taglio e finiture perfette su entrambi i lati del pannello senza l'uso della lame incisore.

MACCHINE: seghe a banco, macchine sezionatrici verticali.

MATERIALE: pannelli bilaminati con rivestimento, impiallacciati, termoplastici.



INCISORE NON RICHiesto

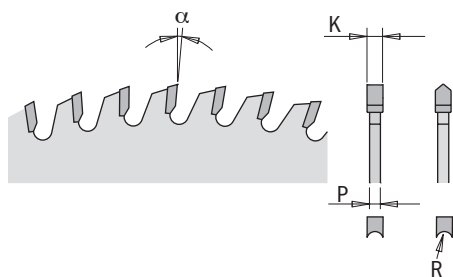
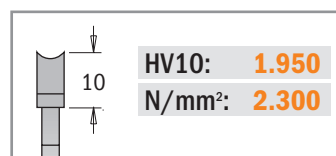
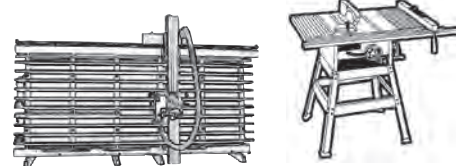

D mm	B mm	FORI TRASCINAMENTO	Z	K mm	P mm	α	β		CODICE
Angolo di taglio positivo									
160	20	2/6/32	34	2,6	1,8	10°	HDF	5	287.034.06H
220	30	2/7/42	42	3,2	2,2	10°	HDF	1	287.042.09M
250	30	COMBI3	48	3,2	2,2	10°	HDF	1	287.048.10M
303	30	COMBI3	60	3,2	2,2	10°	HDF	1	287.060.12M

Lame a dente trapezoidale positivo cromate e silenziate



281 ORANGE CHROME®

IMPIEGO: per sezionare. Finiture perfette.
MACCHINE: seghe a banco, macchine sezionatrici orizzontali.
MATERIALE: pannelli bilaminati, melaminici e melaminici plastici.

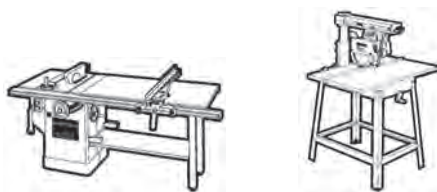

INTAGLI RIEMPITI

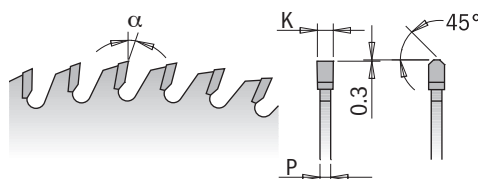
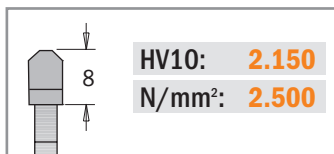

ECCELLENTI

Taglio trasverso e lungo vena su multistrato

Taglio su laminati e truciolare

D mm	B mm	FORI TRASCINAMENTO	Z	K mm	P mm	α	β		CODICE
250	30	COMBI3	80	3,2	2,2	5°	TCG	5	281.680.10M
300	30	COMBI3	72	3,2	2,2	10°	TCG	5	281.672.12M
300	30	COMBI3	96	3,2	2,2	5°	TCG	5	281.696.12M
350	30	COMBI3	84	3,5	2,5	10°	TCG	5	281.684.14M
350	30	COMBI3	108	3,5	2,5	5°	TCG	5	281.708.14M

Lame per melaminici e laminati, lunga durata serie XTreme



295 XTREME

IMPIEGO: per sezionare. Finiture perfette.
MACCHINE: seghe a banco, macchine sezionatrici orizzontali.
MATERIALE: pannelli bilaminati, melaminici e rivestimenti plastici.

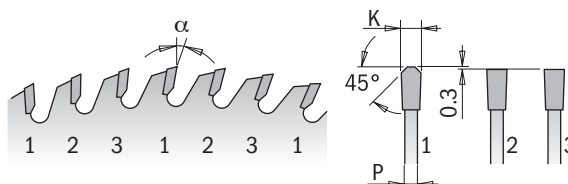
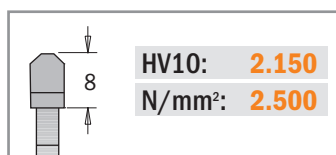
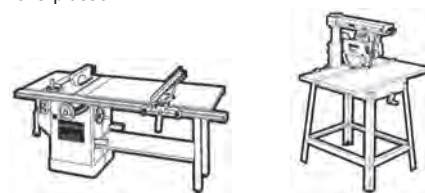

Massima tolleranza 0,05mm.

ECCELLENTI

Taglio trasverso e lungo vena su multistrato

Taglio su laminati e truciolare

D mm	B mm	FORI TRASCINAMENTO	Z	K mm	P mm	α	β		CODICE
250	30	COMBI3	78	3,2	2,2	10°	FFT	1	295.078.10M
300	30	COMBI3	96	3,2	2,2	10°	FFT	1	295.096.12M
350	30	COMBI3	108	3,5	2,5	10°	FFT	1	295.108.14M

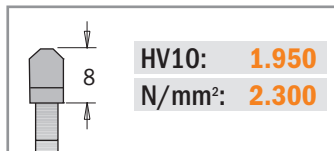

281

IMPIEGO: per sezionare. Finiture perfette.
MACCHINE: seghe a banco, macchine sezionatrici orizzontali.
MATERIALE: pannelli bilaminati, melaminici e rivestimenti plastici.

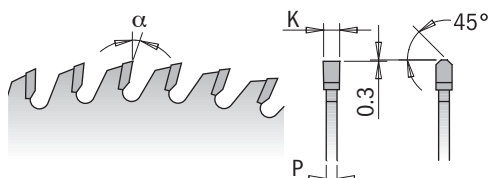

ECCELLENTI

Taglio su laminati e truciolare

Taglio trasverso vena su multistrato

D mm	B mm	FORI TRASCINAMENTO	Z	K mm	P mm	α	β		CODICE
160	20 (Virutex)	4/7/32 45°	40	2,2	1,6	10°	TCG	5	281.160.40H
160	20	2/6/32	48	2,2	1,6	5°	TCG	5	281.160.48H
190*	20 (Festool® FF)	5/7/2,5	54	2,6	1,8	4°	TCG	5	281.190.54FF
200*	30	2/7/42	64	3,2	2,2	10°	TCG	1	281.064.08M
220*	30	2/7/42	64	3,2	2,2	10°	TCG	1	281.064.09M
225*	30	2/7/42	64	2,6	1,8	4°	TCG	1	281.225.64M
250	30	COMBI3	60	3,2	2,2	10°	TCG	1	281.060.10M
250	30	COMBI3	80	3,2	2,2	10°	TCG	1	281.080.10M
300	30	COMBI3	72	3,2	2,2	10°	TCG	1	281.072.12M
300	30	COMBI3	96	3,2	2,2	10°	TCG	1	281.096.12M
350	30	COMBI3	84	3,5	2,5	10°	TCG	1	281.084.14M
350	30	COMBI3	108	3,5	2,5	10°	TCG	1	281.108.14M

*Lame non silenziate

Lame a dente trapezoidale negativo per laminati e truciolari *serie XTreme*

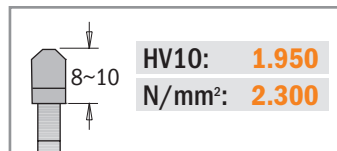

281 XTREME ORANGE CHROME®

IMPIEGO: per sezionare. Finiture perfette.
MACCHINE: seghe a banco, macchine sezionatrici orizzontali.
MATERIALE: pannelli bilaminati, melaminici e rivestimenti plastici.



ECCELLENTI

Taglio su laminati e truciolare

Taglio trasverso e lungo vena su multistrato

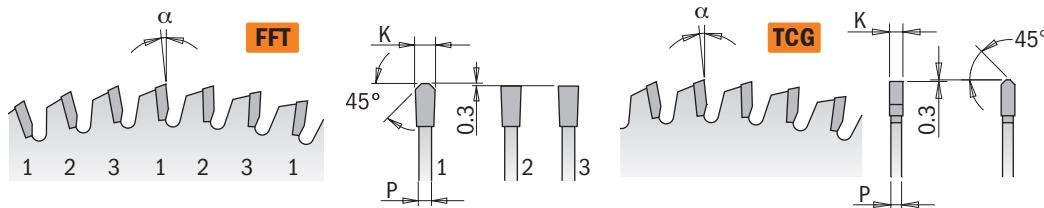

D mm	B mm	FORI TRASCINAMENTO	Z	K mm	P mm	α	β		CODICE
160	20	2/6/32	56	2,2	1,6	-3° Neg.	TCG	5	281.161.56H
165	20	2/6/32	56	2,2	1,6	-3° Neg.	TCG	5	281.166.56H
220	30	COMBI3	63	3,2	2,2	-3° Neg.	FFT	1	281.063.09M
250	30	COMBI3	60	3,2	2,2	-3° Neg.	FFT	1	281.061.10M
260	30	COMBI3	64	2,5	1,8	-3° Neg.	TCG	1	281.065.11M
300	30	COMBI3	72	3,2	2,2	-3° Neg.	FFT	1	281.073.12M
ORANGE CHROME®									
250	30	COMBI3	80	3,2	2,2	-3° Neg.	TCG	5	281.681.10M
300	30	COMBI3	96	3,2	2,2	-3° Neg.	TCG	5	281.697.12M

XTREME NOISELESS ALL-AROUND LA RIVOLUZIONE DELLE LAME!

Caratterizzate da una geometria del dente in attesa di brevetto Leuco e un corpo utensile progettato per garantire una vasta gamma di applicazioni durante la lavorazione dei tradizionali legni solidi e legnami. Le lame "Xtreme All-around" garantiscono un risultato eccellente e di qualità, assicurano una durata 20 volte maggiore e una riduzione di rumore del 20% rispetto le lame convenzionali in metallo duro.

TAGLI SENZA LIMITI: TANTI MATERIALI CON UNA SOLA LAMA!

ECCELLENTE

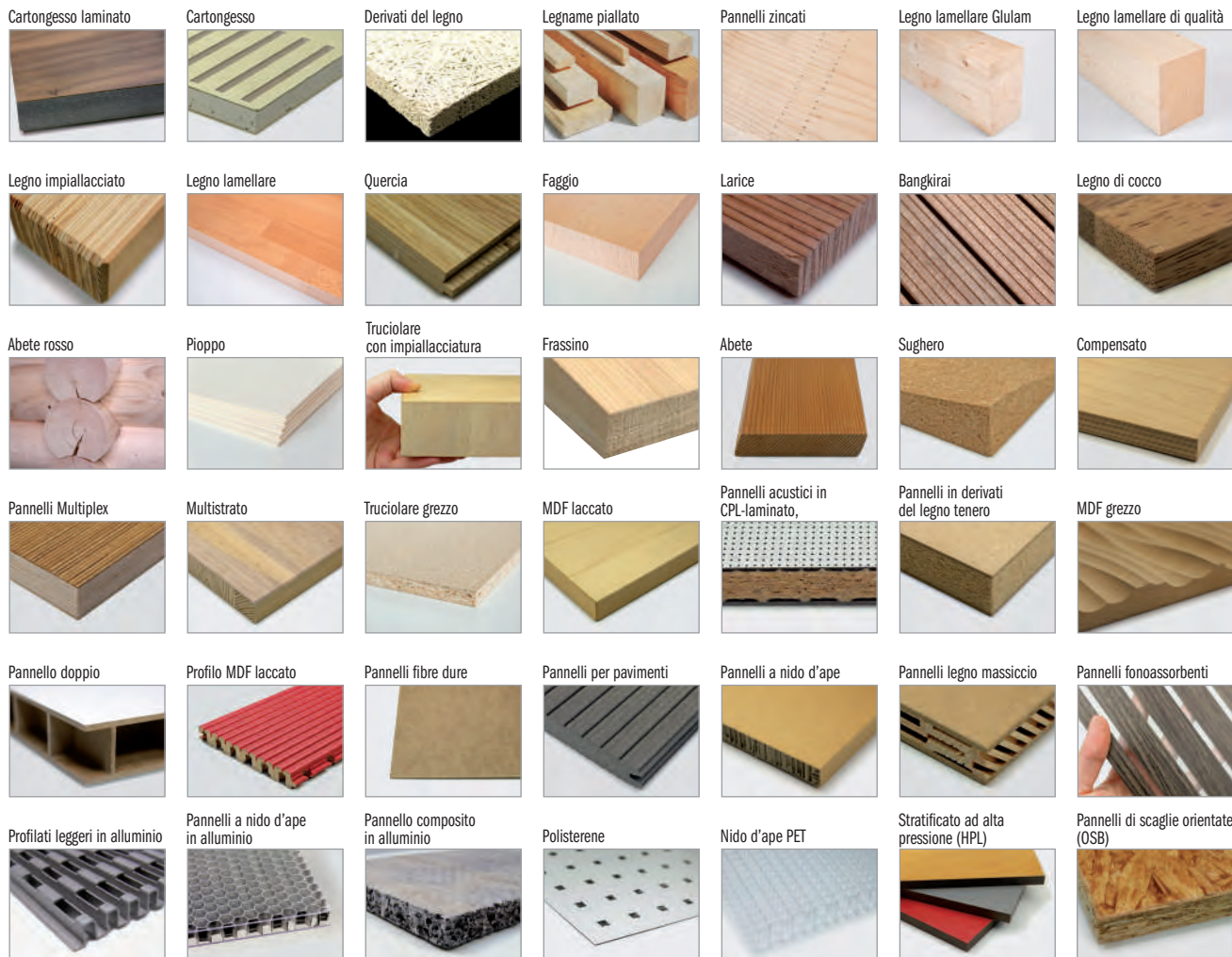

BUONO

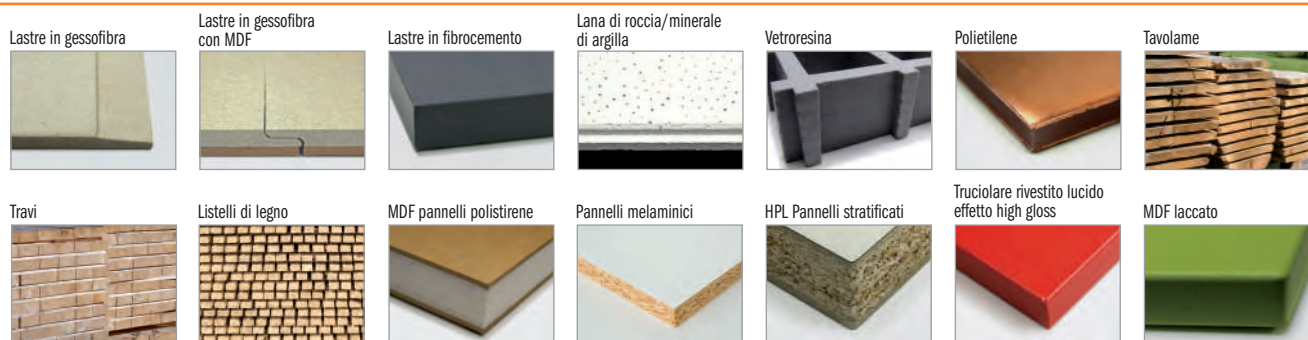

- Non è raccomandato l'utilizzo delle lame per tagli longitudinali su legni teneri e materiali con spessore maggiore di 40mm.
- Non tagliare materiale con chiodi, pietra e parti di metallo.
- Per garantire un taglio perfetto si consiglia l'utilizzo di una lama incisore.



235 X-TREME NOISELESS ALL-AROUND

- IMPIEGO:** per sezionatura, finiture perfette grazie ad un'alta velocità di avanzamento. Lunga durata.
- MACCHINE:** per troncatrice e macchine portatili, seghe a banco, macchine sezionatrici orizzontali, CNC e sistemi di linea automatizzati.
- MATERIALE:** vedi pagina a fianco.



HV10: 10.000
Riaffilabile: 2x

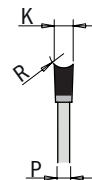
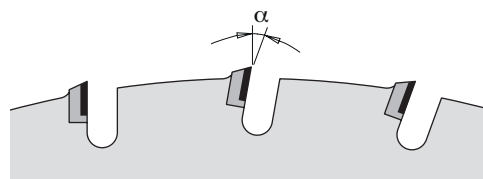

LEUCO
Patent Pending



X-TREME NOISELESS

Grazie alla minimizzazione della profondità delle gole, questa lama è riuscita con successo a ridurre il rumore di rotazione a vuoto fino a 15 dB(A) rispetto ad una lama tradizionale. Con un livello di rumore di circa 70dB(A), indossare dispositivi di protezione acustica non è più necessario.

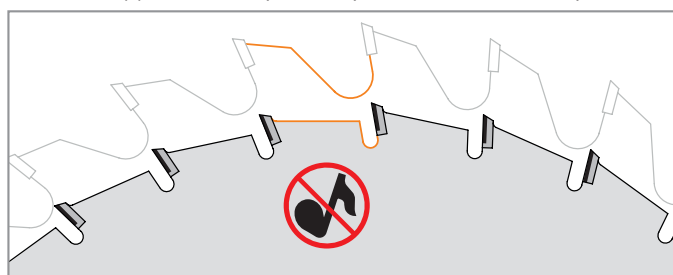

X-TREME ALL-AROUND

Adatta per tutti i tipi di troncatrici e macchine portatili, seghe a banco, macchine sezionatrici verticali, CNC e sistemi di linea automatizzati.

X-TREME QUALITY

La speciale lama a dente concavo garantisce UN'ECCELLENTI qualità di taglio.

X-TREME FAST

I denti sono incredibilmente sottili! Lo spessore è di appena 2,5mm e ciò garantisce una minor pressione di taglio, richiedendo meno potenza durante l'utilizzo. I denti possono essere riaffilati fino a 2 volte.

X-TREME LIFETIME

Durata 20 volte maggiore grazie ai denti in diamante.

UTILIZZO CONSIGLIATO

- Si raccomanda l'utilizzo del **coltello divisore** con spessore tra **2,0 e 2,4**

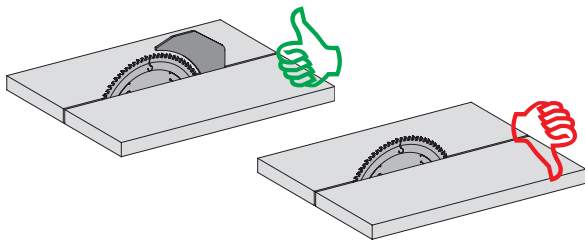

MAGGIORE DURATA GRAZIE AL RIVESTIMENTO DIAMANTATO

Pulisci regolarmente la tua lama. Questo ti garantirà una maggiore precisione di taglio e una durata imbattibile.



D mm	B mm	FORI TRASCINAMENTO	Z	K mm	P mm	α	β		CODICE
160	20	2/6/32	20	2,2	1,6	10°	HR	1	235.160.20H
190	30	2/7/42	24	2,5	2,0	10°	HR	1	235.190.24M
216	30	2/7/42	30	2,5	2,0	10°	HR	1	235.216.30M
250	30	COMBI3	36	2,5	2,0	10°	HR	1	235.250.36M
300	30	COMBI3	44	2,5	2,0	10°	HR	1	235.300.44M



237 XTREME



IMPIEGO: per sezionare. Finiture perfette con l'uso di lame incisore.
Prestazioni 50 volte superiori rispetto alle lame in metallo duro grazie alla speciale formula in diamante: il miglior rapporto qualità prezzo!

MACCHINE: seghe a banco, macchine sezionatrici orizzontali e verticali.

MATERIALE: pannelli bilaminati, MDF e HDF.

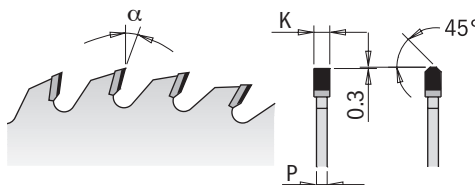
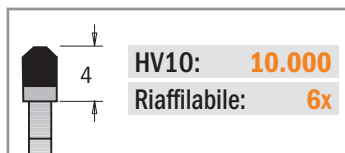

D mm	B mm	FORI TRASCINAMENTO	Z	K mm	P mm	α	β		CODICE
250	30	COMBI3	48	3,2	2,2	10°	45° TCG	1	237.048.10M
300	30	COMBI3	60	3,2	2,2	10°	45° TCG	1	237.060.12M
300	30	COMBI3	96	3,2	2,2	15°	45° TCG	1	237.096.12M
350	30	COMBI3	72	3,5	2,4	15°	45° TCG	1	237.072.14M

Lame ad alta qualità con esclusivo rivestimento di nichelatura, applicato sul corpo della lama con proprietà di anti-attrito, anti-aderenza e anti-corrosione.



238 XTREME



IMPIEGO: per la sezionatura del rivestimento di pannelli bilaminati.
Queste lame incisore garantiscono prestazioni 50 volte superiori alle classiche lame in metallo duro, grazie alla speciale formula in diamante policristallino: il miglior rapporto qualità prezzo!

MACCHINE: macchine sezionatrici equipaggiate con l'unità per lama incisore.

MATERIALE: pannelli bilaminati, MDF e HDF.

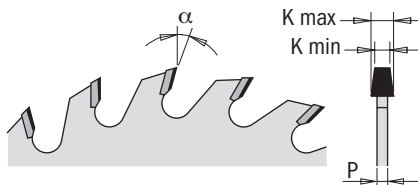
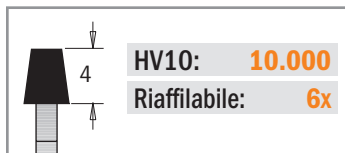

D mm	B mm	Z	K mm	P mm	α	β		CODICE
120	20	20	3,1-3,7	2,2	5°	CONICO	1	238.120.20H
125	20	20	3,1-3,7	2,2	5°	CONICO	1	238.125.20H

Lame ad alta qualità con esclusivo rivestimento di nichelatura, applicato sul corpo della lama con proprietà di anti-attrito, anti-aderenza e anti-corrosione.



289 ORANGE CHROME®

IMPIEGO: per la sezionatura del rivestimento di pannelli bilaminati.
MACCHINE: macchine sezionatrici equipaggiate con l'unità per lama incisore che non permette la regolazione della profondità.
MATERIALE: pannelli bilaminati, MDF.

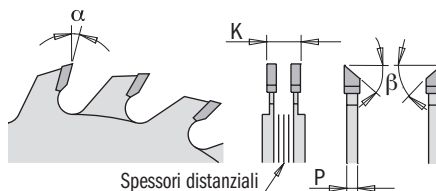
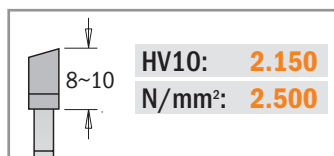

D mm	B mm	FORI TRASCINAMENTO	Z	K mm	α	β		CODICE
100	20	2/4,2/42	10+10	2,8-3,6	11°	5° ATB	5	289.700.20H
120	20	2/4,2/42	12+12	2,8-3,6	11°	5° ATB	5	289.720.24H
120	22	2/4,2/42	12+12	2,8-3,6	11°	5° ATB	5	289.720.24K
125	20	2/4,2/42	12+12	2,8-3,6	11°	5° ATB	5	289.725.24H

Lame incisore regolabili serie industriale



289

IMPIEGO: per la sezionatura del rivestimento di pannelli bilaminati.
MACCHINE: macchine sezionatrici equipaggiate con l'unità per lama incisore che non permette la regolazione della profondità.
MATERIALE: pannelli bilaminati, MDF.

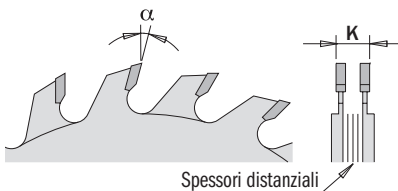
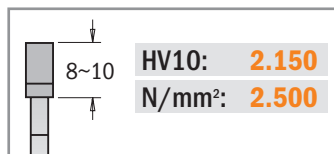

D mm	B mm	FORI TRASCINAMENTO	Z	K mm	α	β		CODICE	Ricambi PVC DISTANZIALI
70	20	2/3,1 - 3,8/32	8+8	2,8-3,6	12°	PIANO	1	289.070.16H	299.000.05H
80	20	2/3,1 - 3,8/32	10+10	2,8-3,6	12°	PIANO	1	289.080.20H	299.000.05H
100	20	2/3,1 - 3,8/42	10+10	2,8-3,6	12°	PIANO	1	289.100.20H	299.000.02K
100	22	2/3,1 - 3,8/42	10+10	2,8-3,6	12°	PIANO	1	289.100.20K	299.000.02K
120	20	2/3,1 - 3,8/42	12+12	2,8-3,6	12°	PIANO	1	289.120.24H	299.000.02K
120	22	2/3,1 - 3,8/42	12+12	2,8-3,6	12°	PIANO	1	289.120.24K	299.000.02K
120	50	4/6,2 - 10/62	12+12	2,8-3,6	12°	PIANO	1	289.120.24T*	
125	20	2/3,1 - 3,8/42	12+12	2,8-3,6	12°	PIANO	1	289.125.24H	299.000.02K
125	22	2/3,1 - 3,8/42	12+12	2,8-3,6	12°	PIANO	1	289.125.24K	299.000.02K

* Adatto per Altendorf Rapido System

Lame incisore a denti conici cromate



288 ORANGE CHROME®

IMPIEGO: per sezionare il rivestimento di pannelli bilaminati.
MACCHINE: macchine sezionatrici con l'unità per lama incisore.
MATERIALE: pannelli bilaminati, MDF.

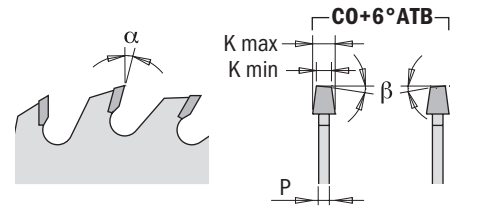
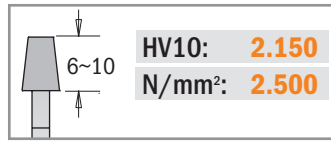

D mm	B mm	Z	K mm	P mm	α	β		CODICE
120	20	24	3,1-4,3	2,2	0°	CO+6° ATB	5	288.720.24H
120	22	24	3,1-4,3	2,2	0°	CO+6° ATB	5	288.720.24K
125	20	24	3,1-4,3	2,2	0°	CO+6° ATB	5	288.725.24H

Lame incisore a denti conici serie industriale



288

IMPIEGO: per sezionare il rivestimento di pannelli bilaminati.
MACCHINE: macchine sezionatrici con l'unità per lama incisore.
MATERIALE: pannelli bilaminati, MDF.

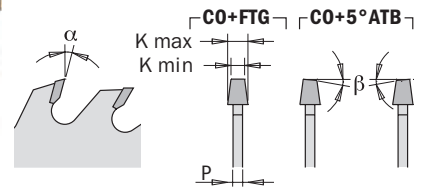
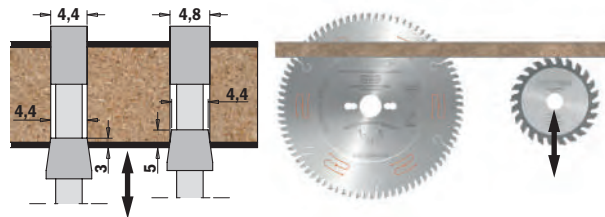
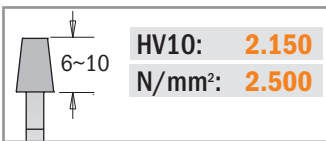

D mm	B mm	FORI TRASCINAMENTO	Z	K mm	P mm	α	β		CODICE	CODICE
80	20		12	3,1-3,6	2,2	10°	CO+FTG	1	Y288.080.24E	S288.080.12H
100	20		20	3,1-4,0	2,5	5°	CO+5° ATB	1		288.100.20H
100	22		20	3,1-4,0	2,5	5°	CO+5° ATB	1		288.100.20K
120	20		24	3,1-4,0	2,5	5°	CO+5° ATB	1		288.120.24H
120	20		24	3,4-4,2	2,5	5°	CO+5° ATB	1		288.120.24H1
120	22		24	3,1-4,0	2,5	5°	CO+5° ATB	1		288.120.24K
125	20		24	3,1-4,0	2,5	5°	CO+5° ATB	1		288.125.24H
125	20		24	3,4-4,2	2,5	5°	CO+5° ATB	1		288.125.24H1
125	20		24	4,3-5,5	3,2	10°	CO+FTG	1		288.125.24H2
125	22		24	3,1-4,0	2,5	5°	CO+5° ATB	1		288.125.24K
125	45		24	4,3-5,5	3,2	10°	CO+FTG	1		288.125.24Q
140	16	1/6/33	24	3,1-4,0	2,2	10°	CO+FTG	1	Y288.140.24E	
150	45	3/11/70	36	4,3-5,5	3,2	10°	CO+FTG	1		288.150.36Q
160	45	3/11/70	36	4,3-5,5	3,2	10°	CO+FTG	1		288.160.36Q
160	55	3/7/66 + 3/6/84	36	4,3-5,5	3,2	10°	CO+FTG	1		288.160.36Q
160	55	3/7/66 + 3/6/84	36	4,7-6,0	3,5	10°	CO+FTG	1	Y288.160.36Q2	
180	20		36	4,3-5,5	3,2	10°	CO+FTG	1	Y288.180.36H	
180	30		36	4,4-5,3	3,2	10°	CO+FTG	1		288.180.36M
180	45		36	4,3-5,5	3,2	8°	CO+5° ATB	1		288.180.36Q2
180	45		36	4,8-5,6	3,5	10°	CO+FTG	1		288.180.36Q
180	55		36	5,0-6,2	3,5	10°	CO+FTG	1	288.180.36Q	
180	50	3/12,5/80	44	4,3-5,5	3,2	10°	CO+FTG	1	288.180.44T	
200	20		36	4,4-5,3	3,2	10°	CO+FTG	1		288.200.36H
200	45		36	4,7-6,0	3,5	10°	CO+FTG	1		288.200.36Q
200	45		36	4,3-5,5	3,2	10°	CO+FTG	1		Y288.200.36Q2
200	65	2/9/100 + 2/9/110	36	4,4-5,3	3,2	10°	CO+FTG	1		288.200.36J
215	50	3/15/80	42	4,3-5,5	3,2	8°	CO+FTG	1	288.215.42T	
300	50	3/15/80	48	4,3-5,5	3,2	10°	CO+FTG	1	288.300.48T	
300	65	2/9/100 + 2/9/110	72	4,3-5,5	3,2	10°	CO+FTG	1	288.300.72J	



281-282

IMPIEGO: per sezionare pannelli singoli e in pacco.
MACCHINE: sezionatrici orizzontali.
MATERIALE: pannelli bilaminati, melaminici, MDF.

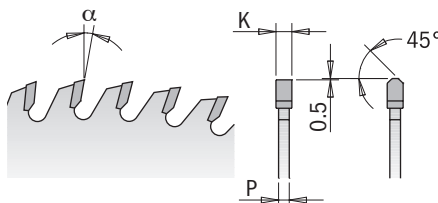
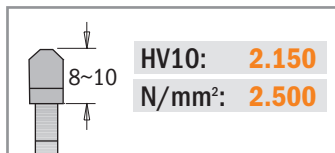

D mm	B mm	FORI TRASCINAMENTO	Z	K mm	P mm	α	β	SILENZIATURA		CODICE	CODICE XTREME
250	30	COMBI3	60	3,2	2,2	10°	TCG		1	281.060.10M	
250	30	COMBI3	80	3,2	2,2	10°	TCG		1	281.080.10M	
300	30	COMBI3	60	4,4	3,2	16°	TCG		1		282.060.12M
300	30	COMBI3	72	3,2	2,2	10°	TCG		5	281.072.12M	
300	30	COMBI3	96	3,2	2,2	10°	TCG		1	281.096.12M	
300	75		60	4,4	3,2	16°	TCG		1		282.060.12X
300	80	COMBI5	60	4,4	3,2	16°	TCG		1	282.060.12W	
320	65	2/9/100 + 2/9/110	60	4,4	3,2	16°	TCG		1		Y282.060.13J
320	65	2/9/100 + 2/9/110	72	4,4	3,2	16°	TCG		1		282.072.13J
350	30	COMBI3	54	4,4	3,2	16°	TCG		1	282.054.14M	
350	30	COMBI3	72	4,4	3,2	16°	TCG		1		282.072.14M
350	30	COMBI3	108	3,5	2,5	10°	TCG		1	281.108.14M	
350	50	3/12,5/80	72	4,4	3,2	16°	TCG		1	282.072.14T	
350	60	2/14/100	72	4,4	3,2	16°	TCG		1	Y282.072.14U	
350	75	4/15/105 + 3/7/100	54	4,4	3,2	16°	TCG		1	282.054.14X	
350	75	4/15/105 + 3/7/100	72	4,4	3,2	16°	TCG		1		282.072.14X
350	80	COMBI5	54	4,4	3,2	16°	TCG		1	282.054.14W	
350	80	COMBI5	72	4,4	3,2	16°	TCG		1		282.072.14W
355	30	2/7/42 + 2/10/60	72	4,4	3,2	16°	TCG		1	S282.03556	
355	65	2/9/100 + 2/9/110	72	4,4	3,2	16°	TCG		1		282.072.14J2
new	355	80	4/9/100 + 2/9/110 + 2/14/110	72	4,4	3,2	10°	TCG	1		282.072.14W2
new	380	60	2/14/100	72	4,4	3,2	15°	TCG	1		282.072.15U2
380	60	COMBI7	72	4,8	3,5	16°	TCG		1		282.072.15U
380	80	COMBI5	72	4,4	3,2	16°	TCG		1	282.072.15W	
400	30	2/10/60	60	4,4	3,2	16°	TCG		1		282.060.16M
400	30	2/10/60	72	4,4	3,2	16°	TCG		1		282.072.16M
400	60	COMBI7	72	4,4	3,2	16°	TCG		1		282.072.16U
400	75	4/15/105	60	4,4	3,2	16°	TCG		1	282.060.16X	
400	75	4/15/105	72	4,4	3,2	16°	TCG		1		282.072.16X
400	80	COMBI5	60	4,4	3,2	16°	TCG		1	282.060.16W	
400	80	COMBI5	72	4,4	3,2	16°	TCG		1		282.072.16W
new	420	80	4/9/100 + 2/9/110 + 2/14/110	72	4,4	3,2	15°	TCG	1		282.072.17W
new	430	65	2/9/100 + 2/9/110	72	4,4	3,2	16°	TCG	1		Y282.072.17J
430	75	4/15/105	72	4,4	3,2	16°	TCG		1	282.072.17X	
430	80	COMBI5	72	4,4	3,2	16°	TCG		1		282.072.17W2
new	450	30	COMBI3 + 2/14/95	72	4,4	3,2	16°	TCG	1		Y282.072.18M2
450	60	COMBI7	72	4,8	3,5	16°	TCG		1		282.072.18U
450	80	COMBI5	72	4,8	3,5	16°	TCG		1		282.072.18W2
500	60	COMBI7	72	4,8	3,5	16°	TCG		1		282.072.20U
500	80	COMBI5	72	4,8	3,5	16°	TCG		1	Y282.072.20W	
550	100		72	5,2	3,5	16°	TCG		1	282.072.22A	

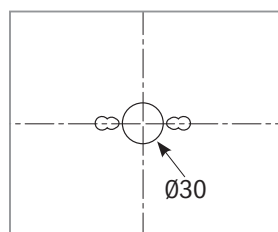

COMBI3
 2/7/42mm
 2/9/46,4mm
 2/10/60mm

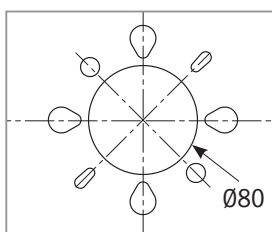

COMBI5
 2/7/110mm
 2/8,4/130mm
 2/14/110mm
 4/9/100mm
 4/19/120mm

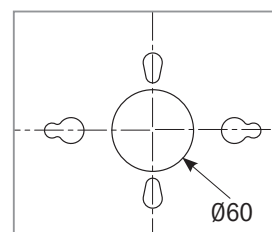

COMBI7
 2/10/80mm
 1/11/85mm
 2/11/115mm
 2/11/148mm
 2/14/100mm
 2/14/125mm
 2/19/120mm



284

IMPIEGO: per tagliare tubi, trafilati e pannelli polimerici.
MACCHINE: seghe a banco, troncatrici singole e doppie con bloccaggio del pezzo.
MATERIALI: alluminio, ottone, rame, plastica, materiali non ferrosi.
AVVERTENZE: si raccomanda di bloccare meccanicamente il pezzo da lavorare durante le operazioni di taglio. Si raccomanda l'uso di liquido lubrificante. EVITARE l'uso di cera in stick per la lubrificazione.

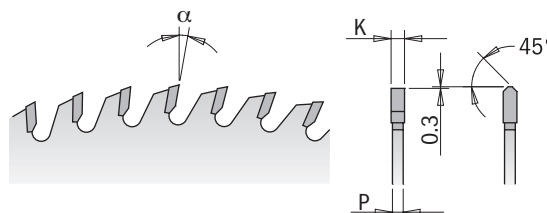
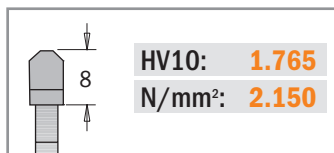

Lame circolari per portatili per materiali non ferrosi, plastici e truciolari - Angolo di taglio positivo

D mm	B mm	FORI TRASCINAMENTO	Z	K mm	P mm	α	β		CODICE
160	20	2/6/32	24	2,2	1,6	5°	TCG	5	284.160.24H
190	30	2/7/42	30	2,6	2,2	5°	TCG	5	284.190.30M
216	30	2/7/42	40	2,6	2,2	5°	TCG	5	284.216.40M

NOTE: le lame sono imballate in confezione di plastica.

Lame circolari per troncatrici, radiali e seghe a banco per materiali non ferrosi e plastica - Angolo di taglio positivo

D mm	B mm	FORI TRASCINAMENTO	Z	K mm	P mm	α	β		CODICE
250	32	2/12/64	80	3,2	2,5	5°	TCG	1	284.080.10P
300	32	2/12/64	96	3,2	2,5	5°	TCG	1	284.096.12P
350	32	2/12/64	92	3,2	2,5	5°	TCG	1	284.092.14P
350	32	2/12/64	108	3,2	2,5	5°	TCG	1	284.108.14P
400	32	2/12/64	96	3,8	3,2	5°	TCG	1	284.096.16P
420	32	2/12/64	96	3,8	3,2	5°	TCG	1	284.096.17P
450	30	2/10/60	108	3,8	3,2	5°	TCG	1	284.108.18M
450	32	2/12/64	108	3,8	3,2	5°	TCG	1	284.108.18P
500	30	2/10/60	120	4,0	3,2	5°	TCG	1	284.120.20M
500	32	2/12/64	120	4,0	3,2	5°	TCG	1	284.120.20P

NOTE: le lame sono imballate in confezione di cartone.

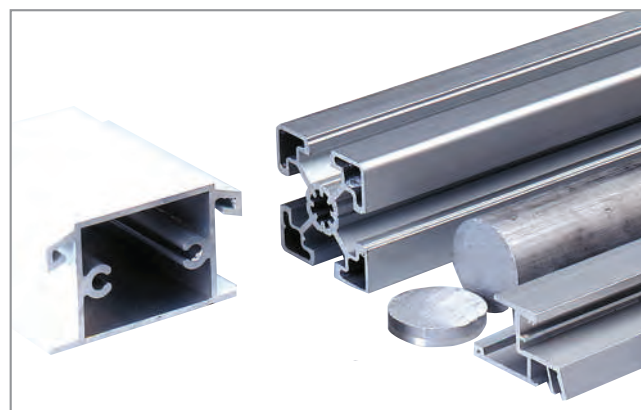
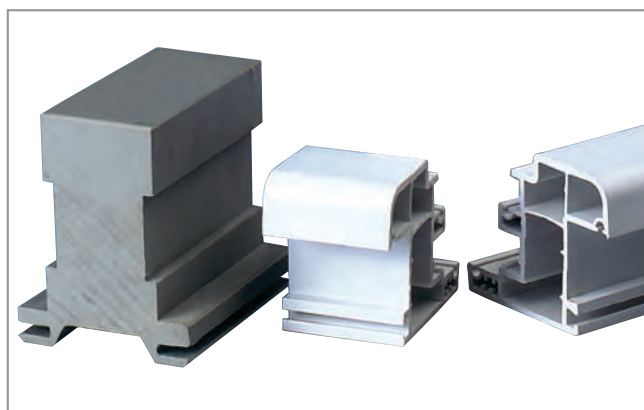



296-297

IMPIEGO: per tagliare tubi, trafilati, pannelli polimerici e laminati.

MACCHINE: troncatrici singole e doppie, radiali e seghe a banco. Utilizzate la serie 296 per le macchine portatili.

MATERIALI: alluminio, ottone, rame, plastica, materiali non ferrosi. Idonea anche per melaminici e pannelli laminati ma durata di taglio inferiore.

AVVERTENZE: si raccomanda l'uso di liquido lubrificante. EVITARE l'uso di cera in stick per la lubrificazione.

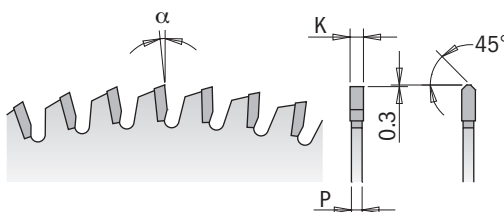
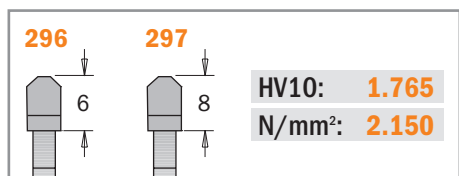

Lame circolari per portatili per materiali non ferrosi, plastici e truciolari - Angolo di taglio negativo

D mm	B mm	FORI TRASCINAMENTO	Z	K mm	P mm	α	β		CODICE
120*	20	2/5,5/30	36	1,8	1,2	-6° Neg.	TCG	5	296.120.36H
160*	20	2/6/32	40	2,2	1,6	-6° Neg.	TCG	5	296.160.40H
160*	20	2/6/32	56	2,2	1,6	-6° Neg.	TCG	5	296.160.56H
165*	20	2/6/32	40	2,2	1,6	-6° Neg.	TCG	5	296.165.40H
165*	20	2/6/32	56	2,2	1,6	-6° Neg.	TCG	5	296.165.56H
180*	20	2/6/32	40	2,8	2,2	-6° Neg.	TCG	5	296.180.40H
190*	30	2/7/42	40	2,8	2,2	-6° Neg.	TCG	5	296.190.40M
190*	30	2/7/42	64	2,8	2,2	-6° Neg.	TCG	5	296.190.64M
190*	20 (Festool® FF)	Chiave 5/7/2,5	64	2,8	2,2	-6° Neg.	TCG	5	296.190.64FF
200*	30	COMBI3	48	2,8	2,2	-6° Neg.	TCG	5	296.200.48M
210*	30	2/7/42	48	2,8	2,2	-6° Neg.	TCG	5	296.210.48M
210*	30	2/7/42	64	2,8	2,2	-6° Neg.	TCG	5	296.210.64M
216*	30	2/7/42	64	2,8	2,2	-6° Neg.	TCG	5	297.064.09M
216*	30	2/7/42	80	2,8	2,2	-6° Neg.	TCG	5	297.080.09M
225*	30	2/7/42	64	2,8	2,2	-6° Neg.	TCG	5	296.225.64M
230*	30	2/7/42	48	2,8	2,2	-6° Neg.	TCG	5	296.230.48M
235*	30	2/7/42	48	2,8	2,2	-6° Neg.	TCG	5	296.235.48M

*Lame non silenziate

NOTE: le lame sono imballate in confezione di plastica.

Lame circolari per troncatrici, radiali e seghe a banco per materiali non ferrosi e plastica - Angolo di taglio negativo

D mm	B mm	FORI TRASCINAMENTO	Z	K mm	P mm	α	β		CODICE
250	30	COMBI3	80	3,2	2,5	-6° Neg.	TCG	1	297.080.10M
250	32	2/12/64	80	3,2	2,5	-6° Neg.	TCG	1	297.080.10P
254	30	COMBI3	80	3,2	2,5	-5° Neg.	TCG	1	297.081.10M
260	30	COMBI3	80	2,8	2,2	-6° Neg.	TCG	1	297.080.11M
280*	30	COMBI3	64	3,2	2,5	-6° Neg.	TCG	1	297.064.11M
300	30	COMBI3	96	3,2	2,5	-6° Neg.	TCG	1	297.096.12M
300	32	2/12/64	96	3,2	2,5	-6° Neg.	TCG	1	297.096.12P
305*	30	COMBI3	96	3,2	2,5	-6° Neg.	TCG	1	297.096.13M
315	30	COMBI3	96	3,2	2,5	-6° Neg.	TCG	1	297.096.23M
330	30	COMBI3	96	3,2	2,5	-6° Neg.	TCG	1	297.096.33M
330	32	COMBI3	96	3,2	2,5	-6° Neg.	TCG	1	297.096.33P
350	30	COMBI3	108	3,2	2,5	-6° Neg.	TCG	1	297.108.14M
350	32	4/12/64	108	3,2	2,5	-6° Neg.	TCG	1	297.108.14P
400	30	2/10/60	120	3,8	3,2	-6° Neg.	TCG	1	297.120.16M
400	32	4/12/64	108	3,8	3,2	-6° Neg.	TCG	1	297.108.16P
450	30	2/10/60	140	3,8	3,2	-6° Neg.	TCG	1	Y297.140.18M
450	30	2/10/60	108	3,8	3,2	-6° Neg.	TCG	1	297.108.18M
450	32	2/12/64	108	3,8	3,2	-6° Neg.	TCG	1	297.108.18P
500	30	2/10/60	120	4,0	3,2	-6° Neg.	TCG	1	297.120.20M
500	32	2/12/64	120	4,0	3,2	-6° Neg.	TCG	1	297.120.20P

*Lame non silenziate

NOTE: le lame sono imballate in confezione di cartone.



226

IMPIEGO: per tagli a "secco" su diversi tipi di materiale.
MACCHINE: troncatrici senza lubrificazione, macchine Jepson.
MATERIALI: materiali ferrosi, e acciaio utilizzato in edilizia quali tubolari e tondini.
 Durezza massima HB420/HRC45.
AVVERTENZE: non utilizzare per metalli non ferrosi, legno, vetro, cemento e plastica.



NEW CARBIDE GRADE

HV10: **1.520**
 N/mm²: **2.300**

5,5

RISPETTARE LE VELOCITÀ DI ROTAZIONE (RPM) SUGGERITE PER OTTENERE I MIGLIORI RISULTATI.

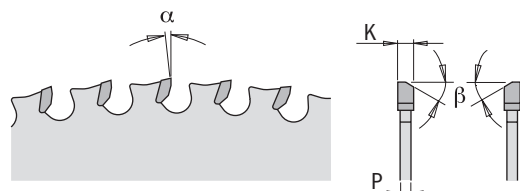

ECCELLENTI Per materiali ferrosi e inossidabili, PVC e materiali compositi

D mm	B mm	FORI TRASCINAMENTO	RPM suggeriti	Z	K mm	P mm	α	β		CODICE
136,5*	10		4800	30	1,5	1,2	0°	8° FWF	5	226.030.05
136,5*	20		4800	30	1,5	1,2	0°	8° FWF	5	226.030.05H
150	20		4400	32	1,6	1,2	0°	8° FWF	5	226.032.06H
160	20	2/6/32	4100	30	2,0	1,6	0°	8° FWF	5	226.030.06H
165	15,87<>		4000	36	1,6	1,2	0°	8° FWF	5	226.036.06
165	20	2/6/32	4000	36	1,6	1,2	0°	8° FWF	5	226.036.06H
165	30	2/7/42	4000	36	1,6	1,2	0°	8° FWF	5	226.036.06M
184	15,87<>		3600	48	2,0	1,6	0°	8° FWF	5	226.048.07
190	30	2/7/42	3500	40	2,0	1,6	0°	8° FWF	5	226.040.07M
210	15,87<>		3100	48	2,2	1,8	0°	8° FWF	5	226.048.08
210	30	2/7/42	3100	48	2,2	1,8	0°	8° FWF	5	226.048.08M
216	30	2/7/42	3000	48	2,2	1,8	0°	8° FWF	5	226.047.09M
235	30	2/7/42	2800	48	2,2	1,8	0°	8° FWF	5	226.048.09M
254	15,87		2600	48	2,2	1,8	0°	8° FWF	5	226.048.10
254	15,87		2600	60	2,2	1,8	0°	8° FWF	1	226.060.10
254**	30	COMBI3	2600	60	2,2	1,8	0°	8° FWF	1	226.060.10M
305	25,4		2100	60	2,2	1,8	0°	8° FWF	5	226.060.12
305	25,4		2100	80	2,2	1,8	0°	8° FWF	5	226.080.12
305**	30	COMBI3	2100	80	2,2	1,8	0°	8° FWF	1	226.080.12M
355	25,4		1800	72	2,2	1,8	0°	8° FWF	5	226.072.14
355	25,4		1800	90	2,2	1,8	0°	8° FWF	5	226.090.14
355**	30	COMBI3	1800	90	2,2	1,8	0°	8° FWF	1	226.090.14M

*Lame non silenziate

**NOTE: le lame sono imballate in confezione di cartone.

X-TREME Lame industriali per acciaio inossidabile

MATERIALI: per tagli su acciaio inossidabile, barre ed elementi in acciaio zincato (anche galvanizzato).
 Durezza massima HB420/HRC45.

NEW CERMET GRADE

HV10: **1.600**
 N/mm²: **2.000**

5,5

SPECIAL CARBIDE

CERMET

CERMET CARBIDE LONG LIFE

D mm	B mm	FORI TRASCINAMENTO	RPM suggeriti	Z	K mm	P mm	α	β		CODICE
160	20	2/6/32	4100	40	1,8	1,4	0°	8° FWF	1	226.540.06H
184	15,87<>		3600	48	2,0	1,6	0°	8° FWF	1	226.548.07
190	30	2/7/42	3500	48	1,8	1,4	0°	8° FWF	1	226.548.07M
216	30	2/7/42	3000	56	1,8	1,4	0°	8° FWF	1	226.556.09M
250**	30	COMBI3	2600	72	2,2	1,8	0°	8° FWF	1	226.572.10M
254	15,87		2600	72	2,2	1,8	0°	8° FWF	1	226.572.10
300**	30	COMBI3	2200	80	2,2	1,8	0°	8° FWF	1	226.580.12M
305	25,4		2100	80	2,2	1,8	0°	8° FWF	1	226.580.12
355	25,4		1800	90	2,2	1,8	0°	8° FWF	1	226.590.14
355**	30	COMBI3	1800	90	2,2	1,8	0°	8° FWF	1	226.590.14M

**NOTE: le lame sono imballate in confezione di cartone.

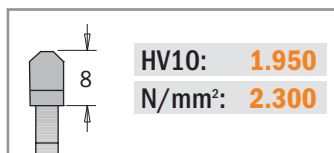

223

- IMPIEGO:** per tagli perfettamente levigati, senza rigatura del materiale.
MACCHINE: seghe a banco e macchine sezionatrici.
MATERIALI: materiali compositi (DuPont™ Corian®, Wilsonart®, Gibraltar®, SSV Fountainhead®, Varicor®, ecc.) e plastica ad alto spessore.
AVVERTENZE: evitare l'uso su troncatrici.

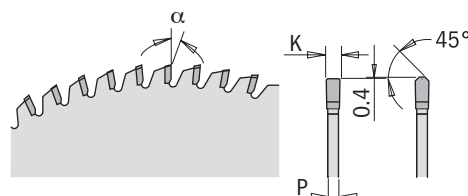

D mm	B mm	FORI TRASCINAMENTO	Z	K mm	P mm	α	β		CODICE
160	20	2/6/32	48	2,2	1,6	0°	MTCG	5	223.048.06H
250	30	COMBI3	72	3,2	2,5	0°	MTCG	1	223.072.10M
300	30	COMBI3	84	3,2	2,5	0°	MTCG	1	223.084.12M

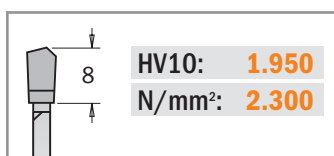

222

- IMPIEGO:** per tagli perfetti senza fusioni e rigature.
MACCHINE: seghe a banco, macchine sezionatrici e troncatrici.
MATERIALI: plastica sottile, plexiglass, vinile, legno multistrato e laminato.

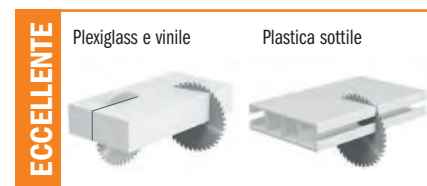
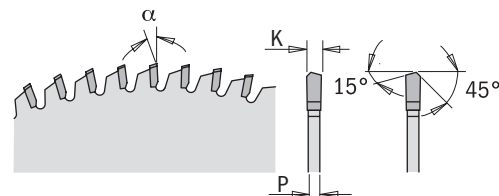

D mm	B mm	FORI TRASCINAMENTO	Z	K mm	P mm	α	β		CODICE
250	30	COMBI3	80	2,8	2,2	-3° Neg.	MATB	1	222.080.10M
300	30	COMBI3	96	2,8	2,2	-3° Neg.	MATB	1	222.096.12M

Lame ITK-Plus® a spessore sottile per taglio lungo vena



271

IMPIEGO: per tagli lungo vena ad altissime velocità di taglio. Grazie allo spessore sottile, la lama riduce al minimo gli scarti di materiale. Particolarmente adatta per legni pregiati.

MACCHINE: seghe a banco, troncatrici, macchine portatili e a batteria.

MATERIALI: legni teneri e duri.



5~6

HV10: 1.550
N/mm²: 2.300

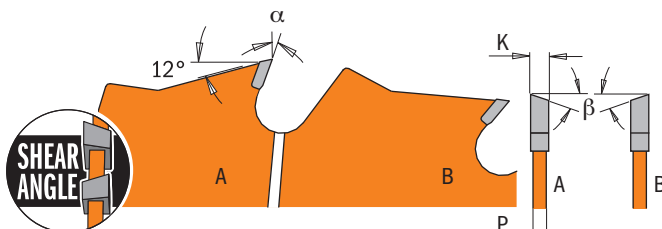

ECCELLENTI

Taglio lungo vena su legno

D mm	B mm	FORI TRASCINAMENTO	Z	K mm	P mm	α	β		CODICE
250	30	COMBI3	24	2,4	1,6	20°	10° ATB + 8° Assiale	10	271.250.24M
300	30	COMBI3	24	2,6	1,8	22°	10° ATB + 8° Assiale	5	271.300.24M

Lame ITK-Plus® a spessore sottile per taglio lungo e trasverso vena



271

IMPIEGO: per tagli lungo e trasverso vena ad altissime velocità di taglio. Grazie allo spessore sottile, la lama riduce al minimo gli scarti di materiale, particolarmente adatta per legni pregiati.

MACCHINE: seghe a banco, troncatrici, macchine portatili e a batteria.

MATERIALI: legni teneri e duri (anche con chiodi occasionali), legno multistrato.



ECCELLENTI

Taglio lungo vena su legno

5~6

HV10: 1.550
N/mm²: 2.300

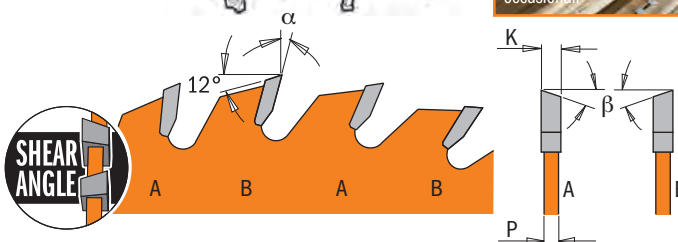

BUONO

Taglio trasverso vena su legno

D mm	B mm	FORI TRASCINAMENTO	Z	K mm	P mm	α	β		CODICE
136	20 (+10)		18	1,5	1,0	20°	10° ATB + 8° Assiale	10	271.136.18H
150	20 (+16)		24	1,5	1,0	18°	10° ATB + 8° Assiale	10	271.150.24H
160	20 (+16)	2/6/32	24	1,8	1,2	18°	10° ATB + 8° Assiale	10	271.160.24H
165	20 (+15,87)	2/6/32	24	1,7	1,1	18°	10° ATB + 8° Assiale	10	271.165.24H
165	30	2/7/42	24	1,7	1,1	18°	10° ATB + 8° Assiale	10	271.165.24M
184	20 (+16+15,87)	2/7/42	24	1,7	1,1	20°	10° ATB + 8° Assiale	10	271.184.24H
184	30	2/7/42	24	1,7	1,1	20°	10° ATB + 8° Assiale	10	271.184.24M
190	30 (+20+16)	2/7/42	24	1,7	1,1	20°	10° ATB + 8° Assiale	10	271.190.24M
200	30	2/7/42	36	1,8	1,2	15°	10° ATB + 8° Assiale	10	271.200.36M
210	30 (+25)	2/7/42	24	1,8	1,2	20°	10° ATB + 8° Assiale	10	271.210.24M
210	30 (+25)	2/7/42	36	1,8	1,2	15°	10° ATB + 8° Assiale	10	271.210.36M
216	30	2/7/42	36	1,8	1,2	-5° Neg.	10° ATB + 8° Assiale	10	271.216.36M
235	30 (+25)	2/7/42	36	2,4	1,6	18°	10° ATB + 8° Assiale	10	271.235.36M
250	30	COMBI3	42	2,4	1,6	18°	10° ATB + 8° Assiale	10	271.250.42M
300	30	COMBI3	48	2,6	1,8	18°	10° ATB + 8° Assiale	5	271.300.48M
305	30	COMBI3	48	2,6	1,8	-5° Neg.	10° ATB	5	271.305.48M

Lame ITK-Plus® a spessore sottile per taglio trasverso vena



272

IMPIEGO:

per tagli trasverso vena ad altissime velocità di taglio. Grazie allo spessore sottile, la lama riduce al minimo gli scarti di materiale, particolarmente adatta per legni pregiati.

MACCHINE:

seghe a banco, troncatrici, macchine portatili e a batteria.

MATERIALI:

legni teneri e duri, legno multistrato.

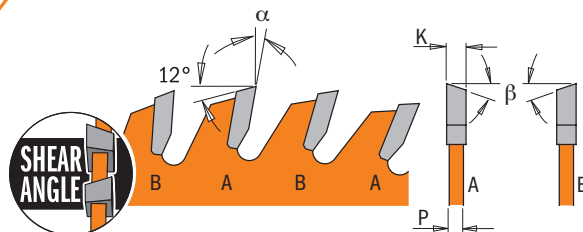
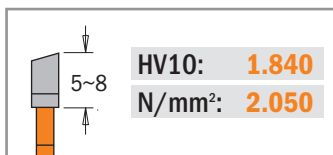

D mm	B mm	FORI TRASCINAMENTO	Z	K mm	P mm	α	β		CODICE
136	20 (+10)		36	1,5	1,0	18°	10° ATB + 8° Assiale	10	272.136.36H
150	20 (+16)		40	1,5	1,0	16°	10° ATB + 8° Assiale	10	272.150.40H
160	20 (+16)	2/6/32	40	1,8	1,2	16°	10° ATB + 8° Assiale	10	272.160.40H
165	20 (+15,87)	2/6/32	36	1,7	1,1	20°	10° ATB + 8° Assiale	10	272.165.36H
184	20 (+16+15,87)	2/7/42	40	1,7	1,1	18°	10° ATB + 8° Assiale	10	272.184.40H
184	30	2/7/42	40	1,7	1,1	18°	10° ATB + 8° Assiale	10	272.184.40M
190	30 (+20+16)	2/7/42	42	1,7	1,1	18°	10° ATB + 8° Assiale	10	272.190.42M
200	30	2/7/42	48	1,8	1,2	15°	10° ATB + 8° Assiale	10	272.200.48M
210	30 (+25)	2/7/42	48	1,8	1,2	15°	10° ATB + 8° Assiale	10	272.210.48M
216	30	2/7/42	48	1,8	1,2	-5° Neg.	10° ATB + 8° Assiale	10	272.216.48M
235	30 (+25)	2/7/42	48	2,4	1,6	18°	10° ATB + 8° Assiale	10	272.235.48M
250	30	COMBI3	60	2,4	1,6	15°	10° ATB + 8° Assiale	10	272.250.60M
300	30	COMBI3	72	2,6	1,8	15°	10° ATB + 8° Assiale	5	272.300.72M
305	30	COMBI3	72	2,6	1,8	-5° Neg.	10° ATB	5	272.305.72M

Lame ITK-Plus® a spessore sottile per taglio di precisione



273

IMPIEGO:

per tagli trasverso vena e finiture perfette. Grazie allo spessore sottile, la lama riduce al minimo gli scarti di materiale, particolarmente adatta per legni pregiati.

MACCHINE:

seghe a banco, troncatrici, macchine portatili e a batteria.

MATERIALI:

legni teneri e duri, legni esotici, legno multistrato e laminati.

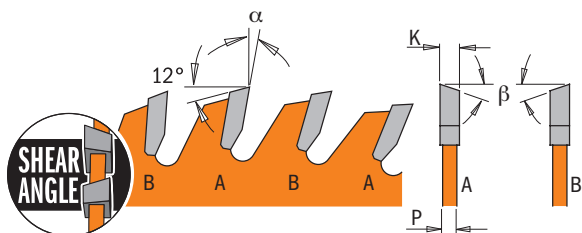
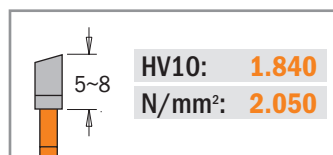

D mm	B mm	FORI TRASCINAMENTO	Z	K mm	P mm	α	β		CODICE
160	20 (+16)	2/6/32	56	1,8	1,2	12°	10° ATB + 8° Assiale	10	273.160.56H
190	30 (+20+16)	2/7/42	64	1,7	1,1	15°	10° ATB + 8° Assiale	10	273.190.64M
216	30	2/7/42	64	1,8	1,2	-5° Neg.	10° ATB + 8° Assiale	10	273.216.64M
250	30	COMBI3	80	2,4	1,6	12°	10° ATB + 8° Assiale	10	273.250.80M
300	30	COMBI3	96	2,6	1,8	12°	10° ATB + 8° Assiale	5	273.300.96M



276

IMPIEGO:

per lavori di particolare pesantezza, eccellente su estrusioni muro sottili, buono su estrusioni più spesse.

MACCHINE:

sega radiale, troncatrici, seghe speciali e da tavolo.

MATERIALI:

alluminio, ottone, rame, PVC, materiali non ferrosi e pavimentazioni in materiali compositi.

ECCELLENTE

Per materiale non ferrosi e plastica

Taglio su laminati e truciolare

Pavimenti per esterni in legno/compositi

TREX®
TIMBERTECH®
AZEK®
VERANDA®
CHOICEDECK®

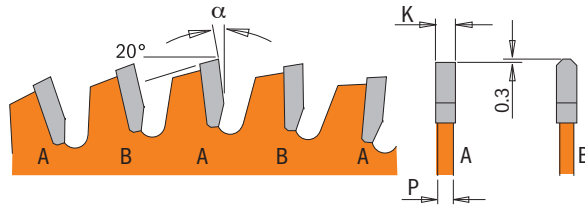
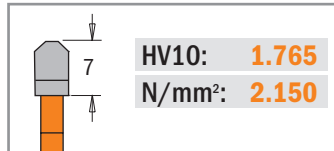

D mm	B mm	FORI TRASCINAMENTO	Z	K mm	P mm	α	β		CODICE
160	20 (+16)	2/6/32	48	1,8	1,2	-6° Neg.	TCG	10	276.160.48H
184	20 (+16+15,87)	2/7/42	48	1,8	1,2	-6° Neg.	TCG	10	276.184.48H
190	30 (+20+16)	2/7/42	64	1,8	1,2	-6° Neg.	TCG	10	276.190.64M
210	30 (+25)	2/7/42	64	1,8	1,2	-6° Neg.	TCG	10	276.210.64M
216	30	2/7/42	64	2,2	1,6	-6° Neg.	TCG	10	276.216.64M
250	30	COMBI3	80	2,6	1,8	-6° Neg.	TCG	10	276.250.80M
300	30	COMBI3	96	2,8	2,0	-6° Neg.	TCG	10	276.300.96M
305	30	COMBI3	96	2,8	2,0	-6° Neg.	TCG	10	276.305.96M

Lame per decespugliatori



298

IMPIEGO:

per tagli di erba, cespugli e alberi di piccole dimensioni.

MACCHINE:

decespugliatori.

MATERIALI:

erba, cespugli e alberi di piccole dimensioni.

AVVERTENZE:

si prega di indossare occhiali e cuffie protettive.

Attenersi alle raccomandazioni di sicurezza incluse nella confezione.



ECCELLENTE

Cespugli e arbusti
(fino a Ø5cm)



Erba

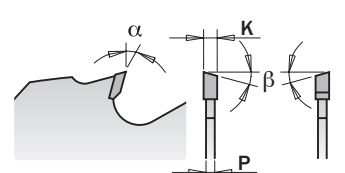
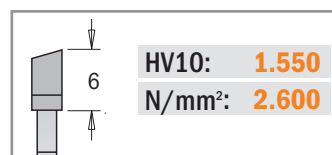
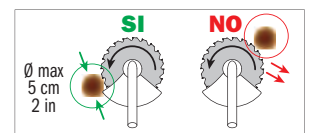
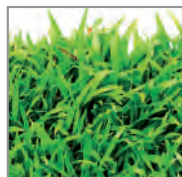

D mm	B mm	RPM max	Z	K mm	P mm	α	β		CODICE
250	20	12.000	20	2,2	1,4	15°	10° ATB	10	298.250.20H
250	25,4	12.000	20	2,2	1,4	15°	10° ATB	10	298.250.20



236

IMPIEGO: per tagli su materiali abrasivi.

MACCHINE: portatili e a batteria.

MATERIALI: Eternit®, Swisspearl®, Fermacell®, Ivarplank®, HardiePlank®, HardiePanel®, Corian®, Duroplast®, Formica® e materiali abrasivi quali fibrocemento, cartongesso, termoplastici.

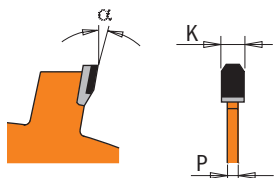

BUONO

Eternit®, Swisspearl®, Fermacell®, Ivarplank®, HardiePlank®, HardiePanel®, Corian®, Duroplast®, Formica®, e materiali abrasivi quali fibrocemento, cartongesso, termoplastici.



D mm	B mm	FORI TRASCINAMENTO	Z	K mm	P mm	α	β		CODICE
85	15		6	1,8	1,4	12°	TCG	10	236.085.06G
125	22,23		7	2,0	1,4	5°	TCG	10	236.125.07
160	20	2/6/32	4	2,4	1,8	12°	TCG	10	236.160.04H
160	20	2/6/32	10	2,4	1,8	5°	TCG	10	236.160.10H
165	20 (+15,87)	2/6/32	4	1,8	1,4	12°	TCG	10	236.165.04H
165	20 (+15,87)	2/6/32	10	1,8	1,4	5°	TCG	10	236.165.10H
180	20	2/6/32	4	2,4	1,8	12°	TCG	10	236.180.04H
190	30	2/7/42	4	2,4	1,8	12°	TCG	10	236.190.04M
190	30	2/7/42	12	2,4	1,8	12°	TCG	10	236.190.12M
210	30	2/7/42	12	2,4	1,8	12°	TCG	10	236.210.12M
216	30	2/7/42	14	2,4	1,8	12°	TCG	10	236.216.14M
230	30	2/7/42	4	2,4	1,8	12°	TCG	10	236.230.04M
250	30	COMBI3	16	2,4	1,8	12°	TCG	10	236.250.16M
300	30	COMBI3	20	2,4	1,8	12°	TCG	5	236.300.20M

Lame per taglio lungo vena per macchine portatili



290

IMPIEGO: per tagli lungo vena.

MACCHINE: troncatrici e portatili.

MATERIALI: legni teneri e duri.

HV10: 1.765
N/mm²: 2.150

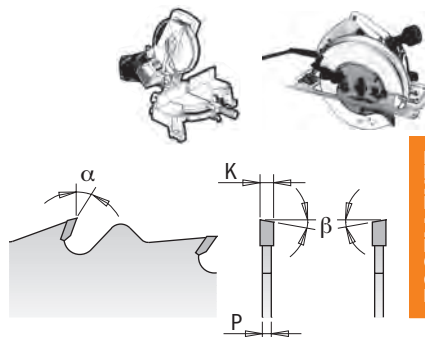

ECCELLENTI

Taglio lungo vena su legno

D mm	B mm	FORI TRASCINAMENTO	Z	K mm	P mm	α	β		CODICE
150	20		12	2,4	1,4	20°	10° ATB	5	290.150.12H
160	16		12	2,2	1,6	20°	10° ATB	5	290.160.12E
160	20	2/6/32	12	2,2	1,6	20°	10° ATB	5	290.160.12H
180	30	2/7/42	12	2,6	1,6	20°	10° ATB	5	290.180.12M
190	16	2/6/32	12	2,6	1,6	20°	10° ATB	5	290.190.12E
190	20	2/6/32	12	2,6	1,6	20°	10° ATB	5	290.190.12H
190	30	2/7/42	12	2,6	1,6	20°	10° ATB	5	290.190.12M
200	30	2/7/42	24	2,8	1,8	20°	10° ATB	5	290.200.24M
210	25		24	2,8	1,8	20°	10° ATB	5	290.210.24L
210	30	2/7/42	24	2,8	1,8	20°	10° ATB	5	290.210.24M
216	30	2/7/42	24	2,8	1,8	-5° Neg.	15° ATB	5	290.216.24M
220	30	2/7/42	24	2,8	1,8	20°	10° ATB	5	290.220.24M
230	30	2/7/42	24	2,8	1,8	20°	10° ATB	5	290.230.24M
235	25		24	2,8	1,8	20°	10° ATB	5	290.235.24L
235	30	2/7/42	24	2,8	1,8	20°	10° ATB	5	290.235.24M
240	30	2/7/42	24	2,8	1,8	20°	10° ATB	5	290.240.24M
250	30	COMBI3	24	2,8	1,8	20°	10° ATB	5	290.250.24M*
260	30	COMBI3	28	2,8	1,8	20°	10° ATB	1	290.260.28M*
270	30	2/7/42	28	2,8	1,8	20°	10° ATB	5	290.270.28M*

* Qualità industriale



285-291

IMPIEGO: per tagli lungo e trasverso vena.
MACCHINE: seghe a banco, troncatrici e macchine portatili.
MATERIALI: legni teneri e duri, multistrato.

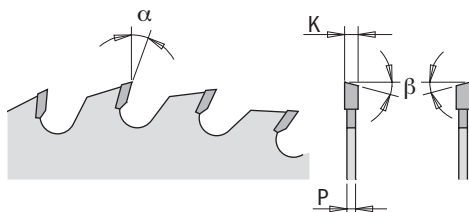
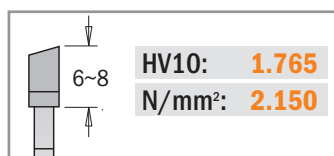

D mm	B mm	FORI TRASCINAMENTO ⊕⊕⊕	Z	K mm	P mm	α	β		CODICE
120	20	2/5,5/30	18	1,8	1,2	15°	15° ATB	5	291.120.18H*
125	20		20	2,4	1,4	15°	15° ATB	5	291.125.20H
130	20		20	2,4	1,4	15°	15° ATB	5	291.130.20H
140	20		20	2,4	1,4	15°	15° ATB	5	291.140.20H
150	16		24	2,4	1,4	15°	15° ATB	5	291.150.24E
150	20		24	2,4	1,4	15°	15° ATB	5	291.150.24H
160	16		24	2,2	1,6	15°	15° ATB	5	291.160.24E
160	20	2/6/32	24	2,2	1,6	15°	15° ATB	5	291.160.24H
160	30	2/7/42	24	2,2	1,6	15°	15° ATB	5	291.160.24M
165	20	2/6/32	24	2,2	1,6	15°	15° ATB	5	291.165.24H
165	30	2/7/42	24	2,6	1,6	15°	15° ATB	5	291.165.24M
170	30	2/7/42	24	2,6	1,6	20°	10° ATB	5	291.170.24M
180	20	2/6/32	24	2,6	1,6	20°	10° ATB	5	291.180.24H
180	30	2/7/42	24	2,6	1,6	20°	10° ATB	5	291.180.24M
184	16		24	2,6	1,6	20°	10° ATB	5	291.184.24E
184	30		24	2,6	1,6	20°	10° ATB	5	291.184.24M
190	16	2/6/32	24	2,6	1,6	20°	10° ATB	5	291.190.24E
190	20	2/6/32	24	2,6	1,6	20°	10° ATB	5	291.190.24H
190	30	2/7/42	24	2,6	1,6	20°	10° ATB	5	291.190.24M
190	20 (Festool® FF)	Chiave 5/7/2,5	32	2,6	1,8	10°	10° ATB	5	291.190.32FF
200	30	2/7/42	36	2,8	1,8	15°	15° ATB	5	291.200.36M
210	25		36	2,8	1,8	15°	15° ATB	5	291.210.36L
210	30	2/7/42	36	2,8	1,8	15°	15° ATB	5	291.210.36M
216	30	2/7/42	48	2,8	1,8	-5° Neg.	15° ATB	5	291.216.48M
220	30	2/7/42	36	2,8	1,8	15°	15° ATB	5	291.220.36M
225	30	2/7/42	36	2,8	1,8	20°	15° ATB	5	291.225.36M
230	30	2/7/42	36	2,8	1,8	15°	15° ATB	5	291.230.36M
235	25		36	2,8	1,8	15°	15° ATB	5	291.235.36L
235	30	2/7/42	36	2,8	1,8	15°	15° ATB	5	291.235.36M
240	30	2/7/42	36	2,8	1,8	15°	15° ATB	5	291.240.36M
250	20	COMBI3	40	3,2	2,2	15°	10° ATB	1	285.040.10H*
250	30	COMBI3	40	3,2	2,2	15°	10° ATB	1	285.040.10M*
260	30	2/10/60 + 2/7/42	48	2,8	1,8	15°	10° ATB	1	285.048.11M*
270	30	2/7/42	42	2,8	1,8	20°	10° ATB	5	291.270.42M*

* Qualità industriale



281-285-292

IMPIEGO: per tagli trasverso vena, finiture perfette.
MACCHINE: seghe a banco, troncatrici e macchine portatili.
MATERIALI: legno teneri e duri, legni esotici, pannelli truciolari, melaminici e multistrato.

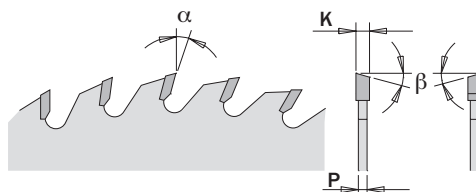
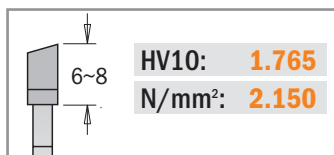

D mm	B mm	FORI TRASCINAMENTO 	Z	K mm	P mm	α	β		CODICE
120	20	2/5,5/30	36	1,8	1,2	10°	15° ATB	5	292.120.36H*
120	20	2/5,5/30	40	1,8	1,2	10°	15° ATB	5	292.120.40H
125	20	-	36	2,4	1,4	15°	15° ATB	5	292.125.36H
130	20	-	36	2,4	1,4	15°	15° ATB	5	292.130.36H
140	20	-	36	2,4	1,4	15°	15° ATB	5	292.140.36H
150	20	-	40	2,4	1,4	15°	15° ATB	5	292.150.40H
150	30	2/7/42	48	3,2	2,2	5°	15° ATB	5	285.048.06M*
160	16	-	40	2,2	1,6	10°	15° ATB	5	292.160.40E
160	20	2/6/32	40	2,2	1,6	10°	15° ATB	5	292.160.40H
160	20 (Virutex)	4/7/32 (45°)	40	2,2	1,6	10°	TCG	5	281.160.40H*
160	20	2/6/32	40	2,2	1,6	10°	TCG	5	281.160.40H2*
160	30	2/7/42	40	2,2	1,6	10°	15° ATB	5	292.160.40M
160	20	2/6/32	48	2,2	1,6	5°	15° ATB	5	285.160.48H
160	20	2/6/32	56	2,2	1,6	15°	15° ATB	5	292.160.56H
165	20	2/6/32	40	2,2	1,6	10°	15° ATB	5	292.165.40H
165	20	2/6/32	56	2,2	1,6	15°	15° ATB	5	292.165.56H
165	30	2/7/42	40	2,6	1,6	10°	15° ATB	5	292.165.40M
170	30	2/7/42	40	2,6	1,6	15°	15° ATB	5	292.170.40M
180	20	2/6/32	40	2,6	1,6	15°	15° ATB	5	292.180.40H
180	30	2/7/42	40	2,6	1,6	15°	15° ATB	5	292.180.40M
180	30	2/7/42	56	3,2	2,2	5°	15° ATB	5	285.056.07M*
184	16	-	40	2,6	1,6	15°	15° ATB	5	292.184.40E
184	30	-	40	2,6	1,6	15°	15° ATB	5	292.184.40M
190	16	2/6/32	40	2,6	1,6	15°	15° ATB	5	292.190.40E
190	20	2/6/32	40	2,6	1,6	15°	15° ATB	5	292.190.40H
190	30	2/7/42	40	2,6	1,6	15°	15° ATB	5	292.190.40M
190	30	2/7/42	64	2,6	1,6	15°	15° ATB	5	292.190.64M
190	20 (Festool® FF)	5/7/2,5	48	2,4	1,8	10°	15° ATB	5	292.190.48FF
200	30	2/7/42	48	2,8	1,8	15°	15° ATB	5	292.200.48M
210	25	-	48	2,8	1,8	15°	15° ATB	5	292.210.48L
210	30	2/7/42	48	2,8	1,8	15°	15° ATB	5	292.210.48M
210	30	2/7/42	64	2,8	1,8	15°	15° ATB	5	292.210.64M
216	30	2/7/42	64	2,8	1,8	-5° Neg.	15° ATB	5	292.216.64M
216	30	2/7/42	80	2,8	1,8	-5° Neg.	15° ATB	5	292.216.80M
220	30	2/7/42	48	2,8	1,8	15°	15° ATB	5	292.220.48M
225	30	2/7/42	48	2,8	1,8	10°	15° ATB	5	292.225.48M
230	30	2/7/42	48	2,8	1,8	15°	15° ATB	5	292.230.48M
230	30	2/7/42+2/10/60	64	2,8	1,8	15°	15° ATB	5	292.230.64M
235	25	-	48	2,8	1,8	15°	15° ATB	5	292.235.48L
235	30	2/7/42	48	2,8	1,8	15°	15° ATB	5	292.235.48M
240	30	2/7/42	48	2,8	1,8	15°	15° ATB	5	292.240.48M
250	30	COMBI3	60	3,2	2,2	10°	15° ATB	1	285.060.10M*
260	30	2/10/60 + 2/7/42	60	2,8	1,8	10°	15° ATB	5	285.060.11M*

* Qualità industriale



K (CMT Contractor Tools®)

MACCHINE: seghe da banco.

MATERIALI: legni teneri e duri, compensato, pannelli in fibra di legno (OSB).

Progettate per l'edilizia, ristrutturatori e hobbisti, queste lame garantiscono prestazioni affidabili a prezzi economici.



Scatola 10 pezzi

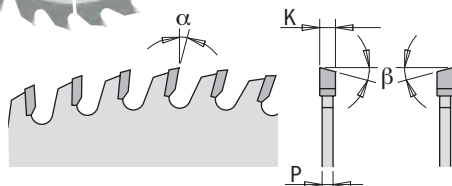

DESCRIZIONE	D mm	B mm	FORI TRASCINAMENTO	Z	K mm	P mm	α	β		CODICE
Taglio di precisione (blister)	85	15		24	1,1	0,7	12°	5° ATB	10	K02403
Taglio trasverso vena (conf. 10 pz.)	136	20		18	1,5	1,0	15°	15° ATB	5	K13618H-X10
Taglio trasverso vena (conf. 10 pz.)	160	20	2/6/32	24	2,2	1,4	15°	15° ATB	5	K16024H-X10
Taglio di precisione (conf. 10 pz.)	160	20	2/6/32	40	2,2	1,4	10°	15° ATB	5	K16040H-X10
Taglio trasverso vena (conf. 10 pz.)	165	20	2/6/32	24	1,7	1,1	15°	15° ATB	5	K16524H-X10
Taglio trasverso vena (conf. 10 pz.)	190	30	2/7/42	24	2,2	1,4	20°	10° ATB	5	K19024M-X10
Taglio trasverso vena (conf. 10 pz.)	216	30	2/7/42	24	2,4	1,6	-5° Neg.	15° ATB	5	K21624M-X10
Taglio di precisione (conf. 10 pz.)	216	30	2/7/42	48	2,4	1,6	-5° Neg.	15° ATB	5	K21648M-X10
Taglio trasverso vena (conf. 5 pz.)	250	30	COMBI3	40	2,6	1,8	15°	10° ATB	5	K25040M-X05

Lame CMT Contractor Tools® in confezione Combopack



K (CMT Contractor Tools®)

MACCHINE: seghe da banco.

MATERIALI: legni teneri e duri, compensato, pannelli in fibra di legno (OSB).

Progettate per l'edilizia, ristrutturatori e hobbisti, queste lame garantiscono prestazioni affidabili a prezzi economici.



K160H-X03 Set di 3 lame per taglio trasverso vena e di precisione Ø160mm. Foro 20mm

MASTERPACK 10

DESCRIZIONE	SET CONTIENE	D mm	B mm	FORI TRASCINAMENTO	Z	K mm	P mm	α	β
Taglio trasverso vena	K16024H (1 pz.)	160	20	2/6/32	24	2,2	1,4	15°	15° ATB
Taglio di precisione	K16040H (2 pz.)	160	20	2/6/32	40	2,2	1,4	10°	15° ATB

K190M-X03 Set di 3 lame per taglio trasverso vena e di precisione Ø190mm. Foro 30mm

MASTERPACK 10

DESCRIZIONE	SET CONTIENE	D mm	B mm	FORI TRASCINAMENTO	Z	K mm	P mm	α	β
Taglio trasverso vena	K19024M (2 pz.)	190	30	2/7/42	24	2,2	1,4	20°	10° ATB
Taglio di precisione	K19040M (1 pz.)	190	30	2/7/42	40	2,2	1,4	15°	10° ATB

K216M-X03 Set di 3 lame per taglio trasverso vena e di precisione Ø216mm. Foro 30mm

MASTERPACK 10

DESCRIZIONE	SET CONTIENE	D mm	B mm	FORI TRASCINAMENTO	Z	K mm	P mm	α	β
Taglio trasverso vena	K21624M (1 pz.)	216	30	2/7/42	24	2,4	1,6	-5° Neg.	15° ATB
Taglio di precisione	K21648M (2 pz.)	216	30	2/7/42	48	2,4	1,6	-5° Neg.	15° ATB

K250M-X02 Set di 2 lame per taglio lungo e trasverso vena Ø250mm. Foro 30mm

MASTERPACK 10

DESCRIZIONE	SET CONTIENE	D mm	B mm	FORI TRASCINAMENTO	Z	K mm	P mm	α	β
Taglio lungo vena	K25024M (1 pz.)	250	30	COMBI3	24	2,6	1,8	20°	10° ATB
Taglio trasverso vena	K25040M (1 pz.)	250	30	COMBI3	40	2,6	1,8	15°	10° ATB

K305M-X02 Set di 2 lame per taglio trasverso vena e di precisione Ø305mm. Foro 30mm

MASTERPACK 5

DESCRIZIONE	SET CONTIENE	D mm	B mm	FORI TRASCINAMENTO	Z	K mm	P mm	α	β
Taglio trasverso vena	K30540M (1 pz.)	305	30	COMBI3	40	2,8	2,0	-5° Neg.	10° ATB
Taglio di precisione	K30560M (1 pz.)	305	30	COMBI3	60	2,8	2,0	-5° Neg.	10° ATB

Set di lame per incastri



- 230** - Disegno anti-contraccolpo per ridurre l'eventuale sovrallimentazione nelle lavorazioni di materiale di massa
 - tagli anti-scheggia su impiallacciati, melaminico e legni duri o morbidi.
 - lame interne a 2 o 4 denti che mantengono perfettamente il taglio piano;
 - set di spessori per ottenere tagli compresi fra 6,35mm e 22,23mm.

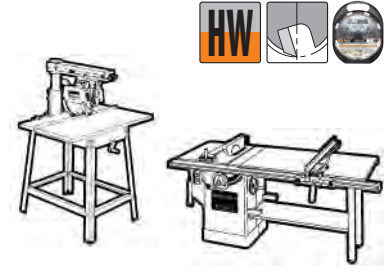
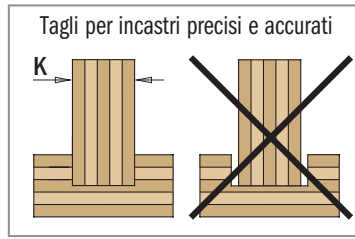

Il set contiene

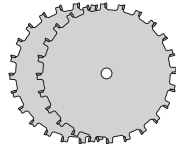

2 LAME

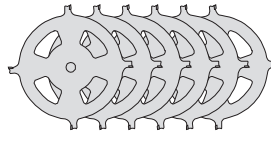

6 LAME INTERNE

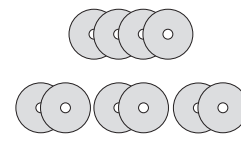

SET 10 SPESSORI

DISTANZIALI	
No.	Spessori
4	0.1mm
2	0.2mm
2	0.3mm
2	0.5mm

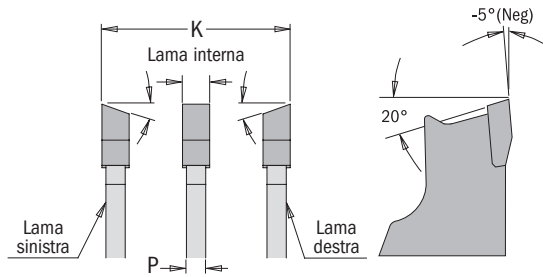
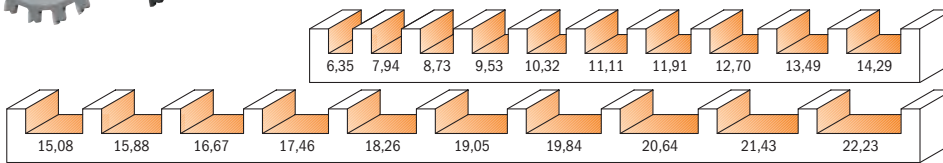

K mm	NUMERO LAME INTERNE RICHIESTE		
	1,6mm	2,4mm	3,2mm
6,35	0	0	0
7,94	1	0	0
8,73	0	1	0
9,53	0	0	1
10,32	1	1	0
11,11	1	0	1
11,91	0	1	1
12,70	0	0	2
13,49	1	1	1
14,29	1	0	2
15,08	0	1	2
15,88	0	0	3
16,67	1	1	2
17,46	1	0	3
18,26	0	1	3
19,05	0	0	4
19,84	1	1	3
20,64	1	0	4
21,43	0	1	4
22,23	1	1	4

D mm	B mm	Z	P (lame interne)			K min.	K max.	α	β	Cassa	CODICE
			3,2mm	2,4mm	1,6mm						
150	15,87	20	4 pz.	1 pz.	1 pz.	6,35	22,23	-5° Neg.	FTG+ATB	3	230.520.06
200	15,87	24	4 pz.	1 pz.	1 pz.	6,35	22,23	-5° Neg.	FTG+ATB	3	230.524.08
200	30	24	4 pz.	1 pz.	1 pz.	6,35	22,23	-5° Neg.	FTG+ATB	3	230.524.08M

Il set contiene

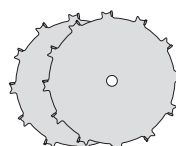

2 LAME

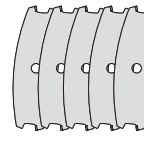

5 LAME INTERNE

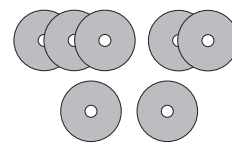

SET 7 SPESSORI

DISTANZIALI	
No.	Spessori
3	0.1mm
2	0.2mm
1	0.3mm
1	0.5mm

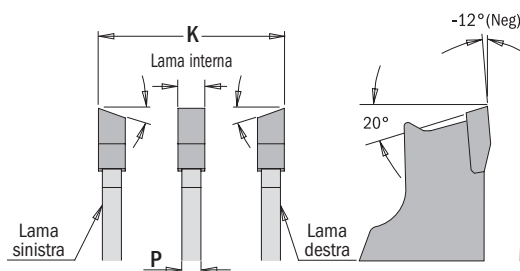
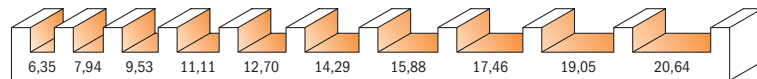

K mm	NUMERO LAME INTERNE RICHIESTE	
	1,6mm	3,2mm
6,35	0	0
7,94	1	0
9,53	0	1
11,11	1	1
12,70	0	2
14,29	1	2
15,88	0	3
17,46	1	3
19,05	0	4
20,64	1	4

D mm	B mm	Z	P (lame interne)		K min.	K max.	α	β	Cassa	CODICE
			3,2mm	1,6mm						
200	15,87	12	4 pz.	1 pz.	6,35	20,64	-12° Neg.	FTG+ATB	5	230.012.08



240

IMPIEGO: per incastri e scanalature. Utilizzate accoppiate possono effettuare battute, smussature, scanalature e rifilature.

MACCHINE: combinate e scormiatrici.

MATERIALI: legno teneri e duri, multistrato, truciolari, laminati e MDF.

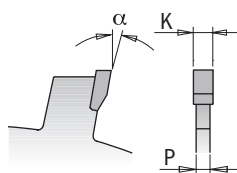
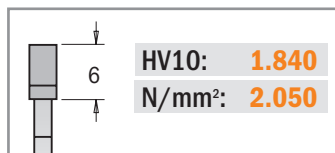

La nuova costruzione permette l'utilizzo delle lame accoppiate

D mm	B mm	Z	K mm	P mm	α	β		CODICE
150	30	12	2,0	1,4	15°	PIANO	1	240.020.06M
150	35	12	2,0	1,4	15°	PIANO	1	240.020.06R
150	30	12	3,0	2,0	15°	PIANO	1	240.030.06M
150	35	12	3,0	2,0	15°	PIANO	1	240.030.06R
150	30	12	4,0	3,0	15°	PIANO	1	240.040.06M
150	35	12	4,0	3,0	15°	PIANO	1	240.040.06R
150	30	12	5,0	3,0	15°	PIANO	1	240.050.06M
150	35	12	5,0	3,0	15°	PIANO	1	240.050.06R
150	30	12	6,0	3,0	15°	PIANO	1	240.060.06M
150	35	12	6,0	3,0	15°	PIANO	1	240.060.06R
180	30	18	3,0	2,0	15°	PIANO	1	240.030.07M
180	35	18	3,0	2,0	15°	PIANO	1	240.030.07R
180	30	18	4,0	3,0	15°	PIANO	1	240.040.07M
180	35	18	4,0	3,0	15°	PIANO	1	240.040.07R
180	30	18	5,0	3,0	15°	PIANO	1	240.050.07M
180	35	18	5,0	3,0	15°	PIANO	1	240.050.07R
180	30	18	6,0	3,0	15°	PIANO	1	240.060.07M
180	35	18	6,0	3,0	15°	PIANO	1	240.060.07R

Lame per incastri serie industriale

new



240

IMPIEGO: per incastri e scanalature.

MACCHINE: combinate, scormiatrici e macchine CNC.

MATERIALI: legno teneri e duri, multistrato, truciolari, laminati e MDF.

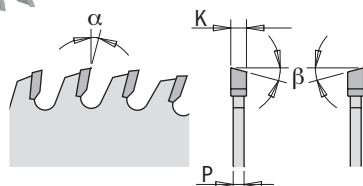

Da utilizzare con i seguenti mandrini



183.410.30

183.420.30

D mm	B mm	FORI TRASCINAMENTO	Z	K mm	P mm	α	β		CODICE
150	30	4/6,5 - 12/48	36	3	2,2	5°	5°ATB	1	240.150.030M
150	30	4/6,5 - 12/48	36	4	3,0	5°	5°ATB	1	240.150.040M
150	30	4/6,5 - 12/48	36	5	3,0	5°	5°ATB	1	240.150.050M
150	30	4/6,5 - 12/48	36	6	3,0	5°	5°ATB	1	240.150.060M

50X
LONGER LIFE THAN CARBIDE

CMT ORANGE TOOLS
GROOVING FOR LAMELLO® MACHINES
240.601.04M

POLYCRYSTALLINE DIAMOND

CORROSION FREE NICKEL COATING

A22001234
MADE IN ITALY
DP 100.4x7x30 Z3 MAN
n.max 15200 RPM

240 X-TREME
P-System

CMT ORANGE TOOLS
GROOVING FOR LAMELLO® MACHINES
240.001.04

HW

P-System

A22001234
MADE IN ITALY
HW 100.4x7x22 Z6 MAN
n.max 15200 RPM

NON-STICK ORANGE SHIELD COATING

PCD DP HW

★ ★ ★ ★ ★
PERFORMANCE

LEGNO

Applicazione

Machine



Materiali

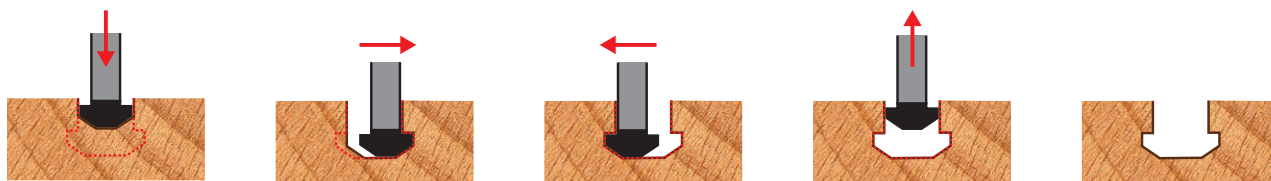

D mm	B mm	MATERIALE DENTI	MACCHINE	FORI TRASCINAMENTO	Z	K mm	P mm	α	β	TIPO RIVESTIMENTO		CODICE
100,4	22	HW	LAMELLO® ZETA P®	4/4,5 - 9,5/36	6	7	4	20°	TCG	ORANGE SHIELD	10	240.001.04
100,4	22	DP	LAMELLO® ZETA P®	4/4,5 - 9,5/36	3	7	4	20°	TCG	NICKEL	10	240.601.04
100,4	30	DP	CNC	4/6,6 - 12/48	3	7	4	20°	TCG	NICKEL	10	240.601.04M

Lame per incastri

CMT ORANGE TOOLS
BISCUIT JOINER BLADE
240.008.04

100
22mm Bore

Z 8
HW 15° Hook

14000 max RPM

NON-STICK ORANGE SHIELD COATING

RECOMMENDED USE
BLADE FOR LAMELLO®, DEWALT®, SKIL®, BOSCH®
FREUD® & SIMILAR BISCUIT JOINERS

240-241 INDUSTRIAL

HW

★ ★ ★ ★ ★
PERFORMANCE

LEGNO

Machine

FRESATRICE PER GIUNZIONI

Applicazione

FRESATRICE PER GIUNZIONI

Materiali

LEGNO MDF

D mm	B mm	FORI TRASCINAMENTO	Z	K mm	P mm	α	β		CODICE
100	22	4/4,5 - 9,5/36	6	3,96	3,0	18°	10°ATB	10	240.006.04
100	22	4/4,5 - 9,5/36	8	3,96	3,0	15°	10°ATB	10	240.008.04
100	22	-	8	3,96	3,1-3,8	15°	PIANO	10	241.008.04

● Ideale per VIRUTEX®



240.004.04

Lama ideale per eseguire qualsiasi riparazione su legno massiccio (resina, nodi e altre imperfezioni). Questa, unita all'utilizzo di parti originali, coprirà perfettamente le parti fresate e i rattoppi rimarranno invisibili, perché manterranno le venature nella stessa direzione del legno.
Per Lamello® e altre marche.

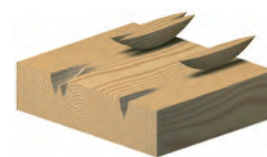
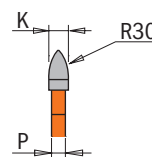
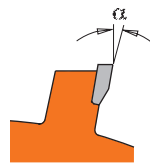

D mm	B mm	MACCHINE	Z	K mm	P mm	α	β		CODICE
100	22	Adatto per Lamello®	4	8,0	6,0	18°	R30	10	240.004.04

Disco per allineamento e levigatura

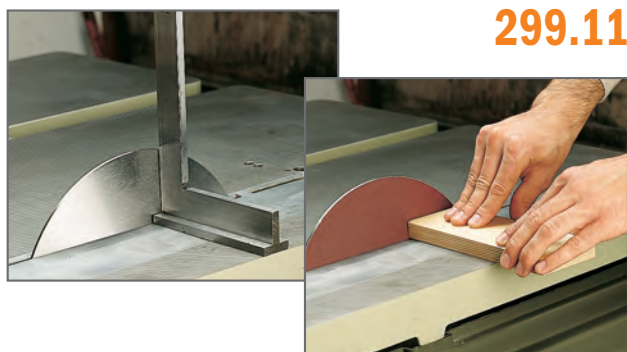

299.11

Servitevi del nuovo disco CMT per allineare la vostra lama. Fissate il disco e con una squadra, verificate che sia allineato a 90°. Montate poi la lama per lavorare in maniera perfetta. Inoltre potete utilizzare la vostra sega da banco per levigare ed eliminare le impurità applicando un disco abrasivo sulla lama.



D mm	B mm	P mm		CODICE
200	15,87	2,8	10	299.111.00
200	30	2,8	10	299.111.00M
250	15,87	2,8	10	299.112.00
250	30	2,8	10	299.112.00M

Stabilizzatore per lame



299.10

Questo prodotto elimina ogni vibrazione nella parte periferica della lama favorendo tagli perfetti e garantendone maggior durata. Elimina anche l'eventuale rumore causato dalle vibrazioni durante il taglio. **Nota: usare solamente su seghe a banco. Venduti in coppia.**



DESCRIZIONE	D mm	B mm	P mm		CODICE
Stabilizzatore (2 pz.) per Ø200mm	75	15,87	3,0	5	299.101.00
Stabilizzatore (2 pz.) per Ø200mm	75	30	3,0	5	299.101.00M
Stabilizzatore (2 pz.) per Ø250mm	125	15,87	3,0	5	299.102.00
Stabilizzatore (2 pz.) per Ø250mm	125	30	3,0	5	299.102.00M
Stabilizzatore (2 pz.) per Ø300mm	152	25,4	3,0	5	299.103.00
Stabilizzatore (2 pz.) per Ø300mm	152	30	3,0	5	299.103.00M

Anelli di riduzione per foro lame

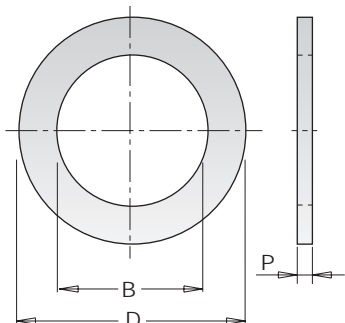

299

D mm	B mm	P mm		CODICE	D mm	B mm	P mm		CODICE
15,87	10	1,2	10	299.218.00	30	15	1,4	10	299.240.00
15,87	12,7	1,2	10	299.217.00	30	15,87	1,4	10	299.211.00
20	12,7	1,2	10	299.221.00	30	16	1,4	10	299.223.00
20	15,87	1,4	10	299.243.00	30	16	2,0	10	299.226.00
20	16	1,2	10	299.222.00	30	18	1,4	10	299.232.00
20	18	1,4	10	299.236.00	30	19,05	1,4	10	299.241.00
22,2	15	1,4	10	299.237.00	30	20	1,4	10	299.224.00
22,2	16	1,4	10	299.242.00	30	22	1,4	10	299.231.00
22,2	20	1,4	10	299.238.00	30	20	2,0	10	299.227.00
25,4	15,87	1,4	10	299.216.00	30	25	1,4	10	299.225.00
25,4	19,05	1,4	10	299.213.00	30	25	2,0	10	299.228.00
25,4	20	1,4	10	299.214.00	30	25,4	2,0	10	299.212.00
25,4	20	2,3	10	299.220.00	32	30	2,0	10	299.229.00
25,4	22	1,4	10	299.215.00	35	30	2,0	10	299.230.00
25,4	22,2	1,4	10	299.239.00	35	32	2,0	10	299.233.00
25,4	22,2	2,3	10	299.219.00					

D mm	B mm	MATERIALE/APPLICAZIONE	Z	K mm	P mm	α	β	CODICE	PAGINA
70	20	Laminati & Truciolare	8+8	2,8-3,6		12°	PIANO	289.070.16H	23
80	20	Laminati & Truciolare	12	3,1-4,0	2,2	10°	CO+FTG	S288.080.12H	24
80	20	Laminati & Truciolare	10+10	2,8-3,6		12°	PIANO	289.080.20H	23
85	15	Legno	24	1,1	0,7	12°	15° ATB	K02403	36
85	15	Materiale abrasivo	6	1,8	1,4	12°	TCG	236.085.06G	33
100	20	Laminati & Truciolare	20	3,1-4,0	2,5	5°	CO+5° ATB	288.100.20H	24
100	20	Laminati & Truciolare	10+10	2,8-3,6		12°	PIANO	289.100.20H	23
100	20	Laminati & Truciolare	10+10	2,8-3,6		11°	ATB	289.700.20H	23
100	22	Incastri	4	8	6	18°	R30	240.004.04	39
100	22	Incastri	6	3,96	3	18°	10° ATB	240.006.04	38
100	22	Incastri	8	3,96	3	15°	10° ATB	240.008.04	38
100	22	Incastri	8	3,96	3,1-3,8	15°	PIANO	241.008.04	38
100	22	Laminati & Truciolare	20	3,1-4,0	2,5	5°	CO+5° ATB	288.100.20K	24
100	22	Laminati & Truciolare	10+10	2,8-3,6		12°	PIANO	289.100.20K	23
100,4	22	Incastri	3	7	4	20°	TCG	240.601.04	39
100,4	30	Incastri	3	7	4	20°	TCG	240.601.04M	39
100,4	30	Incastri	6	7	4	20°	TCG	240.001.04	39
120	20	Portatili	18	1,8	1,2	15°	15° ATB	291.120.18H	34
120	20	Laminati & Truciolare	20	3,1-3,7		5°	CONICAL	238.120.20H	22
120	20	Laminati & Truciolare	24	3,1-4,0	2,5	5°	CO+5° ATB	288.120.24H	24
120	20	Laminati & Truciolare	24	3,4-4,2	2,5	5°	CO+5° ATB	288.120.24H1	24
120	20	Laminati & Truciolare	24	3,1-4,3	2,2	0°	CO+6° ATB	288.720.24H	24
120	20	Portatili	36	1,8	1,2	10°	15° ATB	292.120.36H	35
120	20	Alluminio	36	1,8	1,2	-6° Neg.	TCG	296.120.36H	27
120	20	Portatili	40	1,8	1,2	10°	15° ATB	292.120.40H	35
120	20	Laminati & Truciolare	12+12	2,8-3,6		12°	PIANO	289.120.24H	23
120	20	Laminati & Truciolare	12+12	2,8-3,6		11°	5° ATB	289.720.24H	23
120	22	Laminati & Truciolare	24	3,1-4,0	2,5	5°	CO+5° ATB	288.120.24K	24
120	22	Laminati & Truciolare	24	3,1-4,3	2,2	0°	CO+6° ATB	288.720.24K	24
120	22	Laminati & Truciolare	12+12	2,8-3,6		12°	PIANO	289.120.24K	23
120	22	Laminati & Truciolare	12+12	2,8-3,6		11°	5° ATB	289.720.24K	23
120	50	Laminati & Truciolare	12+12	2,8-3,6		12°	PIANO	289.120.24T	23
125	20	Laminati & Truciolare	20	3,1-3,7		5°	CONICAL	238.125.20H	22
125	20	Portatili	20	2,4	1,4	15°	15° ATB	291.125.20H	34
125	20	Laminati & Truciolare	24	3,1-4,0	2,5	5°	CO+5° ATB	288.125.24H	24
125	20	Laminati & Truciolare	24	3,4-4,2	2,5	5°	CO+5° ATB	288.125.24H1	24
125	20	Laminati & Truciolare	24	4,3-5,5	3,2	10°	CO+FTG	288.125.24H2	24
125	20	Laminati & Truciolare	24	3,1-4,3	2,2	0°	CO+6° ATB	288.725.24H	24
125	20	Portatili	36	2,4	1,4	15°	15° ATB	292.125.36H	35
125	20	Laminati & Truciolare	12+12	2,8-3,6		12°	PIANO	289.125.24H	23
125	20	Laminati & Truciolare	12+12	2,8-3,6		11°	5° ATB	289.725.24H	23
125	22	Laminati & Truciolare	24	3,1-4,0	2,5	5°	CO+5° ATB	288.125.24K	24
125	22	Laminati & Truciolare	12+12	2,8-3,6		12°	PIANO	289.125.24K	23
125	22,23	Materiale abrasivo	7	2,0	1,4	5°	TCG	236.125.07	33
125	45	Laminati & Truciolare	24	4,3-5,5	3,2	10°	CO+FTG	288.125.24Q	24
130	20	Portatili	20	2,4	1,4	15°	15° ATB	291.130.20H	34
130	20	Portatili	36	2,4	1,4	15°	15° ATB	292.130.36H	35
136	20	Legno	18	1,5	1	15°	15° ATB	K13618H-X10	36
136	20 (+10)	Legno	18	1,5	1	20°	10° ATB + 8° Assiale	271.136.18H	30, 32
136	20 (+10)	Portatili	36	1,5	1	18°	10° ATB + 8° Assiale	272.136.36H	31
136,5	10	Metallo & Acciaio	30	1,5	1,2	0°	8° FWF	226.030.05	28, 32
136,5	20	Metallo & Acciaio	30	1,5	1,2	0°	8° FWF	226.030.05H	28, 32
140	16	Laminati & Truciolare	24	3,1-4,0	2,2	10°	CO+FTG	Y288.140.24E	24
140	20	Portatili	20	2,4	1,4	15°	15° ATB	291.140.20H	34
140	20	Portatili	36	2,4	1,4	15°	15° ATB	292.140.36H	35
150	15,87	Incastri	20	6,35-22,23	3,2-2,4-1,6	-5° Neg.	FTG+ATB	230.520.06	37
150	16	Portatili	24	2,4	1,4	15°	15° ATB	291.150.24E	34
150	20	Legno	12	2,4	1,4	20°	10° ATB	290.150.12H	33
150	20	Portatili	24	2,4	1,4	15°	15° ATB	291.150.24H	34
150	20	Metallo & Acciaio	32	1,6	1,2	0°	8° FWF	226.032.06H	28
150	20	Portatili	40	2,4	1,4	15°	15° ATB	292.150.40H	35
150	30	Incastri	12	2	1,4	15°	PIANO	240.020.06M	38
150	30	Incastri	12	3	2	15°	PIANO	240.030.06M	38
150	30	Incastri	12	4	3	15°	PIANO	240.040.06M	38
150	30	Incastri	12	5	3	15°	PIANO	240.050.06M	38
150	30	Incastri	12	6	3	15°	PIANO	240.060.06M	38
150	30	Portatili	48	3,2	2,2	5°	15° ATB	285.048.06M	13
150	30	Incastri	36	3	2,2	5°	5° ATB	240.150.030M	38
150	30	Incastri	36	4	3	5°	5° ATB	240.150.040M	38

D mm	B mm	MATERIALE/APPLICAZIONE	Z	K mm	P mm	α	β	CODICE	PAGINA
150	30	Incastri	36	6	3	5°	5° ATB	240.150.060M	38
150	35	Incastri	12	2	1,4	15°	PIANO	240.020.06R	38
150	35	Incastri	12	3	2	15°	PIANO	240.030.06R	38
150	35	Incastri	12	4	3	15°	PIANO	240.040.06R	38
150	35	Incastri	12	5	3	15°	PIANO	240.050.06R	38
150	35	Incastri	12	6	3	15°	PIANO	240.060.06R	38
150	45	Laminati & Truciolare	36	4,3-5,5	3,2	10°	CO+FTG	288.150.36Q	24
150	20 (+16)	Legno	24	1,5	1	18°	10° ATB + 8° Assiale	271.150.24H	30
150	20 (+16)	Portatili	40	1,5	1	16°	10° ATB + 8° Assiale	272.150.40H	31
160	16	Legno	12	2,2	1,6	20°	10° ATB	290.160.12E	33
160	16	Portatili	24	2,2	1,6	15°	15° ATB	291.160.24E	34
160	16	Portatili	40	2,2	1,6	10°	15° ATB	292.160.40E	35
160	20	Materiale abrasivo	4	2,4	1,8	12°	TCG	236.160.04H	33
160	20	Materiale abrasivo	10	2,4	1,8	5°	TCG	236.160.10H	33
160	20	Legno	12	2,2	1,6	20°	10° ATB	290.160.12H	33
160	20	Multi materiali	20	2,2	1,6	10°	HR	235.160.20H	21
160	20	Alluminio	24	2,2	1,6	5°	TCG	284.160.24H	26
160	20	Portatili	24	2,2	1,6	15°	15° ATB	291.160.24H	34
160	20	Legno	24	2,2	1,4	15°	15° ATB	K16024H	36
160	20	Legno	24	2,2	1,4	15°	15° ATB	K16024H-X10	36
160	20	Portatili	28	2,2	1,6	15°	10° ATB	285.160.28H	12
160	20	Metallo & Acciaio	30	2	1,6	0°	8° FWF	226.030.06H	28
160	20	Laminati & Truciolare	34	2,6	1,8	10°	HDF	287.034.06H	18
160	20	Metalli	40	1,8	1,4	10°	8° FWF	226.540.06H	28
160	20	Portatili	40	2,2	1,6	10°	15° ATB	292.160.40H	35
160	20	Alluminio	40	2,2	1,6	-6° Neg.	TCG	296.160.40H	27
160	20	Legno	40	2,2	1,4	10°	15° ATB	K16040H	36
160	20	Legno	40	2,2	1,4	10°	15° ATB	K16040H-X10	36
160	20	Portatili	48	2,2	1,6	5°	15° ATB	285.160.48H	13
160	20	Materiali compositi	48	2,2	1,6	0°	MTCG	223.048.06H	29
160	20	Laminati & Truciolare	48	2,2	1,6	5°	TCG	281.160.48H	19
160	20	Laminati & Truciolare	56	2,2	1,6	-3° Neg.	TCG	281.161.56H	19
160	20	Portatili	56	2,2	1,6	15°	15° ATB	292.160.56H	35
160	20	Alluminio	56	2,2	1,6	-6° Neg.	TCG	296.160.56H	27
160	30	Portatili	24	2,2	1,6	15°	15° ATB	291.160.24M	34
160	30	Portatili	40	2,2	1,6	10°	15° ATB	292.160.40M	35
160	45	Laminati & Truciolare	36	4,3-5,5	3,2	10°	CO+FTG	288.160.36Q	24
160	55	Laminati & Truciolare	36	4,3-5,5	3,2	10°	CO+FTG	288.160.36Q	24
160	55	Laminati & Truciolare	36	4,7-6,0	3,5	10°	CO+FTG	Y288.160.36Q2	24
160	20 (+16)	Legno	24	1,8	1,2	18°	10° ATB + 8° Assiale	271.160.24H	30
160	20 (+16)	Portatili	40	1,8	1,2	16°	10° ATB + 8° Assiale	272.160.40H	31
160	20 (+16)	Alluminio & Melamine	48	1,8	1,2	-6° Neg.	TCG	276.160.48H	32
160	20 (+16)	Portatili	56	1,8	1,2	12°	10° ATB + 8° Assiale	273.160.56H	31
160	20 (Virutex)	Laminati & Truciolare	40	2,2	1,6	10°	TCG	281.160.40H	20
165	20	Portatili	24	2,2	1,6	15°	15° ATB	291.165.24H	34
165	20	Legno	24	1,7	1,1	15°	15° ATB	K16524H-X10	36
165	20	Metallo & Acciaio	36	1,6	1,2	0°	8° FWF	226.036.06H	28
165	20	Portatili	40	2,2	1,6	10°	15° ATB	292.165.40H	35
165	20	Alluminio	40	2,2	1,6	-6° Neg.	TCG	296.165.40H	27
165	20	Portatili	56	2,2	1,6	15°	15° ATB	292.165.56H	35
165	20	Laminati & Truciolare	56	2,2	1,6	-3° Neg.	TCG	281.166.56H	19
165	20	Alluminio	56	2,2	1,6	-6° Neg.	TCG	296.166.56H	27
165	30	Legno	24	1,7	1,1	18°	10° ATB + 8° Assiale	271.165.24M	30, 32
165	30	Portatili	24	2,6	1,6	15°	15° ATB	291.165.24M	34
165	30	Metallo & Acciaio	36	1,6	1,2	0°	8° FWF	226.036.06M	28
165	30	Portatili	40	2,6	1,6	10°	15° ATB	292.165.40M	35
165	15,87<>	Metallo & Acciaio	36	1,6	1,2	0°	8° FWF	226.036.06	28, 32
165	20 (+15,87)	Materiale abrasivo	4	1,8	1,4	12°	TCG	236.165.04H	33
165	20 (+15,87)	Materiale abrasivo	10	1,8	1,4	5°	TCG	236.165.10H	33
165	20 (+15,87)	Legno	24	1,7	1,1	18°	10° ATB + 8° Assiale	271.165.24H	30, 32
165	20 (+15,87)	Portatili	36	1,7	1,1	20°	10° ATB + 8° Assiale	272.165.36H	30, 32
170	30	Portatili	24	2,6	1,6	20°	10° ATB	291.170.24M	34
170	30	Portatili	40	2,6	1,6	15°	15° ATB	292.170.40M	35
180	20	Materiale abrasivo	4	2,4	1,8	12°	TCG	236.180.04H	33
180	20	Portatili	24	2,6	1,6	20°	10° ATB	291.180.24H	34
180	20	Laminati & Truciolare	36	4,3-5,5	3,2	10°	CO+FTG	Y288.180.36H	24
180	20	Portatili	40	2,6	1,6	15°	15° ATB	292.180.40H	35
180	20	Alluminio	40	2,8	2,2	-6° Neg.	TCG	296.180.40H	27
180	30	Legno	12	2,6	1,6	20°	10° ATB	290.180.12M	33

D mm	B mm	MATERIALE/APPLICAZIONE	Z	K mm	P mm	α	β	CODICE	PAGINA
180	30	Incastri	18	3	2	15°	PIANO	240.030.07M	38
180	30	Incastri	18	4	3	15°	PIANO	240.040.07M	38
180	30	Incastri	18	5	3	15°	PIANO	240.050.07M	38
180	30	Incastri	18	6	3	15°	PIANO	240.060.07M	38
180	30	Portatili	24	2,6	1,6	20°	10° ATB	291.180.24M	34
180	30	Laminati & Truciolare	36	4,4-5,3	3,2	10°	CO+FTG	288.180.36M	24
180	30	Portatili	40	2,6	1,6	15°	15° ATB	292.180.40M	35
180	30	Portatili	56	3,2	2,2	5°	15° ATB	285.056.07M	13
180	35	Incastri	18	3	2	15°	PIANO	240.030.07R	38
180	35	Incastri	18	4	3	15°	PIANO	240.040.07R	38
180	35	Incastri	18	5	3	15°	PIANO	240.050.07R	38
180	35	Incastri	18	6	3	15°	PIANO	240.060.07R	38
180	40	Multilama	21+3	2,5	1,8	18°	PIANO	280.021.07S	10
180	45	Laminati & Truciolare	36	4,8-5,6	3,5	10°	CO+FTG	288.180.36Q	24
180	45	Laminati & Truciolare	36	4,3-5,5	3,2	8°	CO+5° ATB	288.180.36Q2	24
180	50	Laminati & Truciolare	44	4,3-5,5	3,2	10°	CO+FTG	288.180.44T	24
180	55	Laminati & Truciolare	36	5,0-6,2	3,5	10°	CO+FTG	288.180.36O	24
184	16	Portatili	24	2,6	1,6	20°	10° ATB	291.184.24E	34
184	16	Portatili	40	2,6	1,6	15°	15° ATB	292.184.40E	35
184	30	Legno	24	1,7	1,1	20°	10° ATB + 8° Assiale	271.184.24M	30
184	30	Portatili	24	2,6	1,6	20°	10° ATB	291.184.24M	34
184	30	Portatili	40	1,7	1,1	18°	10° ATB + 8° Assiale	272.184.40M	31
184	30	Portatili	40	2,6	1,6	15°	15° ATB	292.184.40M	35
184	15,87<>	Metallo & Acciaio	48	2	1,6	0°	8° FWF	226.048.07	28
184	15,87<>	Metalli	48	2	1,6	10°	8° FWF	226.548.07	28
184	20 (+16+15,87)	Legno	24	1,7	1,1	20°	10° ATB + 8° Assiale	271.184.24H	30, 32
184	20 (+16+15,87)	Portatili	40	1,7	1,1	18°	10° ATB + 8° Assiale	272.184.40H	30, 32
184	20 (+16+15,87)	Alluminio & Melamine	48	1,8	1,2	-6° Neg.	TCG	276.184.48H	32
190	16	Legno	12	2,6	1,6	20°	10° ATB	290.190.12E	33
190	16	Portatili	24	2,6	1,6	20°	10° ATB	291.190.24E	34
190	16	Portatili	40	2,6	1,6	15°	15° ATB	292.190.40E	35
190	20	Legno	12	2,6	1,6	20°	10° ATB	290.190.12H	33
190	20	Portatili	24	2,6	1,6	20°	10° ATB	291.190.24H	34
190	20	Portatili	40	2,6	1,6	15°	15° ATB	292.190.40H	35
190	30	Materiale abrasivo	4	2,4	1,8	12°	TCG	236.190.04M	33
190	30	Materiale abrasivo	12	2,4	1,8	12°	TCG	236.190.12M	33
190	30	Legno	12	2,6	1,6	20°	10° ATB	290.190.12M	33
190	30	Multi materiali	24	2,5	2	10°	HR	235.190.24M	21
190	30	Portatili	24	2,6	1,6	20°	10° ATB	291.190.24M	34
190	30	Legno	24	2,2	1,4	20°	10° ATB	K19024M	36
190	30	Legno	24	2,2	1,4	20°	10° ATB	K19024M-X10	36
190	30	Alluminio	30	2,6	2,2	5°	TCG	284.190.30M	26
190	30	Metallo & Acciaio	40	2	1,6	0°	8° FWF	226.040.07M	28
190	30	Portatili	40	2,6	1,6	15°	15° ATB	292.190.40M	35
190	30	Alluminio	40	2,8	2,2	-6° Neg.	TCG	296.190.40M	27
190	30	Legno	40	2,2	1,4	15°	10° ATB	K19040M	36
190	30	Metalli	48	1,8	1,4	10°	8° FWF	226.548.07M	28
190	30	Portatili	64	2,6	1,6	15°	15° ATB	292.190.64M	35
190	30	Alluminio	64	2,8	2,2	-6° Neg.	TCG	296.190.64M	27
190	20 (Festool® FF)	Portatili	32	2,6	1,8	10°	10° ATB	291.190.32FF	34
190	20 (Festool® FF)	Portatili	48	2,4	1,8	10°	15° ATB	292.190.48FF	35
190	20 (Festool® FF)	Laminati & Truciolare	54	2,6	1,8	4°	TCG	281.190.54FF	19
190	20 (Festool® FF)	Alluminio	64	2,8	2,2	-6° Neg.	TCG	296.190.64FF	27
190	20 (+20+16)	Alluminio & Melamine	64	1,8	1,2	-6° Neg.	TCG	276.190.64M	32
190	30 (+20+16)	Legno	24	1,7	1,1	20°	10° ATB + 8° Assiale	271.190.24M	30
190	30 (+20+16)	Portatili	42	1,7	1,1	18°	10° ATB + 8° Assiale	272.190.42M	31
190	30 (+20+16)	Portatili	64	1,7	1,1	15°	10° ATB + 8° Assiale	273.190.64M	31
200	15,87	Incastri	12	3,2-1,6	6,35-20,64	-12° Neg.	FTG+ATB	230.012.08	37
200	15,87	Incastri	24	6,35-22,23	3,2-2,4-1,6	-5° Neg.	FTG+ATB	230.524.08	37
200	20	Laminati & Truciolare	36	4,4-5,3	3,2	10°	CO+FTG	288.200.36H	24
200	30	Incastri	24	6,35-22,23	3,2-2,4-1,6	-5° Neg.	FTG+ATB	230.524.08M	37
200	30	Legno	24	2,8	1,8	20°	10° ATB	290.200.24M	33
200	30	Legno	36	1,8	1,2	15°	10° ATB + 8° Assiale	271.200.36M	30
200	30	Portatili	36	3,2	2,2	15°	10° ATB	285.036.08M	12
200	30	Portatili	36	2,8	1,8	15°	15° ATB	291.200.36M	34
200	30	Portatili	48	1,8	1,2	15°	10° ATB + 8° Assiale	272.200.48M	31
200	30	Portatili	48	3,2	2,2	15°	15° ATB	285.048.08M	12
200	30	Portatili	48	2,8	1,8	15°	15° ATB	292.200.48M	35
200	30	Alluminio	48	2,8	2,2	-6° Neg.	TCG	296.200.48M	27

D mm	B mm	MATERIALE/APPLICAZIONE	Z	K mm	P mm	α	β	CODICE	PAGINA
200	30	Laminati & Truciolare	64	3,2	2,2	10°	TCG	281.064.08M	19
200	30	Portatili	64	3,2	2,2	5°	15° ATB	285.064.08M	13
200	40	Multilama	21+3	2,5	1,8	18°	PIANO	280.021.08S	10
200	45	Laminati & Truciolare	36	4,7-6,0	3,5	10°	CO+FTG	288.200.36Q	24
200	45	Laminati & Truciolare	36	4,3-5,5	3,2	10°	CO+FTG	Y288.200.36Q2	24
200	65	Laminati & Truciolare	36	4,4-5,3	3,2	10°	CO+FTG	288.200.36J	24
210	25	Legno	24	2,8	1,8	20°	10° ATB	290.210.24L	33
210	25	Portatili	36	2,8	1,8	15°	15° ATB	291.210.36L	34
210	25	Portatili	48	2,8	1,8	15°	15° ATB	292.210.48L	35
210	30	Materiale abrasivo	12	2,4	1,8	12°	TCG	236.210.12M	33
210	30	Legno	24	2,8	1,8	20°	10° ATB	290.210.24M	33
210	30	Portatili	36	2,8	1,8	15°	15° ATB	291.210.36M	34
210	30	Metallo & Acciaio	48	2,2	1,8	0°	8° FWF	226.048.08M	28
210	30	Portatili	48	2,8	1,8	15°	15° ATB	292.210.48M	35
210	30	Alluminio	48	2,8	2,2	-6° Neg.	TCG	296.210.48M	27
210	30	Portatili	64	2,8	1,8	15°	15° ATB	292.210.64M	35
210	30	Alluminio	64	2,8	2,2	-6° Neg.	TCG	296.210.64M	27
210	15,87<	Metallo & Acciaio	48	2,2	1,8	0°	8° FWF	226.048.08	28
210	30 (+25)	Legno	24	1,8	1,2	20°	10° ATB + 8° Assiale	271.210.24M	30
210	30 (+25)	Legno	36	1,8	1,2	15°	10° ATB + 8° Assiale	271.210.36M	30
210	30 (+25)	Portatili	48	1,8	1,2	15°	10° ATB + 8° Assiale	272.210.48M	31
210	30 (+25)	Alluminio & Melamine	64	1,8	1,2	-6° Neg.	TCG	276.210.64M	32
215	50	Laminati & Truciolare	42	4,3-5,5	3,2	10°	CO+FTG	288.215.42T	24
216	30	Materiale abrasivo	14	2,4	1,8	12°	TCG	236.216.14M	33
216	30	Legno	24	2,8	1,8	-5° Neg.	15° ATB	290.216.24M	33
216	30	Legno	24	2,4	1,6	-5° Neg.	15° ATB	K21624M	36
216	30	Legno	24	2,4	1,6	-5° Neg.	15° ATB	K21624M-X10	36
216	30	Multi materiali	30	2,5	2	10°	HR	235.216.30M	21
216	30	Legno	36	1,8	1,2	-5° Neg.	10° ATB + 8° Assiale	271.216.36M	30
216	30	Alluminio	40	2,6	2,2	5°	TCG	284.216.40M	26
216	30	Metallo & Acciaio	48	2,2	1,8	0°	8° FWF	226.047.09M	28
216	30	Portatili	48	1,8	1,2	-5° Neg.	10° ATB + 8° Assiale	272.216.48M	31
216	30	Portatili	48	2,8	1,8	-5° Neg.	15° ATB	291.216.48M	34
216	30	Legno	48	2,4	1,6	-5° Neg.	15° ATB	K21648M	36
216	30	Legno	48	2,4	1,6	-5° Neg.	15° ATB	K21648M-X10	36
216	30	Metalli	56	1,8	1,4	10°	8° FWF	226.556.09M	28
216	30	Portatili	64	1,8	1,2	-5° Neg.	10° ATB + 8° Assiale	273.216.64M	31
216	30	Alluminio & Melamine	64	2,2	1,6	-6° Neg.	TCG	276.216.64M	32
216	30	Portatili	64	2,8	1,8	-5° Neg.	15° ATB	292.216.64M	35
216	30	Alluminio	64	2,8	2,2	-6° Neg.	TCG	297.064.09M	27
216	30	Portatili	80	2,8	1,8	-5° Neg.	15° ATB	292.216.80M	35
216	30	Alluminio	80	2,8	2,2	-6° Neg.	TCG	297.080.09M	27
220	30	Legno	24	2,8	1,8	20°	10° ATB	290.220.24M	33
220	30	Portatili	36	2,8	1,8	15°	15° ATB	291.220.36M	34
220	30	Laminati & Truciolare	42	3,2	2,2	10°	HDF	287.042.09M	18
220	30	Laminati & Truciolare	42	3,2	2,2	-6° Neg.	HDF	287.043.09M	17
220	30	Portatili	48	2,8	1,8	15°	15° ATB	292.220.48M	35
220	30	Laminati & Truciolare	63	3,2	2,2	-3° Neg.	FFT	281.063.09M	19
220	30	Laminati & Truciolare	64	3,2	2,2	10°	TCG	281.064.09M	19
220	30	Laminati & Truciolare	64	3,2	2,2	-5° Neg.	40° ATB	283.064.09M	15
225	30	Portatili	36	2,8	1,8	20°	15° ATB	291.225.36M	34
225	30	Portatili	48	2,8	1,8	10°	15° ATB	292.225.48M	35
225	30	Laminati & Truciolare	64	2,6	1,8	4°	TCG	281.225.64M	19
225	30	Alluminio	64	2,8	2,2	-6° Neg.	TCG	296.225.64M	27
230	30	Materiale abrasivo	4	2,4	1,8	12°	TCG	236.230.04M	33
230	30	Legno	24	2,8	1,8	20°	10° ATB	290.230.24M	33
230	30	Portatili	36	2,8	1,8	15°	15° ATB	291.230.36M	34
230	30	Portatili	48	2,8	1,8	15°	15° ATB	292.230.48M	35
230	30	Alluminio	48	2,8	2,2	-6° Neg.	TCG	296.230.48M	27
230	30	Portatili	64	2,8	1,8	15°	15° ATB	292.230.64M	35
235	25	Legno	24	2,8	1,8	20°	10° ATB	290.235.24L	33
235	25	Portatili	36	2,8	1,8	15°	15° ATB	291.235.36L	34
235	25	Portatili	48	2,8	1,8	15°	15° ATB	292.235.48L	35
235	30	Legno	24	2,8	1,8	20°	10° ATB	290.235.24M	33
235	30	Portatili	36	2,8	1,8	15°	15° ATB	291.235.36M	34
235	30	Metallo & Acciaio	48	2,2	1,8	0°	8° FWF	226.048.09M	28
235	30	Portatili	48	2,8	1,8	15°	15° ATB	292.235.48M	35
235	30	Alluminio	48	2,8	2,2	-6° Neg.	TCG	296.235.48M	27
235	30 (+25)	Legno	36	2,4	1,6	18°	10° ATB + 8° Assiale	271.235.36M	30

D mm	B mm	MATERIALE/APPLICAZIONE	Z	K mm	P mm	α	β	CODICE	PAGINA
235	30 (+25)	Portatili	48	2,4	1,6	18°	10° ATB + 8° Assiale	272.235.48M	31
240	30	Legno	24	2,8	1,8	20°	10° ATB	290.240.24M	33
240	30	Portatili	36	2,8	1,8	15°	15° ATB	291.240.36M	34
240	30	Portatili	48	2,8	1,8	15°	15° ATB	292.240.48M	35
250	20	Decespugliatore	20	2,2	1,4	15°	10° ATB	298.250.20H	32
250	20	Portatili	40	3,2	2,2	15°	10° ATB	285.040.10H	12
250	25,4	Decespugliatore	20	2,2	1,4	15°	10° ATB	298.250.20	32
250	30	Materiale abrasivo	16	2,4	1,8	12°	TCG	236.250.16M	33
250	30	Costruzione / Edilizia	16	2,8	1,8	15°	5° ATB	286.016.10M	11
250	30	Legno	24	2,4	1,6	20°	10° ATB + 8° Assiale	271.250.24M	30
250	30	Legno	24	2,8	1,8	20°	10° ATB	290.250.24M	11, 33
250	30	Legno	24	2,6	1,8	20°	10° ATB	K25024M	36
250	30	Multi materiali	36	2,5	2	10°	HR	235.250.36M	21
250	30	Portatili	40	3,2	2,2	15°	10° ATB	285.040.10M	15
250	30	Portatili	40	3,2	2,2	15°	10° ATB	285.640.10M	14
250	30	Legno	40	2,6	1,8	15°	10° ATB	K25040M	36
250	30	Legno	40	2,6	1,8	15°	10° ATB	K25040M-X05	36
250	30	Legno	42	2,4	1,6	18°	10° ATB + 8° Assiale	271.250.42M	30
250	30	Laminati & Truciolare	48	3,2	2,2	10°	45° TCG	237.048.10M	22
250	30	Portatili	48	3,2	2,2	15°	10° ATB	285.048.10M	12
250	30	Laminati & Truciolare	48	3,2	2,2	10°	HDF	287.048.10M	17
250	30	Laminati & Truciolare	48	3,2	2,2	-6° Neg.	HDF	287.049.10M	16
250	30	Laminati & Truciolare	48	3,2	2,2	10°	HDF	287.648.10M	17
250	30	Portatili	60	2,4	1,6	15°	10° ATB + 8° Assiale	272.250.60M	31
250	30	Laminati & Truciolare	60	3,2	2,2	10°	TCG	281.060.10M	20, 25
250	30	Laminati & Truciolare	60	3,2	2,2	-3° Neg.	FFT	281.061.10M	19
250	30	Portatili	60	3,2	2,2	10°	15° ATB	285.060.10M	12
250	30	Portatili	60	3,2	2,2	10°	15° ATB	285.660.10M	14
250	30	Materiali compositi	72	3,2	2,5	0°	MTCG	223.072.10M	29
250	30	Metalli	72	2,2	1,8	10°	8° FWF	226.572.10M	28
250	30	Laminati & Truciolare	78	3,2	2,2	10°	FFT	295.078.10M	18
250	30	Alluminio & Melamine	80	2,6	1,8	-6° Neg.	TCG	276.250.80M	32
250	30	PVC, Plexiglass	80	2,8	2,2	-3° Neg.	MATB	222.080.10M	29
250	30	Portatili	80	2,4	1,6	12°	10° ATB + 8° Assiale	273.250.80M	31
250	30	Multi materiali	80	3,2	2,2	15°	1° FTG + 4° ATB	274.080.10M	16
250	30	Laminati & Truciolare	80	3,2	2,2	10°	TCG	281.080.10M	20, 25
250	30	Laminati & Truciolare	80	3,2	2,2	5°	TCG	281.680.10M	18
250	30	Laminati & Truciolare	80	3,2	2,2	-2° Neg.	40° ATB	283.080.10M	15
250	30	Laminati & Truciolare	80	3,2	2,2	-2° Neg.	38° ATB	283.680.10M	15
250	30	Portatili	80	3,2	2,2	5°	15° ATB	285.080.10M	13
250	30	Portatili	80	3	2,5	10°	20° ATB	285.580.10M	13
250	30	Portatili	80	3,2	2,2	5°	15° ATB	285.680.10M	14
250	30	Alluminio	80	3,2	2,5	-6° Neg.	TCG	297.080.10M	27
250	30	Laminati & Truciolare	80	3,2	2,2	-3° Neg.	TCG	281.681.10M	19
250	30	Multilama	20+4	3,2	2,2	18°	10° ATB	279.020.10M	9
250	32	Alluminio	80	3,2	2,5	5°	TCG	284.080.10P	26
250	32	Alluminio	80	3,2	2,5	-6° Neg.	TCG	297.080.10P	27
250	35	Portatili	40	3,2	2,2	15°	10° ATB	285.040.10R	12
250	35	Portatili	60	3,2	2,2	10°	15° ATB	285.060.10R	12
250	35	Portatili	80	3,2	2,2	5°	15° ATB	285.080.10R	13
250	70	Multilama	20+4	3,2	2,2	18°	10° ATB	279.020.10V	9
250	70	Multilama	20+4	2,7	1,8	18°	10° ATB	280.020.10V	10
250	80	Multilama	20+4	3,2	2,2	18°	10° ATB	279.020.10W	9
250	80	Multilama	20+4	2,7	1,8	18°	10° ATB	280.020.10W	10
254	15,87	Metallo & Acciaio	48	2,2	1,8	0°	8° FWF	226.048.10	28
254	15,87	Metallo & Acciaio	60	2,2	1,8	0°	8° FWF	226.060.10	28
254	15,87	Metalli	72	2,2	1,8	10°	8° FWF	226.572.10	28
254	30	Portatili	48	2,4	1,8	-5° Neg.	15° ATB	294.048.10M	12
254	30	Metallo & Acciaio	60	2,2	1,8	0°	8° FWF	226.060.10M	28
254	30	Portatili	60	2,4	1,8	-5° Neg.	15° ATB	294.060.10M	12
254	30	Alluminio	80	3,2	2,5	-5° Neg.	TCG	297.081.10M	27
260	30	Legno	28	2,8	1,8	20°	10° ATB	290.260.28M	11, 33
260	30	Portatili	48	2,8	1,8	15°	10° ATB	285.048.11M	12
260	30	Portatili	60	2,8	1,8	10°	15° ATB	285.060.11M	12
260	30	Portatili	60	2,5	1,8	-5° Neg.	15° ATB	294.060.11M	12
260	30	Laminati & Truciolare	64	2,5	1,8	-3° Neg.	TCG	281.065.11M	19
260	30	Portatili	80	2,5	1,8	-5° Neg.	15° ATB	294.080.11M	13
260	30	Alluminio	80	2,8	2,2	-6° Neg.	TCG	297.080.11M	27
270	30	Legno	28	2,8	1,8	20°	10° ATB	290.270.28M	11, 33

D mm	B mm	MATERIALE/APPLICAZIONE	Z	K mm	P mm	α	β	CODICE	PAGINA
270	30	Portatili	42	2,8	1,8	15°	15° ATB	291.270.42M	12, 34
275	20	Portatili	42	3,2	2,2	15°	10° ATB	285.042.11H	12
280	30	Portatili	64	2,8	1,8	10°	15° ATB	295.064.11M	12
280	30	Alluminio	64	3,2	2,5	-6° Neg.	TCG	297.064.11M	27
300	20	Portatili	48	3,2	2,2	15°	10° ATB	285.048.12H	12
300	30	Materiale abrasivo	20	2,4	1,8	12°	TCG	236.300.20M	33
300	30	Costruzione / Edilizia	20	2,8	1,8	15°	5° ATB	286.020.12M	11
300	30	Legno	24	2,6	1,8	22°	10° ATB + 8° Assiale	271.300.24M	30
300	30	Legno	24	3,2	2,2	20°	10° ATB	293.024.12M	11
300	30	Multilama	28	3,2	2,2	18°	10° ATB	278.028.12M	9
300	30	Portatili	36	3,2	2,2	15°	10° ATB	285.036.12M	12
300	30	Multi materiali	44	2,5	2	10°	HR	235.300.44M	21
300	30	Legno	48	2,6	1,8	18°	10° ATB + 8° Assiale	271.300.48M	30
300	30	Portatili	48	3,2	2,2	15°	10° ATB	285.048.12M	12
300	30	Portatili	48	3,2	2,2	15°	10° ATB	285.648.12M	14
300	30	Costruzione / Edilizia	48	3,2	2,2	15°	10° ATB	286.048.12M	11
300	30	Laminati & Truciolare	60	3,2	2,2	10°	45° TCG	237.060.12M	22
300	30	Laminati & Truciolare	60	4,4	3,2	16°	TCG	282.060.12M	25
300	30	Portatili	60	3,2	2,2	15°	10° ATB	285.060.12M	12
300	30	Portatili	72	2,6	1,8	15°	10° ATB + 8° Assiale	272.300.72M	31
300	30	Laminati & Truciolare	72	3,2	2,2	10°	TCG	281.072.12M	19, 25
300	30	Laminati & Truciolare	72	3,2	2,2	-3° Neg.	FFT	281.073.12M	19
300	30	Laminati & Truciolare	72	3,2	2,2	10°	TCG	281.672.12M	18
300	30	Portatili	72	3,2	2,2	10°	15° ATB	285.072.12M	12
300	30	Portatili	72	3,2	2,2	10°	15° ATB	285.672.12M	14
300	30	Metalli	80	2,2	1,8	10°	8° FWF	226.580.12M	28
300	30	Materiali compositi	84	3,2	2,5	0°	MTCG	223.084.12M	29
300	30	Alluminio & Melamine	96	2,8	2,0	-6° Neg.	TCG	276.300.96M	32
300	30	PVC, Plexiglass	96	2,8	2,2	-3° Neg.	MATB	222.096.12M	29
300	30	Laminati & Truciolare	96	3,2	2,2	15°	45° TCG	237.096.12M	22
300	30	Portatili	96	2,6	1,8	12°	10° ATB + 8° Assiale	273.300.96M	31
300	30	Laminati & Truciolare	96	3,2	2,2	10°	TCG	281.096.12M	19, 25
300	30	Laminati & Truciolare	96	3,2	2,2	-3° Neg.	TCG	281.697.12M	19
300	30	Laminati & Truciolare	96	3,2	2,2	5°	TCG	281.696.12M	18
300	30	Laminati & Truciolare	96	3,2	2,2	2°	40° ATB	283.096.12M	15
300	30	Laminati & Truciolare	96	3,2	2,2	2°	38° ATB	283.696.12M	15
300	30	Portatili	96	3,2	2,2	5°	15° ATB	285.096.12M	13
300	30	Portatili	96	3	2,5	10°	20° ATB	285.596.12M	13
300	30	Portatili	96	3,2	2,2	5°	15° ATB	285.696.12M	14
300	30	Laminati & Truciolare	96	3,2	2,2	10°	FFT	295.096.12M	18
300	30	Alluminio	96	3,2	2,5	-6° Neg.	TCG	297.096.12M	27
300	30	Multi materiali	100	3,2	2,2	15°	1° FTG + 4° ATB	274.100.12M	16
300	30	Multilama	24+4	3,2	2,2	18°	10° ATB	279.024.12M	9
300	30	Multilama	24+4	4	2,8	18°	10° ATB	277.024.12M	10
300	32	Alluminio	96	3,2	2,5	5°	TCG	284.096.12P	26
300	32	Alluminio	96	3,2	2,5	-6° Neg.	TCG	297.096.12P	27
300	35	Legno	24	3,2	2,2	20°	10° ATB	293.024.12R	11
300	35	Portatili	48	3,2	2,2	15°	10° ATB	285.048.12R	12
300	35	Portatili	72	3,2	2,2	10°	15° ATB	285.072.12R	12
300	35	Portatili	96	3,2	2,2	5°	15° ATB	285.096.12R	13
300	50	Laminati & Truciolare	48	4,3-5,5	3,2	10°	CO+FTG	288.300.48T	24
300	60	Multilama	24+4	3,2	2,2	18°	10° ATB	279.024.12U	9
300	65	Laminati & Truciolare	72	4,3-5,5	3,2	10°	CO+FTG	288.300.72J	24
300	70	Multilama	28	3,2	2,2	18°	10° ATB	278.028.12V	9
300	70	Multilama	24+4	3,2	2,2	18°	10° ATB	279.024.12V	9
300	70	Multilama	24+4	2,7	1,8	18°	10° ATB	280.024.12V	10
300	70	Multilama	24+4	4	2,8	18°	10° ATB	277.024.12V	10
300	75	Laminati & Truciolare	60	4,4	3,2	16°	TCG	282.060.12X	25
300	80	Laminati & Truciolare	60	4,4	3,2	16°	TCG	282.060.12W	25
300	80	Multilama	24+4	3,2	2,2	18°	10° ATB	279.024.12W	9
300	80	Multilama	24+4	2,7	1,8	18°	10° ATB	280.024.12W	10
300	80	Multilama	24+4	4	2,8	18°	10° ATB	277.024.12W	10
303	30	Laminati & Truciolare	60	3,2	2,2	10°	HDF	287.060.12M	17
303	30	Laminati & Truciolare	60	3,2	2,2	-6° Neg.	HDF	287.061.12M	16
303	30	Laminati & Truciolare	60	3,2	2,2	10°	HDF	287.660.12M	17
305	25,4	Metallo & Acciaio	60	2,2	1,8	0°	8° FWF	226.060.12	28
305	25,4	Metallo & Acciaio	80	2,2	1,8	0°	8° FWF	226.080.12	28
305	25,4	Metalli	80	2,2	1,8	10°	8° FWF	226.580.12	28
305	30	Legno	28	2,8	1,8	20°	10° ATB	293.028.22M	11

D mm	B mm	MATERIALE/APPLICAZIONE	Z	K mm	P mm	α	β	CODICE	PAGINA
305	30	Legno	40	2,8	2	-5° Neg.	10° ATB	K30540M	36
305	30	Legno	48	2,6	1,8	-5° Neg.	10° ATB	271.305.48M	30
305	30	Portatili	54	2,8	1,8	-5° Neg.	15° ATB	294.054.22M	12
305	30	Legno	60	2,8	2	-5° Neg.	10° ATB	K30560M	36
305	30	Portatili	72	2,6	1,8	-5° Neg.	10° ATB	272.305.72M	31
305	30	Portatili	72	3,2	2,2	10°	15° ATB	285.072.22M	13
305	30	Portatili	72	3,2	2,2	-5° Neg.	15° ATB	294.072.22M	13
305	30	Metallo & Acciaio	80	2,2	1,8	0°	8° FWF	226.080.12M	28
305	30	Alluminio & Melamine	96	2,8	2,0	-6° Neg.	TCG	276.305.96M	32
305	30	Alluminio	96	3,2	2,5	-6° Neg.	TCG	297.096.13M	27
315	30	Costruzione / Edilizia	24	3,2	2,2	15°	5° ATB	286.024.13M	11
315	30	Legno	28	3,2	2,2	20°	10° ATB	293.028.12M	11
315	30	Legno	36	3,2	2,2	15°	5° ATB	285.036.13M	11
315	30	Portatili	54	3,2	2,2	15°	10° ATB	294.054.12M	12
315	30	Portatili	72	3,2	2,2	15°	10° ATB	285.072.13M	13
315	30	Alluminio	96	3,2	2,5	-6° Neg.	TCG	297.096.23M	27
320	65	Laminati & Truciolare	60	4,4	3,2	16°	TCG	Y282.060.13J	25
320	65	Laminati & Truciolare	72	4,4	3,2	16°	TCG	282.072.13J	25
330	30	Alluminio	96	3,2	2,5	-6° Neg.	TCG	297.096.33M	27
330	32	Alluminio	96	3,2	2,5	-6° Neg.	TCG	297.096.33P	27
350	30	Costruzione / Edilizia	24	3,2	2,2	15°	5° ATB	286.024.14M	11
350	30	Legno	28	3,5	2,5	20°	10° ATB	293.028.14M	11
350	30	Multilama	36	3,5	2,5	18°	10° ATB	278.036.14M	9
350	30	Laminati & Truciolare	54	4,4	3,2	16°	TCG	282.054.14M	25
350	30	Portatili	54	3,5	2,5	15°	10° ATB	285.054.14M	12
350	30	Portatili	54	3,5	2,5	15°	10° ATB	285.654.14M	14
350	30	Laminati & Truciolare	72	3,5	2,4	15°	45° TCG	237.072.14M	22
350	30	Laminati & Truciolare	72	4,4	3,2	16°	TCG	282.072.14M	25
350	30	Portatili	72	3,5	2,5	15°	10° ATB	285.072.14M	12
350	30	Laminati & Truciolare	84	3,5	2,5	10°	TCG	281.084.14M	19
350	30	Laminati & Truciolare	84	3,5	2,5	10°	TCG	281.684.14M	18
350	30	Portatili	84	3,5	2,5	10°	15° ATB	285.084.14M	12
350	30	Portatili	84	3,5	2,5	10°	15° ATB	285.684.14M	14
350	30	Laminati & Truciolare	108	3,5	2,5	10°	TCG	281.108.14M	19, 25
350	30	Laminati & Truciolare	108	3,5	2,5	5°	TCG	281.708.14M	18
350	30	Laminati & Truciolare	108	3,5	2,5	5°	40° ATB	283.108.14M	15
350	30	Portatili	108	3,5	2,5	5°	15° ATB	285.108.14M	13
350	30	Portatili	108	3,5	2,5	5°	15° ATB	285.708.14M	14
350	30	Laminati & Truciolare	108	3,5	2,5	10°	FFT	295.108.14M	18
350	30	Alluminio	108	3,2	2,5	-6° Neg.	TCG	297.108.14M	27
350	30	Multilama	24+6	4,2	2,8	18°	10° ATB	277.024.14M	10
350	30	Multilama	28+4	3,5	2,5	18°	10° ATB	279.028.14M	9
350	32	Alluminio	92	3,2	2,5	5°	TCG	284.092.14P	26
350	32	Alluminio	108	3,2	2,5	5°	TCG	284.108.14P	26
350	32	Alluminio	108	3,2	2,5	-6° Neg.	TCG	297.108.14P	27
350	35	Legno	28	3,5	2,5	20°	10° ATB	293.028.14R	11
350	35	Portatili	54	3,5	2,5	15°	10° ATB	285.054.14R	12
350	35	Portatili	84	3,5	2,5	10°	15° ATB	285.084.14R	12
350	35	Portatili	108	3,5	2,5	5°	15° ATB	285.108.14R	13
350	50	Laminati & Truciolare	72	4,4	3,2	16°	TCG	282.072.14T	25
350	60	Laminati & Truciolare	72	4,4	3,2	16°	TCG	Y282.072.14U	25
350	60	Multilama	28+4	3,5	2,5	18°	10° ATB	279.028.14U	9
350	70	Multilama	36	3,5	2,5	18°	10° ATB	278.036.14V	9
350	70	Multilama	24+6	4,2	2,8	18°	10° ATB	277.024.14V	10
350	70	Multilama	28+4	3,5	2,5	18°	10° ATB	279.028.14V	9
350	75	Laminati & Truciolare	54	4,4	3,2	16°	TCG	282.054.14X	25
350	75	Laminati & Truciolare	72	4,4	3,2	16°	TCG	282.072.14X	25
350	80	Laminati & Truciolare	54	4,4	3,2	16°	TCG	282.054.14W	25
350	80	Laminati & Truciolare	72	4,4	3,2	16°	TCG	282.072.14W	25
350	80	Multilama	28+4	3,5	2,5	18°	10° ATB	279.028.14W	9
355	25,4	Metallo & Acciaio	72	2,2	1,8	0°	8° FWF	226.072.14	28
355	25,4	Metallo & Acciaio	90	2,2	1,8	0°	8° FWF	226.090.14	28
355	25,4	Metalli	90	2,2	1,8	10°	8° FWF	226.590.14	28
355	30	Laminati & Truciolare	72	4,4	3,2	16°	TCG	S282.03556	25
355	30	Metallo & Acciaio	90	2,2	1,8	0°	8° FWF	226.090.14M	28
355	30	Metalli	90	2,2	1,8	10°	8° FWF	226.590.14M	28
355	65	Laminati & Truciolare	72	4,4	3,2	16°	TCG	282.072.14J2	25
355	80	Laminati & Truciolare	72	4,4	3,2	10°	TCG	282.072.14W2	25
380	60	Laminati & Truciolare	72	4,4	3,2	15°	TCG	282.072.15U2	25

D mm	B mm	MATERIALE/APPLICAZIONE	Z	K mm	P mm	α	β	CODICE	PAGINA
380	60	Laminati & Truciolare	72	4,8	3,5	16°	TCG	282.072.15U	25
380	80	Laminati & Truciolare	72	4,4	3,2	16°	TCG	282.072.15W	25
400	30	Costruzione / Edilizia	28	3,2	2,2	15°	5° ATB	286.028.16M	11
400	30	Portatili	36	3,5	2,5	20°	10° ATB	285.036.16M	11
400	30	Portatili	48	3,5	2,5	20°	10° ATB	285.048.16M	12
400	30	Laminati & Truciolare	60	4,4	3,2	16°	TCG	282.060.16M	25
400	30	Portatili	60	3,5	2,5	10°	15° ATB	285.060.16M	12
400	30	Portatili	60	3,5	2,5	10°	15° ATB	285.660.16M	14
400	30	Laminati & Truciolare	72	4,4	3,2	16°	TCG	282.072.16M	25
400	30	Portatili	96	3,5	2,5	10°	15° ATB	285.096.16M	13
400	30	Portatili	96	3,5	2,5	10°	15° ATB	285.696.16M	14
400	30	Portatili	120	3,5	2,5	10°	15° ATB	285.120.16M	13
400	30	Alluminio	120	3,8	3,2	-6° Neg.	TCG	297.120.16M	27
400	30	Multilama	28+6	4	2,8	18°	10° ATB	279.028.16M	9
400	32	Alluminio	96	3,8	3,2	5°	TCG	284.096.16P	26
400	32	Alluminio	108	3,8	3,2	-6° Neg.	TCG	297.108.16P	27
400	60	Laminati & Truciolare	72	4,4	3,2	16°	TCG	282.072.16U	25
400	70	Multilama	28+6	4	2,8	18°	10° ATB	279.028.16V	9
400	75	Laminati & Truciolare	60	4,4	3,2	16°	TCG	282.060.16X	25
400	75	Laminati & Truciolare	72	4,4	3,2	16°	TCG	282.072.16X	25
400	80	Laminati & Truciolare	60	4,4	3,2	16°	TCG	282.060.16W	25
400	80	Laminati & Truciolare	72	4,4	3,2	16°	TCG	282.072.16W	25
420	32	Alluminio	96	3,8	3,2	5°	TCG	284.096.17P	26
420	80	Laminati & Truciolare	72	4,4	3,2	16°	TCG	282.072.17W	25
430	65	Laminati & Truciolare	72	4,4	3,2	16°	TCG	Y282.072.17J	25
430	75	Laminati & Truciolare	72	4,4	3,2	16°	TCG	282.072.17X	25
430	80	Laminati & Truciolare	72	4,4	3,2	16°	TCG	282.072.17W2	25
450	30	Costruzione / Edilizia	32	3,8	2,8	15°	5° ATB	286.032.18M	11
450	30	Portatili	36	3,8	2,8	20°	10° ATB	285.036.18M	11
450	30	Portatili	54	3,8	2,8	15°	15° ATB	285.054.18M	12
450	30	Portatili	66	3,8	2,8	10°	15° ATB	285.066.18M	12
450	30	Laminati & Truciolare	72	4,4	3,2	16°	TCG	Y282.072.18M2	25
450	30	Alluminio	140	3,8	3,2	-6° Neg.	TCG	Y297.140.18M	27
450	30	Alluminio	108	3,8	3,2	5°	TCG	284.108.18M	26
450	30	Alluminio	108	3,8	3,2	-6° Neg.	TCG	297.108.18M	28
450	32	Alluminio	108	3,8	3,2	-6° Neg.	TCG	297.108.18P	28
450	60	Laminati & Truciolare	72	4,8	3,5	16°	TCG	282.072.18U	25
450	80	Laminati & Truciolare	72	4,8	3,5	16°	TCG	282.072.18W2	25
500	30	Costruzione / Edilizia	36	3,8	2,8	15°	5° ATB	286.036.20M	11
500	30	Portatili	44	4	2,8	20°	10° ATB	285.044.20M	11
500	30	Portatili	60	3,8	2,8	15°	15° ATB	285.060.20M	12
500	30	Portatili	72	3,8	2,8	10°	15° ATB	285.072.20M	12
500	30	Alluminio	120	4	3,2	-6° Neg.	TCG	297.120.20M	28
500	30	Alluminio	120	4	3,2	5°	TCG	284.120.20M	26
500	32	Alluminio	120	4	3,2	5°	TCG	284.120.20P	26
500	32	Alluminio	120	4	3,2	-6° Neg.	TCG	297.120.20P	27
500	60	Laminati & Truciolare	72	4,8	3,5	16°	TCG	282.072.20U	25
500	80	Laminati & Truciolare	72	4,8	3,5	16°	TCG	Y282.072.20W	25
550	30	Costruzione / Edilizia	40	4,2	3,2	15°	5° ATB	286.040.22M	11
550	30	Portatili	60	4,2	3,2	10°	15° ATB	285.060.22M	12
550	30	Portatili	96	4,2	3,2	10°	15° ATB	285.096.22M	12
550	100	Laminati & Truciolare	72	5,2	3,5	16°	TCG	282.072.22A	25
600	30	Costruzione / Edilizia	40	4,2	3,2	15°	5° ATB	286.040.24M	11
600	30	Portatili	66	4,2	3,2	10°	15° ATB	285.066.24M	12
700	30	Costruzione / Edilizia	46	4,4	3,2	15°	5° ATB	286.046.28M	11
700	30	Portatili	72	4,4	3,2	10°	15° ATB	285.072.28M	12

MACCHINE	DxB mm
AEG	
HK 125	120x20
HK 125 A, HK 125 B, HK 125 H	125x20
TKS 42, PC 300	132x20
HK 40, TK 40, TKS 42	140x20
HK 86, HK 707	143x19
HK 45, HK 717, HK 727	150x19
AHK 52, HK 45 A, HK 46, HK 46 S, HK 46 N, HKS 46, HKS 46 S, HKS 46 N, HK 50, HK 52, HKS 52, HK 737	150x20
HK 55, HK 55 A, HK 55 B, HKS 55,	160x20
HK 160 A, HK 160B, KS 55 S, KS 55 SE	190x30
HKS 64 A, HK 65, HK 65 A, HKS 65, HKS 65 A, HK 66, HKE 66, HKS 66, HKSE 66, HK 190, K 66, K 66 E, K 66 S, K 66 SE, KS 65, KS 66 S	200x25
HK 200	200x30
HK 201	210x30
HK 75, HK 75 A, HKS 75	230x30
HKS 35, HKS 85	240x30
HK 240	280x30
MK 65	205x18
ALKO	
Basic 205 GK	250x20
Pro 250 GK	315x30
Basic, HS 3, HS 4, Hobby, Holzmeister H, Holzmeister S, Holzmeister NHS, Pro-X	500x30
W 450, W 500 450x30	600x30
W 50 Profi, W 450, W 500	700x30
RM 60, W 60	700x30
RM 70, RZ 70, TWM 70, TWZ 700, W 70	205x18
ALPHA-TOOLS	
KS 250	250x30
ATIKA	
Toptronic	315x30
ATK 315 H, BTA 90, HAT 315	400x30
ABH 400, ABK 400, BTH 400, BTK 400	450x30
ABH 450, ABK 450, ATU 450,	500x30
BTH 450, BTK 450, BTU 450, BWK 450	500x30
ABH 500, ABK 500, BTH 500, BTK 500, BTU 500, BWK 500	315x30
AVOLA	
LH 315, TZV 315, TVZ 315 W	450x30
TZH 350, TZh 350 W 350 30, ZB 400,	500x30
ZBV 400 400 30IC 450, ZB 450, ZBV 450	550x30
ZB 500, ZBV 500	600x30
BWS 550	700x30
KWK 600, RK 600	700x30
BWS 700, BWTs 700, KWK 700	125x12,75
BLACK & DECKER	
D 984, D 985, DN 55, DN 56,	136x10
DN 254, DN 984, DN 985	140x12,75
KC 1440 SK	150x20
BD 227, BD 228, BD 846, CD 600, DN 227, DN 227 H, KS 40, KS 227, KS 840, KS 846, P 3501	156x12,75
P 88-09 (Akku, 12 V)	160x16
BD 228, BD 228 CK, BD 228 L,	180x16
DN 57, DN 228, SR 352, SR 352 E, P 3601	180x16
BD 855, GKS 54 CE, KS 55, KS 855, KS 855 N, M 336, M 975, M 976 U 336, U 975, U 976	200x16
BD 229, BD 865, BD 865 E, DN 59, DN 229, DN 820, GD 60, HD 100, HD 1000,	210x30
HD 1200 P, HD 2062, KS 65 K, KS 865, KS 865 E, KS 865 KN, SEC 718, SR 300, SR 362 E, P 37-03, P 37-05	180x20
HD 1200	190x30
BD 365	200x16
M 338, U 338	210x30
BD 88, BD 800, DN 800,	105x20
DN 810, HD 2075 S HD 20755,	130x16
KS 800, KS 805, KS 810, KS 810 A, P 38-02, PS 174, SEC 818, SR 700	140x20
BOSCH	
GUF 4-22 A, PSF 22 (Schatten-fugensäge)	150x16
PKS 38, PKS 40, PKS 40 S, S 43	150x16
1551, 1559	160x16
GKS 12 V, GKS 46, PKS 46,	170x30
PKS 416, PKS 48, S 1, S 33	180x30
GKS 24 V, GKS 54, GKS 54 C,	190x30
GKS 54 CE, GKS 54 E, GKS 59, KS 550, PKS 54, PKS 54 CE	200x30
1552, 1556, 1563, GKS 55	210x30
0550, 1550, 1553, 1557, 1560	216x30
P 300, PKS 65	230x30
0051, 1553, 1564, GKS 65, GKS 66,	240x30
GKS 66 CE, GKS 68 B, GKS 68 BC,	250x30
GKS 68 CE, P 30, PKS 66, PKS 66 CE	250x30
0551, 1561	250x30
1554, 1558, 1565, 1588, GKS 72 S	250x30
GCM 8 S	250x30
0052, 0552, 1562, 1566, 1662, GKS 85 S	250x30
1555	305x30
GCM 10, GCM 10 S, GCM 10	250x30
SD, GTS 10	250x30
GCM 12, GCM 12 S	250x30

MACCHINE	DxB mm
CASAIS	
SC 650	150x20
VSC 65	200x30
HKS 2000	210x30
SC 320	230x30
DEWALT	
DW 935 K, DW 936 K	136x10
DW 351	150x20
DW 007 K, DW 007 KH	165x10
DC 390 KA, DC 390 KA/3, DC 390 KB	165x20
DW 62	184x16
DW 365	190x30
DW 700, DW 701, DW 707	216x30
DW 383	235x30
DW 86	240x30
DW 100, DW 110, DW 111	250x16
DW 120, DW 125, DW 150, DW 170, DW 250, DW 252, DW 320, DW 702, DW 703, DW 710, DW 742, DW 743, DW 744, DW 720 K,	250x30
DW 746 K, DW 1251, DW 1370, DW 1501, DW 1503	260x30
DW 709, DW 711	300x30
DW 721, DW 722 K, DW 725 K, DW 726 K, DW 810, DW1370, DW 1935/31L, 142 DS, 160 DS, 1635, 1875, 2155	300x32
MC 20	305x30
DW 704, DW 705, DW 706,	350x30
DW 708, D 27105	400x30
DW 728 K, DW 729 K, 1600 S, C 14	500x30
C 14, 1600 S, 1635 GL, 2155 G	500x30
6 K, 6 L, DA 1635	160x20
EINHELL	
BT-CS 1200, HES 55, HES 160	165x16
RT-CS 165	184x16
BHS 1300	190x20
BT-CS 1400	190x30
RT-CS 190 L	200x16
BT-TS 800	200x30
HES 200	205x16
RT-TS 920	205x30
RT-FF 1220 U	210x30
BT-MS 210, BT-SM 2050, KGST	250x20
210, RT-SM 305 L, RT-TS 1221	250x30
KGT 500	250x30
BT-MS 250 L, BT-SM 3100,	305x30
BT-TS 1500 U, KGS 250, KGS, 300 UG,	215x30
KGS 301, KGS 330, KGTN 245, KGTN 250,	400x30
RT-SM 430 U, RT-TS, 1725 U, RT-TS 1825 U,	450x30
RT-UD, 1825, RT-UD 1825, RT-XM 305 U	700x30
RT-SM 330 U	200x30
RT-CC 315 U, RT-TS 2031 U, RT-TS 2231 DU	205x18
BT-LC 400/1	210x30
BT-LC 500	250x20
BT-LC 700 D	300x30
ELEKTRA BECKUM	
Multi 180	205x18
KS 205	210x30
KS 210, GKS 255, P200, PK 200,	220x30
PK 220, UK 220 W, UK 220 E	250x20
Secanta	250x30
PK 250, PK 255, KGT 500, KGS	250x30
300, KGT 550, UK 330, KS 250	250x30
KGS 250, KGS 250 K, KGS 300, KGS 301,	300x30
KGS 303, KGS 330, KGS 331, KGT 250,	304x30
KGT 500, KGT 501, KGT 550, KS 250, KS	315x30
304, Multi 260, Multi 310, PK 250,	304x30
PK 255, PK 2800, PK 3100, PK	4200, PK 6000, PKF 255, UK250, UK 330
PK 300, PK 300 K, PKV 300 G	300x30
KS 304	304x30
1800, 2200, 2800, 3100, 4100,	315x30
Combi und Standard HS 315,	350x30
Combi HSG, TKHS 315, TK, HS 315 E	400x30
TK 350	450x30
BKH 400, BKS 400, BKS 450,	500x30
BS 3100 W, BS 4200, BS 5500 W	600x30
BKH 450, BKS 450, BS 6000 D,	700x30
BS 8000 D	700x30
BKH 450, BS 6000 D, BS 8000 D	700x30
BW 400, BW 600, BW 700	700x30
BW 700, BW 750, BW 4000	86x12
ELU/DEWALT	
MKK 26	100x12
MH 25, MH 25 K	105x22
DS 140 Double Schatten-fugensäge	136x10
MHA 14 KA, MHA 18 KA	150x20
MH 151, MH 151/10, MHA 151	150x30
MH 18, MH 30, MH 82, MH 182, PS 174	170x30
MH 55, MH 155	180x30
MH 65	190x30
MH 165, MH 265	215x30
MH 30, MH 82, MH 182	216x30
ETS 41, PS 174, PS 274, PS 244 E	240x30
MH 85, MH 286	200x18
ELU/DEWALT (vervolg)	
ETS 21, ETS 23, ETS 31, ETS 33, KSU 101,	250x30
RAS 1251, RAS 1253, RKS 1251, RKS 1253,	260x30
TGS 71, TGS 170, TGS 171, TGS 172,	300x30
TGS 173, TGS 271, TGS 273	350x30
EMTS 711	355x25,4
ETS 3001, ETS 3003, PS 374	500x30
EMS 705, PS 374	254x32
RKS 1603	280x32
MTS 24	300x32
RSA 133/25	330x32
ELUMATEC	
KS 101, MGS 460	330x32
DG 163, RS 160, TS 161	330x32
KS 101, MGS 460	380x32
MGS 72/04, MGS 73/23	420x30
DG 79/03-05, DG 79/50, SA 73/25	105, MGS 461, SA 103/25
DG 79/30-32, DG 79/51, MGS	500x30
72/30, MGS 73/33, SA 73/35	550x30
DG 102, DG 104, DG 140, MGS	200x15
105, MGS 461, SA 103/25	250x20
DG 142, MGS 142, SA 142	250x30
DG 204, DG 240, MGS 205	250x30
EMCO	
Universal	250x30
Rex 2000, Super 1011	250x30
KS 80, MK 81	220x30
EUMENIA	
ML 50 L	150x20
FEIN	
SSK 646, SSL 646	160x20
SSK 660	210x30
SSK 661	250x30
FELDER	
KF 700	315x30
BF 6-26, BF 6-31, BF 6-41,	150x20
BF 31, K 37, KFS 37	160x20
FELISATTI	
TP 751	160x20
TP 756	190x20
TP 765	230x30
TP 781	250x20
T 84, T 85, T 87, T 770, T 771,	250x30
T 777, T 777 B, T 777 CE, T 778, T 867 GS	250x30
M 74, M 75, M 76, M 77, T 84,	300x30
T 85, T 87, T 88	250x30
T 82, T 83, T 91, T 91 CE, T 97 CE	250x30
FERM	
FZT 250, FZT 250 EN	105x20
FESTOOL	
AUF 35-S3, AUF 35-S4	120x20
AUF 35-S2	150x30
AF 45 E, AXF 45	160x20
AP 55, AP 55 E, AP 55 E-FS, AP 55 FS,	160x20
ATF 55, ATF 55 E, ATF 55 EB, ATF 55 E-FS,	160x30
ATF 55 FS, AP 55 EB, TS 55, TS 55	170x33
EQ, TS 55 EBO, TS 55 Q	180x30
AAU, AU 50, AUF 50	180x30
AM 42 A, AM 42 S, AM 42 T, AMT 42 S,	190x30
AT 55 B, AT 55 C, AT 55 E, ATU 42-S,	200x30
AU 42 S, AUT 42 S, AXT 50 LA, AXT 55	210x30
AU 55 S, AU 60 P, AU 60 S, A	216x30
UP 60 S, AUF 60 S	220x30
AP 65, AP 65 E, AP 65 E-FS, AP 65 EB,	230x30
AP 65 EB-FS, AT 65, AT 65 E, AT 65 E-FS,	240x30
AT 65 EB, AT 65 EB-FS	250x30
AD 65, AP 68 E, AP 65 S, AU 65 S,	260x30
AUP 65 S, AUF 65 S, AXP 65, AXP 200	350x30
TS 75, TS 75 EBO, TS 75	400x30
EBQ-FS, TS 75 EQ	450x30
Symmetric SYM 70	200x18
AU 77 S	205x18
CS 70, CS 70 EB	250x32
AU 80 S	300x32
AP 85, AP 85 E, AP 85 E-FS, AP 85 E-TS,	400x32
AP 85 EB, AP 88, AP 88 E, AXP 85	600x32
AD 85, AD 100, AE 85, AE 88	250x30
Kapex KS 88, Kapex KS 120	260x30
AXP 130, AXP 132 E, BD 125	350x30
BD 145, BD 145/1	400x30
BD 170	450x30
FEZER	
KG 20	200x18
KG 205	205x18
KG 25	250x32
KG 30	300x32
KG 40 S	400x32
AB 600	600x32
FLOTT/FLOTTJET/KRAKU	
1000, 2000, Profi 3000	250x20
KS 1011, TKS 2011 D, TKS 2011 W,	250x30
KS 2011 D, KS 2011 W, KS 2012, 3011,	250x30
Profi 2000, Profi 2001,	250x30
Profi 3011, Uni-Profi 2011	315x30
FKS 3000, KKS 305 M	

MACCHINE	DxB mm
GRAULE	
AKF F, AKF 4/200	200x40
AKF 2, AKF 4/250, AKF 6/250, KS, TS	250x40
85 N, AGL, AGT, AKF 6/300, Typ 85, ZS 85	300x40
Typ 135, ZS 135, ZS 135 N	350x40
Typ 170, ZS 170, ZS 170 N	420x40
ZS 200	520x50
GUDE	
GTK 721	205x18
GTK 800	205x20
GKS 1100 P, GRK 210/300,	210x30
GUKS 2100, KT 210	
GFO 1401	216x30
GKS 250 L, GKS 250 T, GRK	250x20
250/300, GRK 250/500	
TK 2500 UG, GFO 1801	254x20
TK 2400 ECO	254x30
GTKS 315	315x30
GWS 400 Eco	400x30
GWS 450 Eco	450x30
FP 600 Plus, GWS 600 EC,	600x30
GWS 600 HM, GWS 600	
DTW 700, DWS 700, DWS 700 Z, GWS 700,	700x30
FP 700 Plus, GWS 700 HM, GWS 700 EC,	
PRS 700/7 HMF, PTW 700/7	
HMF, PWS 700/7 HMF	
HAAGER	
HTK 200	200x30
HKGS 250, HMS 10 RA	250x20
GKS 250 HR, HBTS 10 A	250x30
HTK 300	300x30
HAFFNER	
RF 60	100x20
KSU 40	120x20
KSU 105, KSU 125	125x20
KSU 50	160x20
KSU 110	170x30
KSU 60, KSU 113	180x20
KSU 60 alt	200x30
GL 136	200x20
AKS	210x30
AS 75, KS 75, RS 75	220x30
140, KL 177, KL 178, KSU 118	220x30
HSU 85, KL 176, KS 85, KSU 85,	250x30
SP 187, US 85	
AKS, GS 1, GS 2W, GS 2 D, GS 150, GS 163,	250x30
GS 165, GS 166, KL 140, SP 189, SP 195,	
SP 196, SP 197, SP 198, TGS 161,	
TGS 162, TGS 163, TGS 198	
MK 251 B	300x32
950, GS 146, GS 147, GS 148, GS 155,	330x30
GS 156, GS 157, GS 158, GS 165, GS 166,	
GS 183, GS 183 M, KS 120, KS 155,	
SP 221, SP 223, SP 224, TGS 168, TGS 169,	
TGS 200, TK 42, US 151	
DGS 180, DGS 182, GSM 180, GSA 180	350x30
GS 159, GS 160	340x30
MK 350 Varjo	400x32
DGS 123, DGS 124, DGS 180, DGS 181,	500x30
DGS 182, DGS 184, DGS 184 E, DGS 188,	
DGS 185, GS 183, GS 184, GS 188 M,	
GS 188 P, GSA 184 E, KS 155, ZS 640,	
ZS 800	
DGS 187, DGS 202, GS 161,	600x30
GS 162, US 161, US 162 30	
HANNING	
TK 20 N, TK 20 S, TK 200,	200x16
TK 300, ZK 205, HKS 250	250x16
3 VS, HTK 315/1.6, HTK 315/2.1,	315x30
HTK 315/3.0, HTK 315/3 SV, HTK 315/4.0	
HANSEATIC	
PSC 160 D	160x20
HILTI	
WSC 55	160x20
WSC 85	230x30
HERCULES	
KG 205	205x16
TKS 250 UV	250x16
BK 315/1	315x30
HITACHI	
C 5 Y	125x20
C 5, FC 5, FC 5 SA	150x20
C 6, C 6 DA, C 60 A, FC 65 A, FC 6 SA	160x20
C 6 BU, C 6 U, C 6 DD-Akku, FC 6 SB	165x30
C 6 SA, PSU 6	170x30
C 7 U, C 7 BU, FC 7 SA, PSM 7, PSM 7 A,	190x30
PSU 7 C 8 U, C 8 FA, PSM 8, PSU 8	210x30
C 8 FC, C 8 FS	216x30
C 9 U	235x30
PSM 9, PSM 9 A, PSU 9	240x30
U 210	250x30
C 10 FB, C 10 FCA, C 10 FCS, C 10 RA	255x30
C 13 U, PSU 13	335x30
C 15 FC	380x30
HOLZ-HER (REICH)	
Derby 2110, Mosquito 2111, Mosquito 2171	132x30

MACCHINE	DxB mm
2260, 2270	140x30
2103, 2104, 2105, 2106, 2107,	160x30
2108, HKU 50	
1563, 2115, 2266, 2271, 2281	170x30
2112, 2272, 2291, HKU 55	180x30
2114, 2116, 2117, 2119, 2126,	190x30
2127, 2269, 2282	
2113, 2292, 2555, HK 201	200x30
2267, 2284, PKS 267	210x30
Leistungssäge 2141	216x30
2267, 2274, 2279, 2284, HKU 75, PKS	220x30
2118, 2120, 2171, 2279, 2293, 2294	230x30
2128, 2268, HKD 65	240x30
HKD 85, HKD 275, HKD 1212, PKS 1210,	300x30
PKS 1211, PKS 1213, PKS 1225,	
PKS 1230 303	
HKS 130, HKS 150, HKS 276	350x30
HKS 2136	380x30
HKS 155, HKS 277, HKS B 7 K, BTK 155	400x30
JEPSON	
8219	192x20
9211 D	255x25,4
9312 E, 9430	305x25,4
9314, 9435	355x25,4
KITY	
626	150x20
510, 616, 617, 2617	180x15
0419, 7419, 0618, Kombi 2000,	200x30
Kombi 5023, Junior 6	
618	250x30
1609, 1619, 5619, 6619, 9619 2	70x30
819	315x30
KRESS	
CHKS 6050, CHKS 6055	160x20
CHKS 6060, 1400 HKS, 1500 KS, 1800 KSE	190x20
MAFFEL	
A 35, FS 35, KSS 300, KSP 40	120x20
SF 32, X 40, XE 40	125x20
A 55, B 55, FU 50, KSP 55, KSP 55 F,	160x20
KSS 330, KSS 400, KST 55, MKS 55, MS 55,	
MT 55, PS 52, PSS 3000, PS 3100, X 55,	
XE 55	
KS 320	160x30
Erika 55	180x30
Erika 60, KSP 65, KSP 65 F, MS 65, MKS 65	190x30
B 65, X 72	200x30
AS 65, FUS 65	210x20
MS 75, MKS 75	210x20
Erika 70 E, MKS 85	225x20
KSP 85, KSP 85 FC	230x30
B 82	240x30
Erika 85, MS 85, MKS 85, MKS 85 S	250x30
A 85, Erika 65, FS 65, FU 585, FUS 85	280x30
Erika 70 L, Erika 70 K	290x20
Biberex, MKS 105, Monika,	315x30
TFK 85 L, TKF 85 K	
Biber, FS 85	325x30
MKS 130 EC	330x30
MKS 125, MKS 125 E	355x30
MKS 145, MKS 145 EC	370x30
BK 3, BKS 4, FS 130, FS 130 S, TD 3, VKS 1	400x30
MKS 165, MKS 165 EC, FS 130K	410x30
TDH 4, TDH 425	425x30
BK 4, BKV 4, BKS 5, FSG 165,	450x30
MKS 185 EC, TDH 5, TDH 450	
BKV 5, BKS 6, TDH 5-170	500x30
FSG 200	550x30
FSG 240 K	640x30
MAKITA	
4341 S, BTK 0, KS 0852 S, 61+2, 52 S	150x20
5600 NB, 5600 RDW	160x20
167, 0846 S, 0946 S, 5600 BR, 5603 R,	165x20
5604 R, TK 1256, KS 1155, KST 1157 S,	
KSTE 1357, S-Signal, SBTK 1, SR 1600	
5500 S, 5800 B, 5801 B, 6317 S	180x20
5800 BR, SR 1800	185x20
4346 S, KS 65, KS 1266 S, KS	190x20
1468, KS 4345 S, KSE 1668, TK 5348	
5703 R, 5705 R, 5017 RKB	190x30
Radial-Eudora 5700	200x25
LS 0810, SR 2100	210x25
KGS E 1670 S, KSE 1678 S	210x30
6322 S	220x30
SR 2300, SR 5900 B, SR 5900 BR	235x25
5903 R	235x30
KS 1785, KS 6323 S	240x30
LS 1013, LS 1014	260x25
SR 2600	266x25
5103 R, SR 2600	270x30
5100 BR	335x25
5143 R	355x30
METABO	
F 0520	100x22
4340 S, BHK 2, BHK 3, 4345 S 140 20	140x13
4341 S, BTK 0, 61 + 2, KS 52,	150x20
KS 0846 S, KS 0852 S	

MACCHINE	DxB mm
BTK 1, KS 1155 S, Magnum, TK 1256	165x20
6317 S	180x20
KS 655, KS 1266, KS 1468 S,	190x20
KS 4345 S, KS 4346 S, KS5348,	
KSE 1668, Robert	
KGSE 1670, KSE 1678 S-Signal,	210x30
Magnum TK 1066, TKU 225	
6322 S	220x30
KS 1785 S, KS 6323 S	240x30
TK 1633, TKU 1633, TKU 1693	250x30
TK 1688, TK 1688 D	315x30
PANASONIC	
EY 3501	110x20
EY 3530	135x20
PERLES	
25 S	100x12
SC 47 C	140x20
KS 50, Peugeot, SC 53 C	150x20
FIP 50 S	180x20
KS 85	230x30
PROTOOL	
CSP 55-2, CSP 56 EQ,	160x20
CSP 56 Q, CSP 68	
CSP 68 E	190x30
CSP 85	240x30
ROBLAND	
K 210 - 260	240x30
X 260	250x30
K 310, X 310	300x30
ROCKWELL	
346, 63416	170x16
315, 4500, 63417	184x16
368, 63418	220x20
SCHEER	
HM 5, HM 6	100x22
MS 50	150x16
MS 45, MS 45 E	150x20
FM	160x16
MS 55	160x20
FM	180x16
MS 65, MKS 65	190x30
MS 70	200x30
MS 80	220x30
MS 85	230x30
FM 10, A 3100, A 4200	240x30
SCHEPPACH	
KG 205	205x18
TS 2000	200x30
Capas 1, Capas 2	216x30
KG 250, TKG 250, TS 2500	250x20
KSE 250, TS 2500, KG 260, TKG	250x30
260, KG 280, TKG 280	
Capas 3, TKG 305 E	305x30
TS 315 GT, TS 400, TS 4010, TKU	315x30
BSH 400	400x30
BSH 500	500x30
SKIL	
22501 B	125
5140 A, 5140 B, 5240	130
532	140
533, 553, 5246, 1800 H, 1850 H	150
416 H, 534, 536, 552 B, 1408 H,	160
1409 H, 1410 H, 1440 H, 5750 A	
77 U, 537 U, 553 B, 553 H,	184
559 U, 574 U, 599 U, 857	
1865, 1866, 5266, 5565, 5566,	190
5666, 5866 A, 1899, 1965 U, 1986	
554 B, 554 H, 825, 858, 1524 H, 1873 H	210
555 H, 1525 H, 1886 H, 1985 U	230
1523 H, 1526 H, 1899 H	260
STAYER	
CP 50	150x20
KS 700, SC 205, TKS 2000	205x18
SC 250, SC 251, SCU 75	250x20
SC 260, SCE 1610, SLL 250	250x30
TD 305	305x25,4
TIP	
HKS 160	160x20
HKS 200	200x16
TKS 250	250x15,8
TGS 250	250x25,4
ULMIA	
1409 B	160x20
1706, 1708	200x16
1710 S, 1710 R	250x15,8
Gecombinierde Macchine	300x25,4
WEGOMA	
TB 204	105x22
HS 50	150x20
TS 250	250x30
S 4 D, S 4 W	350x30
TS 400	400x30

MATERIALI DI QUALITÀ PER LA MASSIMA PRODUTTIVITÀ

Progettati seguendo processi produttivi all'avanguardia, utilizzando macchine sofisticate e materie prime di alta qualità, queste lame per segchetti alternativi sono state realizzate per garantire prestazioni eccellenti e tagli precisi su legno tenero e duro, compensato, OSB, laminati, plastica, HPL, pannelli multiplex, metalli, materiali ferrosi e non, alluminio, vetroresina e acciaio inossidabile. Le lame per segchetti alternativi sono realizzati con quattro differenti materiali.

La Geometria è importante!



DENTI FRESATI LINEA DI TAGLIO STRADATA
I segchetti con questo tipo di geometria eseguono un taglio rapido e grezzo su legno tenero e duro, alluminio, plastica e metalli non ferrosi.



DENTI FRESATI LINEA DI TAGLIO ONDULATA
Denti fresati, linea di taglio ondulata. Segchetti adatti per taglio fine e diritto su compensato, acciaio dolce, alluminio, metalli non ferrosi e plastica.



DENTI RETTIFICATI LINEA DI TAGLIO STRADATA
Denti rettificati, linea di taglio stradato. Per tagli rapidi su legno.



DENTI RETTIFICATI LINEA DI TAGLIO DIRITTA
Denti rettificati, linea di taglio diritta. Segchetti adatti per taglio fine e pulito su legno e plastica.

HCS **HCS (Acciaio al Carbonio)**
Per il taglio di legno tenero, pannelli di fibra e plastica morbida.

BIM **BIM (Bimetallo)**
Per il taglio di legno duro, materiali duri e abrasivi, metalli ferrosi e non ferrosi. La speciale lega di acciaio al carbonio (HCS) e acciaio super rapido (HSS) rende l'utensile adatto a soddisfare le più svariate necessità. Realizzato in materiale flessibile che impedisce la rottura dell'attacco, dura più a lungo rispetto al HCS e HSS, per un rapporto prezzo/prestazioni eccellente.

HSS **HSS (Acciaio Super Rapido)**
Per il taglio di materiali più duri come metalli, alluminio, metalli non ferrosi.

HW **Metallo duro**
Per il taglio di pannelli di fibrocemento, cartongesso, GRP (vetroresina rinforzata), Eternit®, MDF.

LA LAMA GIUSTA PER I MIGLIORI RISULTATI!

Guide di riferimento e pittogrammi vi aiuteranno nella scelta della lama più indicata.





/// Legno

/// Legno & Metallo

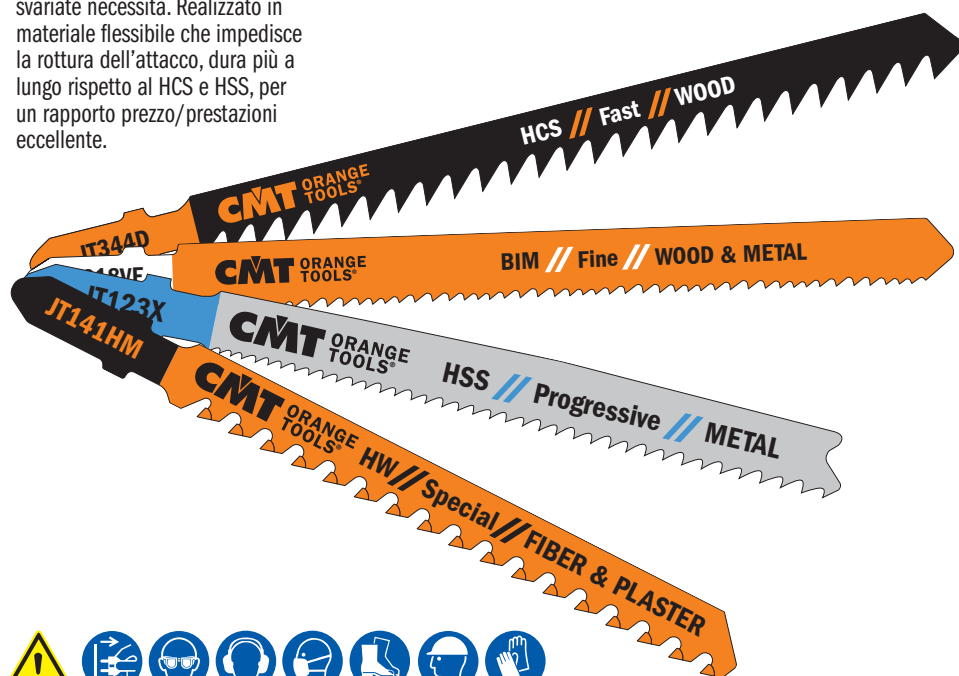
/// Metallo

/// Speciale



Serie	Materiale	Spessore  mm	Linea	Diritto Preciso 	Diritto Grezzo 	Curvo Preciso 	Curvo Grezzo 	Pagina	
LEGNO	Legno Tenero	1,5~15	Fine			JT101A0		54	
		2~15	Base			JT119B0		53	
		3~65	Fine, Antischeggia	JT234X					55
		3~30	Fine	JT101B					54
		3~30	Fine, Antischeggia	JT101BR					54
		4~60	Base			JT111C			53
		5~60	Rapido			JT144D		JT244D - JT244DDC	53
		5~100	Rapido			JT344D			54
		7~55	Fine	JT101D					55
		7~65	Fine	JT301CD - JT318VF					55
	Legno Duro	1,5~15	Fine				JT101A0		54
		3~30	Fine	JT101B					54
		3~30	Fine, Antischeggia	JT101BR					54
		3~65	Fine, Antischeggia	JT234X					55
		5~60	Rapido			JT144D		JT244D - JT244DDC	53
		5~100	Rapido			JT344D			54
		7~55	Fine	JT101D					55
		7~65	Fine	JT301CD - JT318VF					55
	OSB	2~15	Base				JT119B0		53
		3~30	Fine	JT101B					54
		4~60	Base			JT111C			53
		5~60	Rapido			JT144D		JT244D - JT244DDC	53
		7~55	Fine	JT101D - JT318VF					55
	Compensato	1,5~15	Fine				JT101A0		54
		2~15	Base				JT119B0		53
		3~30	Fine	JT101B					54
		3~30	Fine, Antischeggia	JT101BR					54
		3~65	Fine, Antischeggia	JT234X - JT318VF					55
		4~60	Base			JT111C			53
		5~60	Rapido			JT144D		JT244D - JT244DDC	53
		5~100	Rapido			JT344D			54
		7~55	Fine	JT101D - JT318VF					55
	Legno da costruzione	<30	Fine	JT101B					54
		3~65	Fine, Antischeggia	JT234X					55
		<100	Rapido			JT344D			54
		<135	Rapido			JT144D			53
	Truciolare	2~15	Base				JT119B0		53
		3~30	Fine	JT101B			JT101A0		54
		3~65	Fine, Antischeggia	JT234X - JT318VF					55
		4~60	Base			JT111C			53
		5~60	Rapido			JT144D		JT244D - JT244DDC	53
	Pannelli laminati Top cucina Tavoli da lavoro	1,5~15	Fine				JT101A0		54
1,5~15		Fine, Lunga durata	JT101BIF					55	
3~30		Fine	JT101B					54	
3~30		Fine, Antischeggia	JT101BR					54	
3~65	Fine, Antischeggia	JT234X					55		
METALLO	Lamiere di metallo	1~3	Base	JT118A		JT218A		56	
		1,5~10	Rapido, Lunga durata	JT123X - JT318VF				55-56	
		2,5~6	Base	JT118B				56	
	Alluminio, non ferrosi	<30	Rapido	JT127D					56
		1,5~10	Rapido	JT123X - JT318VF					55-56
	Tubi	<30	Rapido	JT123X - JT318VF					55-56
Pannelli in acciaio inossidabile	1,5~3	Rapido	JT123X - JT318VF					55-56	
Materiali con struttura "Sandwich"	<120	Rapido, Flessibile	JT718BF					56	
PLASTICA	GRP (Vetroresina)	<30	Rapido	JT127D				56	
	Plastica (PP, PE, PVC, PA, PS)	<30	Fine	JT101D					55
		<30	Rapido	JT123X					56
		7~65	Fine	JT301CD - JT318VF					55
SPECIALE	Cartongesso	5~50	Speciale		JT141HM			57	
		5~80	Speciale		JT341HM			57	
	GRP (Vetroresina)	<80	Speciale		JT341HM			57	
	Pannelli in fibrocemento	5~50	Speciale		JT141HM				57
5~80		Speciale		JT341HM				57	

Lame per segchetti alternativi

JT119B0



Q.TÀ PER CONFEZIONE	L mm	I mm	TS mm	TPI		CODICE Attacco a T
5	76	50	2	12	100	JT119B0-5

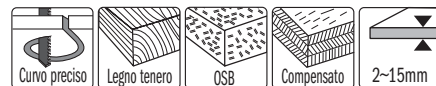

Taglio curvo su legno tenero da 2mm a 15mm, compensato, pannelli in fibra di legno (OSB).

JT111C



Q.TÀ PER CONFEZIONE	L mm	I mm	TS mm	TPI		CODICE Attacco a T
5	100	75	3	8	100	JT111C-5

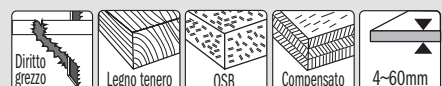

Taglio rapido, dritto e grezzo, su legno tenero da 4mm a 60mm, compensato, pannelli in fibra di legno (OSB).

JT144D



Q.TÀ PER CONFEZIONE	L mm	I mm	TS mm	TPI		CODICE Attacco a T
5	100	75	4	6	100	JT144D-5
25	100	75	4	6	10	JT144D-25
100	100	75	4	6	4	JT144D-100



Taglio rapido, dritto e grezzo, su legno tenero e duro da 5mm a 60mm, compensato, pannelli in fibra di legno (OSB). Taglio a tufo.

JT244D



Q.TÀ PER CONFEZIONE	L mm	I mm	TS mm	TPI		CODICE Attacco a T
5	100	75	4	6	100	JT244D-5

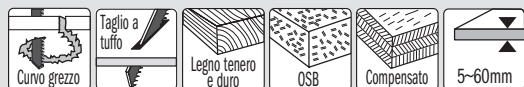

Taglio rapido, curvo e grezzo su legno tenero e duro da 5mm a 60mm, compensato, pannelli in fibra di legno (OSB). Taglio a tufo.

JT244DDC



Q.TÀ PER CONFEZIONE	L mm	I mm	TS mm	TPI		CODICE Attacco a T
5	100	75	4	6	100	JT244DDC-5

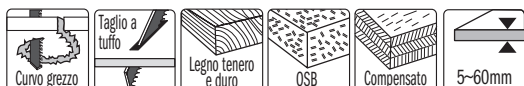

Taglio rapido, curvo e grezzo su legno tenero e duro (5mm a 60mm), compensato, pannelli in fibra di legno (OSB). Taglio a tufo. "DUO" (doppio) per taglio rapido e curvo.

JT344D



Q.TÀ PER CONFEZIONE	L mm	I mm	TS mm	TPI		CODICE Attacco a T
5	132	110	4	6	100	JT344D-5



Taglio rapido, diritto e grezzo, su legno da costruzione, legno tenero e duro da 5mm a 100mm, compensato, pannelli in fibra di legno (OSB).

JT744D



Q.TÀ PER CONFEZIONE	L mm	I mm	TS mm	TPI		CODICE Attacco a T
3	180	155	4	6	20	JT744D-3



Taglio diritto e grezzo su legno tenero, legno da costruzione da 5mm a 135mm, pannelli stratificati.

JT101A0



Q.TÀ PER CONFEZIONE	L mm	I mm	TS mm	TPI		CODICE Attacco a T
5	76	50	1,4	20	100	JT101A0-5

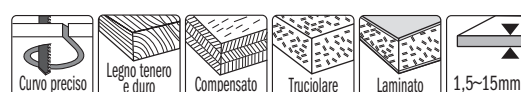

Taglio curvo con ottima finitura su entrambi i lati per legno tenero e duro, compensato, truciolare, bilaminati da 1,5mm a 15mm.

JT101B



Q.TÀ PER CONFEZIONE	L mm	I mm	TS mm	TPI		CODICE Attacco a T
5	100	75	2,5	10	100	JT101B-5
25	100	75	2,5	10	10	JT101B-25

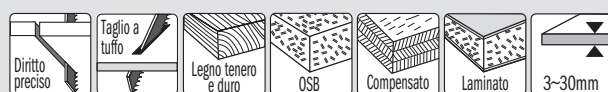

Taglio diritto, ottima finitura, per legno tenero e duro, compensato, OSB e plastica da 3mm a 30mm. Taglio a tuffo.

JT101BR



Q.TÀ PER CONFEZIONE	L mm	I mm	TS mm	TPI		CODICE Attacco a T
5	100	75	2,5	10	100	JT101BR-5
25	100	75	2,5	10	10	JT101BR-25

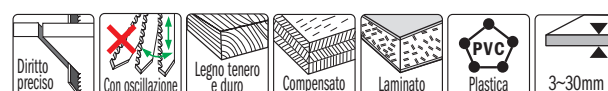

Taglio diritto con ottima finitura sul lato superiore, per legno tenero e duro, compensato, OSB, laminati e plastica da 3 a 30mm. Dente invertito.

JT101D



Q.TÀ PER CONFEZIONE	L mm	I mm	TS mm	TPI		CODICE Attacco a T
5	100	75	4	6	100	JT101D-5

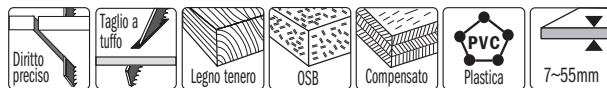

Taglio diritto, ottima finitura sul lato superiore, per legno tenero e duro, compensato, OSB, laminati e plastica da 7mm a 55mm. Taglio a tuffo.

JT301CD



Q.TÀ PER CONFEZIONE	L mm	I mm	TS mm	TPI		CODICE Attacco a T
5	116	90	3	8	100	JT301CD-5

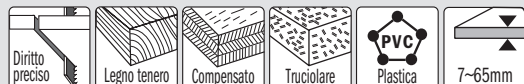

Taglio diritto buona finitura, per legno tenero e duro, compensato, laminati e plastica da 7mm a 65mm.

JT234X



Q.TÀ PER CONFEZIONE	L mm	I mm	TS mm	TPI		CODICE Attacco a T
5	116	90	2-3	8-12	100	JT234X-5

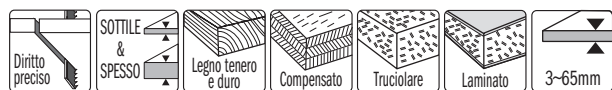

Taglio di super finitura, senza scheggiature, su legno tenero e duro, compensato, OSB e laminati da 3mm a 65mm.

JT101BIF



Q.TÀ PER CONFEZIONE	L mm	I mm	TS mm	TPI		CODICE Attacco a T
5	83	58	1,7	15	100	JT101BIF-5

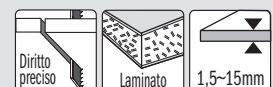

Taglio senza scheggiature speciale per laminati, HPL e multistrato da 1,5mm a 15mm.

JT318VF



Q.TÀ PER CONFEZIONE	L mm	I mm	TS mm	TPI		CODICE Attacco a T
5	132	100	1,7-2,6	10-15	100	JT318VF-5



Taglio dritto su legno con chiodi/metallo, truciolare, laminato (<60mm), lamiere di metallo, profilati di alluminio (3-18mm), plastica/epossidici rinforzati con fibra di vetro.

Lame per seghetti alternativi

JT118A



Q.TÀ PER CONFEZIONE	L mm	I mm	TS mm	TPI		CODICE Attacco a T
5	76	50	1,2	21	100	JT118A-5

Taglio diritto su lamiera sottile, ferrosa e non ferrosa da 1mm a 3mm.

METALLO DENTI FRESATI LINEA DI TAGLIO ONDULATA **GREAT VALUE** **BASIC CUT** **HSS**



JT218A



Q.TÀ PER CONFEZIONE	L mm	I mm	TS mm	TPI		CODICE Attacco a T
5	76	50	1,2	21	100	JT218A-5

Taglio curvo su lamiera, ferrosa e non ferrosa, da 1mm a 3mm.

METALLO DENTI FRESATI LINEA DI TAGLIO ONDULATA **GREAT VALUE** **BASIC CUT** **HSS**



JT118B



Q.TÀ PER CONFEZIONE	L mm	I mm	TS mm	TPI		CODICE Attacco a T
5	76	50	2	12	100	JT118B-5

Taglio diritto su lamiera di medio spessore sottile, ferrosa e non ferrosa da 2,5mm a 6mm.

METALLO DENTI FRESATI LINEA DI TAGLIO ONDULATA **GREAT VALUE** **BASIC CUT** **HSS**



JT123X



Q.TÀ PER CONFEZIONE	L mm	I mm	TS mm	TPI		CODICE Attacco a T
5	100	75	1,2-2,6	10-21	100	JT123X-5

Taglio diritto su lamiera, da sottili a spesse da 1,5mm a 10mm, tubi, profilati in plastica ed alluminio ($\varnothing < 30\text{mm}$), acciaio inox con spessore da 1,5mm a 3mm.

METALLO DENTI FRESATI LINEA DI TAGLIO STRADATA **LONG LIFE** **FAST CUT** **HSS**

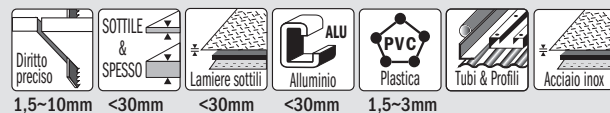

JT127D



Q.TÀ PER CONFEZIONE	L mm	I mm	TS mm	TPI		CODICE Attacco a T
5	100	75	3	8	100	JT127D-5

Taglio speciale per alluminio, sottile e spesso da 3mm a 15mm, tubi profilati ($\varnothing < 30\text{mm}$), incluso plastica, vetroresina e resine epossidiche.

METALLO DENTI FRESATI LINEA DI TAGLIO STRADATA **FAST CUT** **HSS**

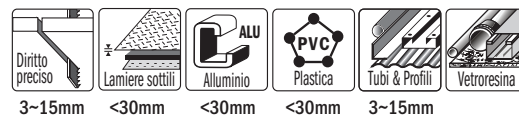

JT718BF



Q.TÀ PER CONFEZIONE	L mm	I mm	TS mm	TPI		CODICE Attacco a T
3	185	160	1,8	14	20	JT718BF-3

Speciale per materiale stratificato e materiali compositi con spessore inferiore a 120mm.

METALLO DENTI FRESATI LINEA DI TAGLIO ONDULATA **LONG LIFE** **BIM 8% Co**

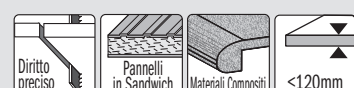

MATERIALI DI QUALITA' PER LA MASSIMA PRODUTTIVITA'

Realizzate seguendo processi produttivi all'avanguardia, utilizzando macchine sofisticate e materie prime di alta qualità, queste lame per seghe a gattuccio sono state progettate per garantire prestazioni eccellenti e durature su tutti i materiali.



La geometria è importante!

DENTI RETTIFICATI
LINEA DI TAGLIO DIRITTA



Per tagli semplici su legno grezzo e da costruzione, compensato e plastica.

DENTI FRESATI
LINEA DI TAGLIO STRADATA



Per tagli rapidi su legno tenero/duro, alluminio, plastica, metalli ferrosi e non ferrosi.

DENTI FRESATI
LINEA DI TAGLIO ONDULATA



Per tagli precisi su metalli sottili e spessi, tubature, profilati aperti e chiusi.

HCS ACCIAIO AL CARBONIO
Per il taglio su legno tenero o plastica.

BIM 8% Co
BIMETALLO CON 8% DI COBALTO
Per prestazioni eccellenti e durature su metalli, legno con chiodi e plastica.

HW METALLO DURO
Adatto per materiali da costruzione come tavole in fibrocemento, mattoni e calcestruzzo poroso.

LA LAMA GIUSTA PER I MIGLIORI RISULTATI!

Guide di riferimento e pittogrammi vi aiuteranno nella scelta della lama più indicata.



Rivestimento protettivo antiaderente
Evita che la lama si surriscaldi, riduce l'accumularsi di resina e protegge dalla corrosione. Ideale per tutti i tipi di legni, compreso legno umido.

/// Legno

/// Legno & Metallo

/// Metallo

/// Speciale

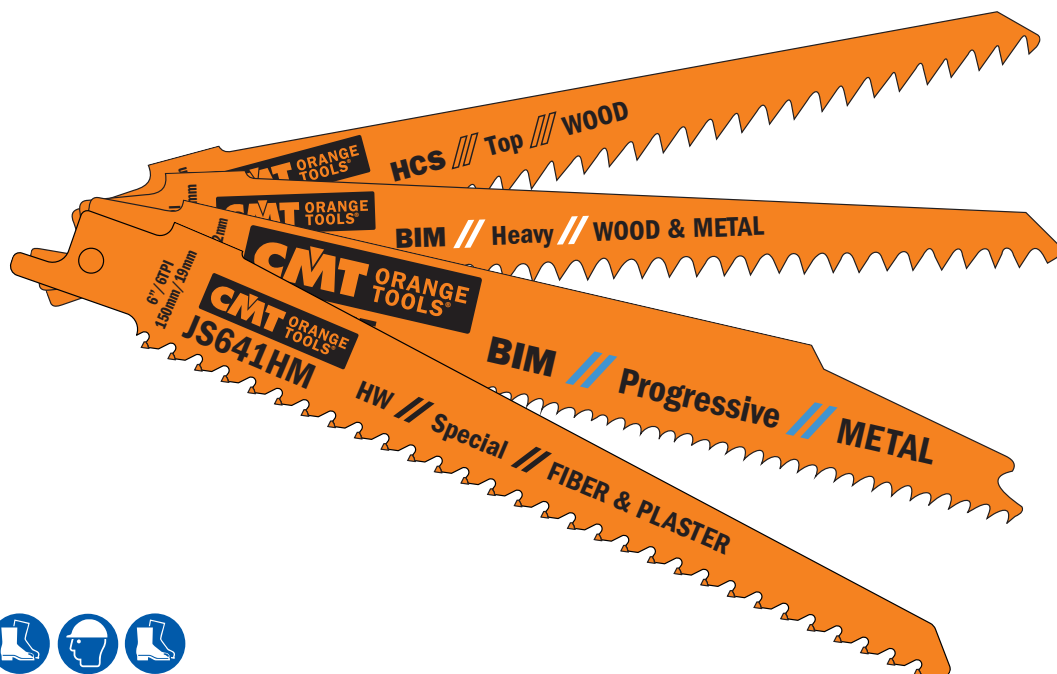

JS032 Set di 32 lame per seghe a gattuccio



7 PZ.	KS644D HCS	LEGNO	TPI 6 4.3mm	Curvo Preciso	Legno grezzo senza chiodi	Intaglio in legno	Tavole		<100mm 4"	FINE CUT
5 PZ.	KS944D HCS	LEGNO	TPI 6 4.3mm	Curvo Preciso	Legno grezzo senza chiodi	Intaglio in legno	Tavole		<175mm 6-7/8"	FINE CUT
5 PZ.	KS611DF BIM	LEGNO & CHIODI	TPI 6 4.3mm	Legno con chiodi	Tavole	Cartongesso	Fibra di vetro		<100mm 4"	LONG LIFE
5 PZ.	KS925VF BIM	METALLO	TPI 10 2.5mm	Dritto Preciso	Lamiere sottili	Tubi & profili		<100mm <3-10mm <1/8"-3/16"	DEBRITATION	LONG LIFE
5 PZ.	KS922BF BIM	METALLO	TPI 14 1.8mm	Dritto Preciso	Lamiere sottili	Tubi & profili		<100mm <3-8mm <1/8"-5/16"		LONG LIFE FAST CUT
5 PZ.	KS922EF BIM	METALLO	TPI 18 1.4mm	Dritto Preciso	Lamiere sottili	Tubi	Tubi & profili		<100mm <1.5-4mm <1/16"-5/32"	LONG LIFE

CMT ha scelto i profili delle 6 Lame per seghe a gattuccio più popolari per questo set di 32 pezzi









Il set include lame per:

- Legno da costruzione, taglio di pareti in legno, truciolare e MDF, compensato, produzione di legname
- Legno con chiodi/metallo, profilati in materiale plastico, vetroresina e resine epossidiche, intelaiature di finestre
- Cartongesso, fibrocemento, resine epossidiche ed Eternit®
- Metallo e lamiera, spessa e sottile
- Alluminio e materiali plastici

Acquistando questo prodotto riesci a soddisfare una grande varietà di esigenze

10 set in espositore da banco
(ordine minimo 10 set)



Serie	Materiale	Spessore Materiale  mm	Linea	L	Dritto preciso 	Dritto grezzo 	Curvo preciso 	Taglio angolato 	Taglio a filo 	Sottile & Spesso 	Demolizione 	Denti per pollice	Pagina	
LEGGNO	Legno grezzo (senza chiodi)	<100	Base			JS617K	JS617K					3	62	
	Potatura di legno verde	<175	Base			JS1111K						3	62	
	Taglio a secco MAX RPM 2500	<190	Top			JS1531L						5	62	
		<250	Base			JS1617K						3	62	
	Legno da costruzione	<100	Top	150	JS644D		JS644D						6	62
	Taglio a secco MAX RPM 2500	<150	Progressiva	200	JS2345X					JS2345X			6-10	63
		<150	Pallet	200	JS725VFR				JS725VFR	JS725VFR	JS725VFR		8-12	63
	Tavole	<60	Top	150	JS644D		JS644D						6	62
	Taglio a secco MAX RPM 2500	<60	Progressiva	200	JS2345X					JS2345X			6-10	63
		<60	Pallet	200	JS725VFR				JS725VFR	JS725VFR			8-12	63
	Taglio di pareti in legno	<100	Top	150	JS644D		JS644D						6	62
	Taglio a secco MAX RPM 2500	<150	Progressiva	200	JS2345X					JS2345X			6-10	63
		<150	Pallet	200	JS725VFR				JS725VFR	JS725VFR	JS725VFR		8-12	63
		<190	Top	240		JS1531L							5	62
LEGGNO & METALLO	Plastica	<100	Top	150	JS644D		JS644D					6	62	
	Refrigerante: acqua MAX RPM 500	<150	Progressiva	200	JS2345X					JS2345X		6-10	63	
	Legno con chiodi o metallo	<100	Flessibile	150	JS922HF								10	63
	Taglio a secco MAX RPM 2500	<100	Flessibile	150	JS922VF								10-14	64
		<100	Forte	150	JS641HM	JS611DF	JS711DF						6	64, 66
		<100	Forte	150		JS610VF		JS610VF				JS610VF	5-8	65
		<150	Progressiva	200		JS3456XF				JS3456XF			6-12	63
		<150	Pallet	200	JS725VFR				JS725VFR	JS725VFR	JS725VFR		8-12	63
		<175	Flessibile	225	JS1122HF					JS1122HF			10	63
		<175	Flessibile	225	JS1122VF					JS1122HF			10-14	63-64
		<175	Forte	225		JS1111DF							6	65
		<175	Forte	225		JS1110VF		JS1110VF				JS1110VF	5-8	65
		<250	Flessibile	300	JS1222VF					JS1222VF			10-14	64
		<250	Forte	300		JS1210VF		JS1210VF				JS1210VF	5-8	65
	<250	Forte	300		JS1411DF							6	65	
Pallet	<100	Flessibile	150	JS922HF	JS641HM							10	63, 66	
Taglio a secco MAX RPM 2500	<150	Pallet	200	JS725VFR				JS725VFR		JS725VFR	JS725VFR	8-12	63	
	<175	Flessibile	225	JS1122HF					JS1122HF			10	63	
Legno, truciolare	<100	Forte	150		JS611DF	JS711DF						6	64	
Taglio a secco MAX RPM 2500	<100	Forte	150		JS610VF		JS610VF				JS610VF	5-8	65	
	<150	Progressiva	200		JS3456XF				JS3456XF			6-12	63	
	<150	Pallet	200	JS725VFR				JS725VFR	JS725VFR	JS725VFR		8-12	63	
	<175	Forte	225		JS1111DF							6	65	
	<175	Forte	225		JS1110VF		JS1110VF				JS1110VF	5-8	65	
	<250	Forte	300		JS1210VF		JS1210VF				JS1210VF	5-8	65	
	<250	Forte	300		JS1411DF							6	65	
Lamiere	3~10	Flessibile	150	JS922VF								10-14	64	
Refrigerante: olio da taglio	3~10	Flessibile	225	JS1122VF					JS1122HF			10-14	63-64	
MAX RPM 500-2000	3~10	Flessibile	300	JS1222VF					JS1222HF			10-14	63-64	
	3~18	Progressiva	200		JS3456XF					JS3456XF		6-12	63	
Tubi, profilati	<100	Flessibile	150	JS922VF								10-14	64	
Refrigerante: olio da taglio	<150	Progressiva	200		JS3456XF					JS3456XF		6-12	63	
MAX RPM 1500	<175	Flessibile	225	JS1122VF					JS1122HF			10-14	63-64	
	<250	Flessibile	300	JS1222VF					JS1222VF			10-14	64	
Plastica, tubi, profilati	<100	Forte	150		JS611DF	JS711DF						6	64	
Refrigerante: acqua	<150	Progressiva	200		JS3456XF					JS3456XF		6-12	63	
MAX RPM 500	<175	Forte	225		JS1111DF							6	65	
	<250	Forte	300		JS1411DF							6	65	
Vetroresina e resine epossidiche	<50	Forte	150		JS611DF	JS711DF						6	64	
Refrigerante: acqua	<60	Forte	300		JS1411DF							6	65	
MAX RPM 500	<60	Forte	150		JS610VF		JS610VF				JS610VF	5-8	65	
	<60	Forte	225		JS1111DF							6	65	
	<60	Forte	225		JS1110VF		JS1110VF				JS1110VF	5-8	65	
	<100	Flessibile	150	JS922VF	JS641HM							10-14	64, 66	
	<150	Progressiva	200		JS3456XF					JS3456XF		6-12	63	
	<175	Flessibile	225	JS1122VF					JS1122HF			10-14	63-64	
	<250	Flessibile	300	JS1222VF					JS1222VF			10-14	64	
	<250	Forte	300		JS1210VF		JS1210VF				JS1210VF	5-8	65	

SUGGERIMENTO: utilizzare un refrigerante può estendere la durata della lama fino al 500%.

Serie	Materiale	Spessore Materiale mm	Linea	L	Dritto preciso 	Dritto grezzo 	Curvo preciso 	Taglio angolato 	Taglio a filo 	Sottile & Spesso 	Demolizione 	Denti per pollice	Pagina	
METALLO	Lamiere forate (spesse e sottili) Refrigerante: olio da taglio MAX RPM 500~2000	0,7~3	Flessibile	150	JS922AF							24	66	
		0,7~3	Flessibile	225	JS1122AF				JS1122AF				24	66
		1~8	Progressiva	150	JS123XF						JS123XF		8~14	66
		1,5~4	Flessibile	150	JS922EF								18	66
		1,5~4	Flessibile	225	JS1122EF					JS1122EF			18	66
		2~10	Forte	150	JS925VF							JS925VF	10~14	67
		2~10	Forte	200	JS1025VF							JS1025VF	10~14	67
		2~10	Forte	225	JS1125VF							JS1125VF	10~14	67
		2~10	Forte	300	JS1125VF							JS1125VF	10~14	67
		3~8	Flessibile	150	JS922BF								14	67
	3~8	Flessibile	225	JS1122BF					JS1122BF			14	67	
	4~12	Forte	150			JS920CF		JS920CF			JS920CF	9	68	
	4~12	Forte	225			JS1120CF		JS1120CF			JS1120CF	9	68	
	Tubi e profilati sottili (aperti e chiusi) Refrigerante: olio da taglio MAX RPM 500~2000	<100	Flessibile	150	JS922AF								24	66
		<100	Flessibile	150	JS922EF								18	66
		<100	Progressiva	150	JS123XF						JS123XF		8~14	66
		<100	Forte	150	JS925VF							JS925VF	10~14	67
		<150	Forte	200	JS1025VF							JS1025VF	10~14	67
		<175	Flessibile	225	JS1122AF					JS1122AF			24	66
		<175	Flessibile	225	JS1122EF					JS1122EF			18	66
<175		Forte	225	JS1125VF							JS1125VF	10~14	67	
<250		Forte	300	JS1225VF							JS1225VF	10~14	67	
Tubi e profilati sottili (aperti e chiusi) Refrigerante: olio da taglio MAX RPM 500~2000		<100	Flessibile	150	JS922BF								14	67
	<100	Progressiva	150	JS123XF						JS123XF		8~14	66	
	<100	Forte	150	JS925VF							JS925VF	10~14	67	
	<100	Forte	150			JS920CF		JS920CF			JS920CF	9	68	
	<150	Forte	200	JS1025VF							JS1025VF	10~14	67	
	<175	Flessibile	225	JS1122BF					JS1122BF			14	67	
	<175	Forte	225	JS1125VF							JS1125VF	10~14	67	
	<175	Forte	225			JS1120CF		JS1120CF			JS1120CF	9	68	
Tubi e profilati (solidi) Refrigerante: olio da taglio MAX RPM 500~2000	<100	Progressiva	150	JS123XF						JS123XF		8~14	66	
	<100	Flessibile	150	JS922BF								14	67	
	<100	Forte	150			JS920CF		JS920CF			JS920CF	9	68	
	<175	Flessibile	225	JS1122BF						JS1122BF		14	67	
	<175	Forte	225			JS1120CF		JS1120CF			JS1120CF	9	68	
SPECIALE	Cartongesso	<100	Forte	150	JS641HM	JS611DF	JS711DF					6	64-66	
	Pannelli in fibrocemento	<215	Speciale	305				JS1243HM					2	68
		<365	Speciale	455				JS2243HM		JS2243HM			2	68
	Calcestruzzo poroso, mattone rosso	<215	Speciale	305				JS1243HM		JS1243HM			2	68
<365		Speciale	455				JS2243HM		JS2243HM			2	68	

SUGGERIMENTO: utilizzare un refrigerante può estendere la durata della lama fino al 500%.

TIPI DI LINEA DELLE LAME

Per scegliere la vostra lama ideale!

- BASE:** Economica.
- FLESSIBILE:** Infrangibile, di lunga durata.
- PROGRESSIVA:** Taglio rapido su metalli sottili e spessi.
- TOP:** Rapida ed efficiente.
- FORTE:** Robusta e precisa.

ATTACCO UNIVERSALE DA 12,7mm (1/2")

Adatto per: AEG, B&D, Bosch, DeWalt, Fein, Flex, Hilti, Makita, Metabo, Milwaukee, Porter Cable, Ridgid, Rothenberger, Ryobi, Skil.



FORMA E SPESSORE DELLE LAME

Le lame per seghe a gattuccio vengono prodotte in diverse forme e di diverso spessore. Forma e spessore vengono adattate in base all'utilizzo e alla flessibilità richiesta. Per gli utilizzi più impegnativi si richiedono lame spesse, mentre per le operazioni più semplici sono sufficienti lame più sottili.

Tre forme principali:



Queste lame sono per applicazioni generali. La larghezza uniforme garantisce buona stabilità durante il taglio ed un controllo eccellente. Questo favorisce un taglio dritto su materiali differenti.



Queste lame vengono utilizzate per tagliare legno e per lavori di demolizione. La punta stretta permette tagli a tuffo e curvi. Questa forma viene raramente utilizzata per il taglio di metalli, perché la punta non dispone della forza necessaria per eseguire efficacemente il taglio.



Queste lame vengono utilizzate specialmente per i tagli curvi. Più è stretta la lama, più il raggio da tagliare sarà ridotto.

Lame per seghe a gattuccio

JS617K



Q.TÀ PER CONFEZIONE	L mm	I mm	H mm	K mm	TS mm	TPI		CODICE
5	150	130	19	1,25	8,5	3	10	JS617K-5



Per il taglio di legno grezzo, senza chiodi (<100mm), per la potatura di legno verde (diametro <100mm). Speciale per taglio curvo e taglio a tufo.

JS1111K



Q.TÀ PER CONFEZIONE	L mm	I mm	H mm	K mm	TS mm	TPI		CODICE
5	225	205	19	1,25	8,5	3	10	JS1111K-5



Per il taglio di legno grezzo, senza chiodi (<175mm), legna da ardere (diametro <175mm).

JS1617K



Q.TÀ PER CONFEZIONE	L mm	I mm	H mm	K mm	TS mm	TPI		CODICE
5	300	280	19	1,25	8,5	3	10	JS1617K-5



Per il taglio di legno grezzo, senza chiodi (<250mm), per la potatura di legno verde (diametro <250mm).

JS644D



Q.TÀ PER CONFEZIONE	L mm	I mm	H mm	K mm	TS mm	TPI		CODICE
5	150	130	19	1,25	4,3	6	10	JS644D-5



Per il taglio di legno da costruzione (<100mm), pareti in legno (<100mm), truciolare, MDF (6-60mm), compensato, plastica (<100mm). Speciale per taglio a tufo.

JS1531L



Q.TÀ PER CONFEZIONE	L mm	I mm	H mm	K mm	TS mm	TPI		CODICE
5	240	220	19	1,50	5	5	10	JS1531L-5



Per il taglio di legno grezzo, senza chiodi (<190mm), per la potatura di legno verde (diametro <190mm), per il taglio di legna da ardere (diametro <190mm).

JS2345X



Q.TÀ PER CONFEZIONE	L mm	I mm	H mm	K mm	TS mm	TPI		CODICE
5	200	180	19	1,25	2,4-4	6-10	10	Attacco Universale JS2345X-5

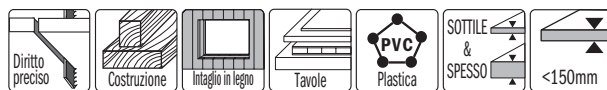

Per il taglio di legno da costruzione (<150mm), truciolare, MDF (6-60mm), compensato, plastica e pareti di legno (<150mm). Taglio preciso, senza sforzo.

JS922HF



Q.TÀ PER CONFEZIONE	L mm	I mm	H mm	K mm	TS mm	TPI		CODICE
5	150	130	19	0,90	2,5	10	10	Attacco Universale JS922HF-5



Per la riparazione di pallet, per il taglio di legno con chiodi o metallo (<100mm), lamiere metalliche, tubi e profilati di alluminio (3-12mm).

JS1122HF

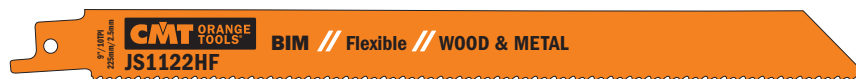

Q.TÀ PER CONFEZIONE	L mm	I mm	H mm	K mm	TS mm	TPI		CODICE
5	225	205	19	0,90	2,5	10	10	JS1122HF-5
20	225	205	19	0,90	2,5	10	5	JS1122HF-20



Per la riparazione di pallet, per il taglio di legno con chiodi o metallo (<175mm), lamiere metalliche, tubi e profilati di alluminio (3-12mm). Taglio a filo, flessibile.

JS3456XF



Q.TÀ PER CONFEZIONE	L mm	I mm	H mm	K mm	TS mm	TPI		CODICE
5	200	180	19	1,25	2,1-4,3	6-12	10	JS3456XF-5
20	200	180	19	1,25	2,1-4,3	6-12	5	JS3456XF-20



Per il taglio di legno con chiodi o metallo (<150mm), lamiere metalliche, tubi e profilati di alluminio (3-18mm), vetroresina e resine epossidiche (<150mm).

JS725VFR



Q.TÀ PER CONFEZIONE	L mm	I mm	H mm	K mm	TS mm	TPI		CODICE
5	200	180	19	1,27	2,1-3,2	8-12	10	JS725VFR-5
20	200	180	19	1,27	2,1-3,2	8-12	5	JS725VFR-20



Lama speciale per la riparazione di pallet. 150mm di profondità di taglio. La lama è ottimizzata per ridurre le vibrazioni.

JS922VF



LEGNO&METALLO DENTI FRESATI LINEA DI TAGLIO STRADATA **EASY CUT** **LONG LIFE** **BIM 8% Co**

Q.TÀ PER CONFEZIONE	L mm	I mm	H mm	K mm	TS mm	TPI		CODICE
5	150	130	19	0,90	1,8-2,6	10-14	10	JS922VF-5

Per il taglio di legno con chiodi o metallo (<100mm), lamiere metalliche, tubi e profilati di alluminio (3-10mm), vetroresina e resine epossidiche (<100mm).

JS1122VF

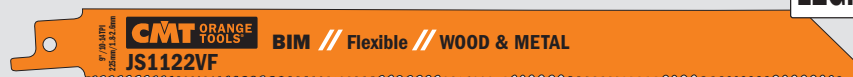

LEGNO&METALLO DENTI FRESATI LINEA DI TAGLIO STRADATA **EASY CUT** **LONG LIFE** **BIM 8% Co**

Q.TÀ PER CONFEZIONE	L mm	I mm	H mm	K mm	TS mm	TPI		CODICE
5	225	205	19	0,90	1,8-2,6	10-14	10	JS1122VF-5

Per il taglio di legno con chiodi o metallo (<175mm), lamiere metalliche, tubi e profilati di alluminio (3-10mm), vetroresina e resine epossidiche (<175mm). Taglio a filo, flessibile.

JS1222VF



LEGNO&METALLO DENTI FRESATI LINEA DI TAGLIO STRADATA **EASY CUT** **LONG LIFE** **BIM 8% Co**

Q.TÀ PER CONFEZIONE	L mm	I mm	H mm	K mm	TS mm	TPI		CODICE
5	300	280	19	0,90	1,8-2,6	10-14	10	JS1222VF-5

Per il taglio di legno con chiodi o metallo (<250mm), lamiere metalliche, tubi e profilati di alluminio (3-10mm), vetroresina e resine epossidiche (<250mm). Taglio a filo, flessibile.

JS611DF



LEGNO&METALLO DENTI FRESATI LINEA DI TAGLIO STRADATA **EASY CUT** **LONG LIFE** **BIM 8% Co**

Q.TÀ PER CONFEZIONE	L mm	I mm	H mm	K mm	TS mm	TPI		CODICE
5	150	130	19	1,25	4,3	6	10	JS611DF-5

Per il taglio di legno con chiodi o metallo (<100mm), profilati in materiale plastico (<100mm), vetroresina e resine epossidiche (<50mm), intelaiature di finestre in legno o metallo. Speciale per taglio a tuffo.

JS711DF



LEGNO&METALLO DENTI FRESATI LINEA DI TAGLIO STRADATA **EASY CUT** **LONG LIFE** **BIM 8% Co**

Q.TÀ PER CONFEZIONE	L mm	I mm	H mm	K mm	TS mm	TPI		CODICE
5	150	130	12	1,25	4,3	6	10	JS711DF-5

Per il taglio di legno con chiodi o metallo (<100mm), vetroresina e resine epossidiche (<50mm). Speciale per taglio curvo.

JS1111DF



LEGNO&METALLO DENTI FRESATI LINEA DI TAGLIO STRADATA **EASY CUT** **LONG LIFE** **BIM 8% Co**

Q.TÀ PER CONFEZIONE	L mm	I mm	H mm	K mm	TS mm	TPI		CODICE
5	225	205	19	1,25	4,3	6	10	JS1111DF-5
20	225	205	19	1,25	4,3	6	5	JS1111DF-20

Per il taglio di legno con chiodi o metallo, truciolare (<175mm), profilati in materiale plastico (diametro <175mm), vetroresina e resine epossidiche (<50mm).

JS1411DF



LEGNO&METALLO DENTI FRESATI LINEA DI TAGLIO STRADATA **EASY CUT** **LONG LIFE** **BIM 8% Co**

Q.TÀ PER CONFEZIONE	L mm	I mm	H mm	K mm	TS mm	TPI		CODICE
5	300	280	19	1,25	4,3	6	10	JS1411DF-5

Per il taglio di legno con chiodi o metallo, truciolare (<250mm), vetroresina e resine epossidiche (<60mm).

JS610VF



LEGNO&METALLO DENTI FRESATI LINEA DI TAGLIO STRADATA **DEMOLITION** **XTREME CUT** **BIM 8% Co**

Q.TÀ PER CONFEZIONE	L mm	I mm	H mm	K mm	TS mm	TPI		CODICE
5	150	130	22	1,60	3,2-5	5-8	10	JS610VF-5

Per il taglio di legno con chiodi o metallo, truciolare (<100mm), vetroresina e resine epossidiche (<100mm), tagli in pareti in legno o metallo (<100mm). Per lavori di recupero e demolizione.

JS1110VF

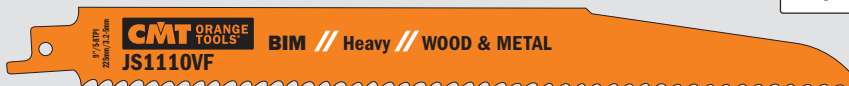

LEGNO&METALLO DENTI FRESATI LINEA DI TAGLIO STRADATA **DEMOLITION** **XTREME CUT** **BIM 8% Co**

Q.TÀ PER CONFEZIONE	L mm	I mm	H mm	K mm	TS mm	TPI		CODICE
5	225	205	22	1,60	3,2-5	5-8	10	JS1110VF-5
20	225	205	22	1,60	3,2-5	5-8	5	JS1110VF-20

Per il taglio di legno con chiodi o metallo, truciolare (<175mm), vetroresina e resine epossidiche (<175mm), tagli in pareti in legno o metallo (<175mm). Per lavori di recupero e demolizione.

JS1210VF



LEGNO&METALLO DENTI FRESATI LINEA DI TAGLIO STRADATA **DEMOLITION** **XTREME CUT** **BIM 8% Co**

Q.TÀ PER CONFEZIONE	L mm	I mm	H mm	K mm	TS mm	TPI		CODICE
5	300	280	22	1,60	3,2-5	5-8	10	JS1210VF-5

Per il taglio di legno con chiodi o metallo, truciolare (<250mm), vetroresina e resine epossidiche (<250mm), tagli in pareti in legno o metallo (<250mm). Per lavori di recupero e demolizione.

Lame per seghe a gattuccio

JS641HM



Q.TÀ PER CONFEZIONE	L mm	I mm	H mm	K mm	TS mm	TPI		CODICE
2	150	130	19	1,25	4,3	6	25	JS641HM-2

Per taglio su cemento poroso, mattone rosso, fibrocemento, cartongesso, plastica rinforzata con fibre di vetro (<100mm), legno e chiodi, Eternit®, MDF.



JS922AF



Q.TÀ PER CONFEZIONE	L mm	I mm	H mm	K mm	TS mm	TPI		CODICE
5	150	130	19	0,90	1	24	10	JS922AF-5

Per il taglio di lamiere sottili (0,7-3mm), tubi e profilati sottili (diametro <100mm). Taglio preciso, senza sforzo.



JS1122AF



Q.TÀ PER CONFEZIONE	L mm	I mm	H mm	K mm	TS mm	TPI		CODICE
5	225	205	19	0,90	1	24	10	JS1122AF-5

Per il taglio di lamiere sottili (0,7-3mm), tubi e profilati sottili (diametro <175mm). Taglio preciso, senza sforzo. Taglio a filo, flessibile.

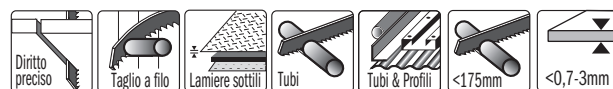

JS922EF



Q.TÀ PER CONFEZIONE	L mm	I mm	H mm	K mm	TS mm	TPI		CODICE
5	150	130	19	0,90	1,4	18	10	JS922EF-5
20	150	130	19	0,90	1,4	18	5	JS922EF-20

Per il taglio di lamiere sottili (1,5-4mm), tubi e profilati (diametro <100mm).



JS1122EF



Q.TÀ PER CONFEZIONE	L mm	I mm	H mm	K mm	TS mm	TPI		CODICE
5	225	205	19	0,90	1,4	18	10	JS1122EF-5
20	225	205	19	0,90	1,4	18	5	JS1122EF-20

Per il taglio di lamiere sottili (1,5-4mm), tubi e profilati massicci (diametro <175mm). Taglio a filo, flessibile.

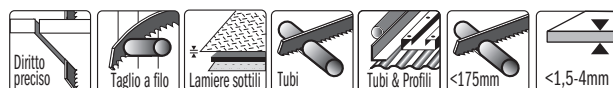

JS123XF

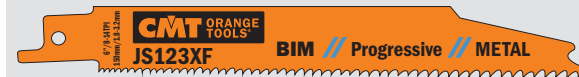

Q.TÀ PER CONFEZIONE	L mm	I mm	H mm	K mm	TS mm	TPI		CODICE
5	150	130	19	0,90	1,8-3,2	8-14	10	JS123XF-5

Per il taglio di lamiere sottili (1-8mm), tubi e profilati (diametro <100mm).



JS922BF



Q.TÀ PER CONFEZIONE	L mm	I mm	H mm	K mm	TS mm	TPI		CODICE
5	150	130	19	0,90	1,8	14	10	Attacco Universale JS922BF-5
20	150	130	19	0,90	1,8	14	5	JS922BF-20

METALLO DENTI FRESATI LINEA DI TAGLIO ONDULATA **LONG LIFE** **FAST CUT** **BIM 8% Co**

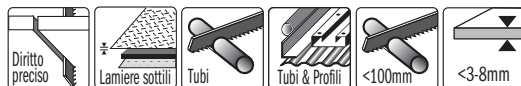

Per il taglio di lamiere sottili (3-8mm), tubi e profilati sottili (diametro <100mm). Taglio preciso, senza sforzo.

JS1122BF

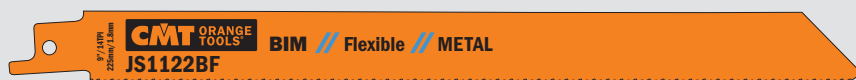

Q.TÀ PER CONFEZIONE	L mm	I mm	H mm	K mm	TS mm	TPI		CODICE
5	225	205	19	0,90	1,8	14	10	Attacco Universale JS1122BF-5
20	225	205	19	0,90	1,8	14	5	JS1122BF-20

METALLO DENTI FRESATI LINEA DI TAGLIO ONDULATA **LONG LIFE** **FAST CUT** **BIM 8% Co**



Per il taglio di lamiere sottili (3-8mm), tubi e profilati sottili (diametro <175mm). Taglio preciso, senza sforzo. Taglio a filo, flessibile.

JS925VF



Q.TÀ PER CONFEZIONE	L mm	I mm	H mm	K mm	TS mm	TPI		CODICE
5	150	130	19	1,25	1,8-2,6	10-14	10	Attacco Universale JS925VF-5

METALLO DENTI FRESATI LINEA DI TAGLIO STRADATA **DEMOLITION** **EASY CUT** **LONG LIFE** **BIM 8% Co**



Per il taglio di lamiere medie e spesse (2-10mm), tubi e profilati a pareti sottili e spessi (<100mm). Ideale per lavori di demolizione su metallo. Taglio preciso, senza sforzo.

JS1025VF

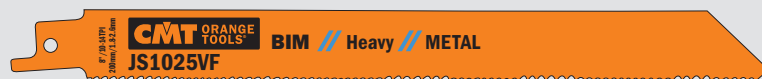

Q.TÀ PER CONFEZIONE	L mm	I mm	H mm	K mm	TS mm	TPI		CODICE
5	200	180	19	1,25	1,8-2,6	10-14	10	Attacco Universale JS1025VF-5

METALLO DENTI FRESATI LINEA DI TAGLIO STRADATA **DEMOLITION** **EASY CUT** **LONG LIFE** **BIM 8% Co**



Per il taglio di lamiere medie e spesse (2-10mm), tubi e profilati a pareti sottili e spessi (<150mm). Ideale per lavori di demolizione su metallo. Taglio preciso, senza sforzo.

JS1125VF



Q.TÀ PER CONFEZIONE	L mm	I mm	H mm	K mm	TS mm	TPI		CODICE
5	225	205	19	1,25	1,8-2,6	10-14	10	Attacco Universale JS1125VF-5

METALLO DENTI FRESATI LINEA DI TAGLIO STRADATA **DEMOLITION** **EASY CUT** **LONG LIFE** **BIM 8% Co**



Per il taglio di lamiere medie e spesse (2-10mm), tubi e profilati a pareti sottili e spessi (<175mm). Ideale per lavori di demolizione su metallo. Taglio preciso, senza sforzo.

JS1225VF



Q.TÀ PER CONFEZIONE	L mm	I mm	H mm	K mm	TS mm	TPI		CODICE
5	300	280	19	1,25	1,8-2,6	10-14	10	Attacco Universale JS1225VF-5

METALLO DENTI FRESATI LINEA DI TAGLIO STRADATA **DEMOLITION** **EASY CUT** **LONG LIFE** **BIM 8% Co**



Per il taglio di lamiere medie e spesse (2-10mm), tubi e profilati a pareti sottili e spessi (<250mm). Ideale per lavori di demolizione su metallo. Taglio pulito, senza sforzo.

JS920CF



Q.TÀ PER CONFEZIONE	L mm	I mm	H mm	K mm	TS mm	TPI		CODICE
5	150	130	22	1,60	2,9	9	10	JS920CF-5



Per il taglio di lamiere spesse (4-12mm), tubi e profilati spessi (<100mm). Ideale per tagliatubi, per lavori di recupero e demolizioni. Taglio potente e grezzo.

JS1120CF



Q.TÀ PER CONFEZIONE	L mm	I mm	H mm	K mm	TS mm	TPI		CODICE
5	225	205	22	1,60	2,9	9	10	JS1120CF-5
20	225	205	22	1,60	2,9	9	5	JS1120CF-20



Per il taglio di lamiere spesse (4-12mm), tubi e profilati spessi (<175mm). Ideale per tagliatubi, per lavori di recupero e demolizioni. Taglio potente e grezzo.

JS1243HM

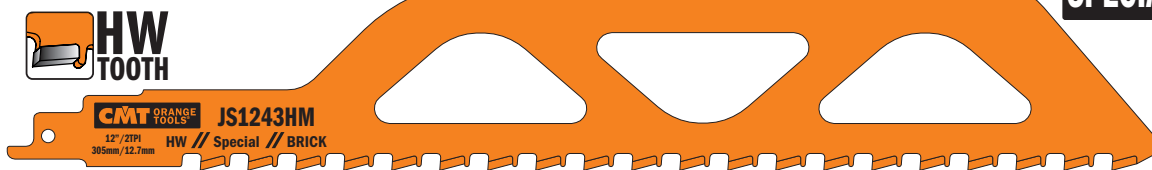

Q.TÀ PER CONFEZIONE	L mm	I mm	H mm	K mm	TS mm	TPI		CODICE
1	305	250	50	1,50	12,7	2	25	JS1243HM

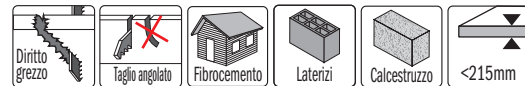

Per il taglio di mattoni di medie dimensioni fino a 215mm di spessore.

JS2243HM



Q.TÀ PER CONFEZIONE	L mm	I mm	H mm	K mm	TS mm	TPI		CODICE
1	455	400	50	1,50	12,7	2	25	JS2243HM

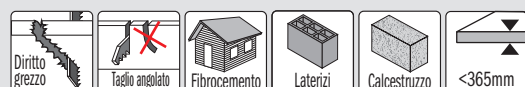

Per il taglio di mattoni di grandi dimensioni fino a 365mm di spessore.



ACCESSORI MULTIFUNZIONE

PRODOTTI PAGINA

Attacchi Starlock/StarlockPlus/StarlockMax

Lame segmentate	73
Lame taglio dal pieno per legno	74~76
Lame taglio dal pieno per legno e chiodi	76-77
Lame per legno e metallo	78
Lame per metallo	78
Lame per muratura	79-80
Raschietto per muratura	80
Raschietto per tutti i materiali	81
Lame per materiali speciali	82
Set di utensili per macchine multifunzione	82
Feltro lucidante	83
Carta abrasiva perforata	83



Attacchi Universale, Supercut/Vecturo

Lame taglio dal pieno e rifilatura per legno	85-86
Lame segmentate per legno	87
Lame taglio dal pieno e rifilatura per legno e metallo	87~89
Lame segmentate per legno e metallo	89
Raschietto rigido per tutti i materiali	90
Lame segmentata per muratura	90~92
Raschietto per muratura	91-92
Lame per malta, materiali cementizi e muratura	92
Feltro lucidante	93
Carta abrasiva per legno	93
Set di utensili per macchine multifunzione	93-94

CMT11

Utensile Multifunzione Oscillante



355



PER UN RISULTATO OTTIMALE

HCS

ACCIAIO AL CARBONIO
per il taglio di legno
e plastica.

BIM
8% Co

**BI-METALLO CON
8% DI COBALTO**
per il taglio di metallo,
legno con presenza di chiodi
e plastica.

BIM
TiN

**BI-METALLO CON
8% DI COBALTO E
RIVESTIMENTO IN TITANIO**
per il taglio di metallo, legno
con presenza di chiodi e
plastica. Prestazioni estreme
e vita dell'utensile fino
al 30% in più.

HW

CON TAGLIANTE IN METALLO DURO
per il taglio di legno, viti
e chiodi, pannelli in fibrocemento,
cartongesso, plastica, lamiera di
metallo, rame, alluminio e acciaio
inossidabile. Raddoppia la vita del
vostro utensile.

CARBIDE
GRIT

**CON RIVESTIMENTO IN GRANA
DI METALLO DURO**
per la fresatura di giunti e scanalature,
piccoli intagli, incavature su differenti
materiali, piastrelle, cartongesso, cemento
poroso, materiali edili, vetroresina ed
epossidici.

GRIT

GRANA DIAMANTATA
per la fresatura di giunti e scanalature,
piccoli intagli, incavature su differenti
materiali, piastrelle, cartongesso, cemento
poroso, materiali edili, vetroresina ed
epossidici, per una durata ed una qualità
estrema.

TAGLIO



TAGLIO & RASCHIATURA



MOLATURA & INTAGLI



MULTI-MATERIALI



LEVIGATURA & LUCIDATURA



APPLICAZIONI

- LEVIGARE
- SEGARE
- APRIRE GIUNTI
- TAGLIARE PLASTICA
- RIMUOVERE PAVIMENTAZIONE
- EFFETTUARE TAGLI A IMMERSIONE
- SEGARE LEGNO
- SEGARE LAMINATO/PARQUET
- TAGLIARE TUBI
- TAGLIARE CHIODI

IL GIUSTO ACCESSORIO PER IL MIGLIOR RISULTATO!

Tabella di riferimento rapido con pittogrammi per scegliere l'utensile più adatto a seconda dell'applicazione desiderata.

LEGNO

**LEGNO&CHIODI
LEGNO&METALLO**

METALLO

MULTI-MATERIALI

MURATURA



STARLOCK: L'INNOVATIVO SISTEMA PER STRUMENTI MULTIFUNZIONE OSCILLANTI

Il nuovo sistema **Starlock** permette di cambiare accessori in modo affidabile in meno di tre secondi! Garantisce inoltre un attacco sicuro e di conseguenza la massima trasmissione di potenza dello strumento. Il risultato? Una performance superiore fino al 35% a seconda dell'accessorio, precisione visibilmente migliorata e rumore ridotto. Per proteggere lo strumento stesso da sovraccarico e danni, il sistema è diviso in 3 classi: **Starlock**, **StarlockPlus** e **StarlockMax**.

Il potenziale performante di ogni strumento multifunzione può essere sfruttato al massimo solo con i giusti accessori.

L'ottima qualità e la durata della vita dei nostri accessori, assieme a risultati eccellenti, garantiscono il miglior rapporto qualità/prezzo.

CON QUALI UTENSILI SONO COMPATIBILI LE LAME?	STARLOCK	STARLOCK PLUS	STARLOCK MAX
	SL	SLP	SLM
AEG	●		
Bosch	●	●	●
CMT	●		
Craftsman	●	●	
Dewalt	●		
Dremel	●		
Einhell	●		
Fein Multi Talent/Multi Master	●	●	
Fein Supercut Automotive/Construction	●	●	●
Festool Vecturo	●	●	●
Hitachi	●		
Makita	●	●	
Metabo	●		
Milwaukee	●	●	
Ridgid	●		
Rockwell	●	●	
Ryoby	●	●	
Skil	●	●	
Worx	●		

Alcuni modelli potrebbero richiedere un adattatore

OMF113 STARLOCK

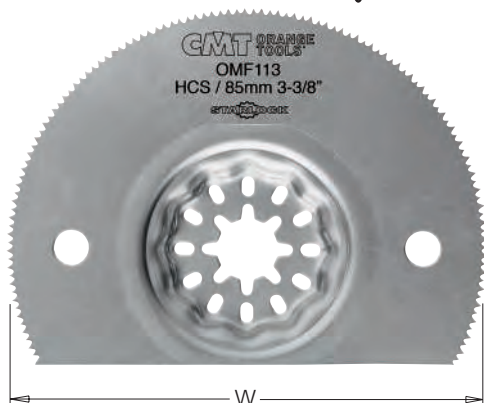

85mm Lama segmentata per materiali morbidi

CARATTERISTICHE: HCS con denti temprati.

MATERIALE: per l'utilizzo su ogni tipo di materiale morbido.

APPLICAZIONE: ideale per lavorare in corrispondenza di angoli e bordi.

MULTI-MATERIALI HCS



Q.TÀ Per confezione	W mm	K mm	TS mm	TPI		CODICE Starlock
1 in blister	85	0,8	1,5	17	1	OMF113-X1
5 in blister	85	0,8	1,5	17	1	OMF113-X5

OMF106 STARLOCK

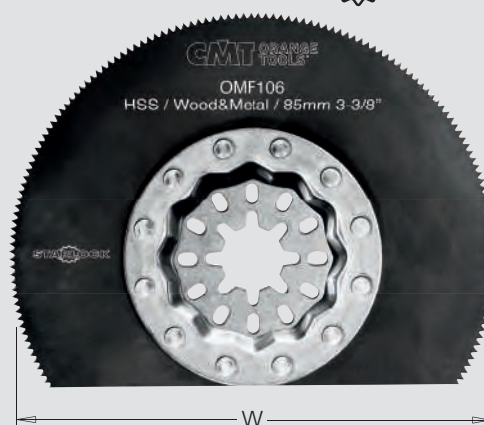

85mm Lama da taglio per legno e metallo

CARATTERISTICHE: indicato per taglio su plastica, vetroresina, legno, parquet, mastice e materiali non ferrosi e per lamiere con spessore massimo di 2mm, oltre che a ottone, bronzo e materiali fibroreforzati CFRP.

MATERIALE: raspa abrasiva per piastrelle, cartongesso, cemento poroso, materiali edili, legno, tappezzeria.

APPLICAZIONE: ampia gamma di applicazioni. Ideale per la lavorazione in corrispondenza di angoli e bordi e per tagli di finitura.

LEGNO&METALLO HSS



Q.TÀ Per confezione	W mm	K mm	TS mm	TPI		CODICE Starlock
1 in blister	85	0,5	1,34	19	1	OMF106-X1
5 in blister	85	0,5	1,34	19	1	OMF106-X5

OMF174 STARLOCK



85mm Lama da taglio per legno e metallo. Lunga durata

CARATTERISTICHE: dentatura Bimetal con 8% di Cobalto per lunga durata.

MATERIALE: per lamiere con spessore massimo di 2mm, plastica, vetroresina, legno, mastice e materiali non ferrosi, ottone, bronzo e materiali fibroreforzati CFRP.

APPLICAZIONE: ottimo rapporto qualità-prezzo grazie alla sua forma circolare.

LEGNO&METALLO BIM 8% Co



Q.TÀ Per confezione	W mm	K mm	TS mm	TPI		CODICE Starlock
1 in blister	85	0,7	1,27	20	1	OMF174-X1
5 in blister	85	0,7	1,27	20	1	OMF174-X5

OMF133 STARLOCK



35mm Lama taglio dal pieno per legno

CARATTERISTICHE: HCS con denti temprati a dentatura stretta. Forma leggermente ristretta al centro per un'ottima asportazione del truciolo.

MATERIALE: per legno, cartongesso, plastica.

APPLICAZIONE: ampia gamma di applicazioni, ottima qualità e velocità di taglio.



Q.TÀ Per confezione	W mm	I mm	TS mm	TPI		CODICE Starlock
1 in blister	35	50	1,4	18	1	OMF133-X1
5 in blister	35	50	1,4	18	1	OMF133-X5
50 in masterpack	35	50	1,4	18	1	OMF133-X50

OMF126 STARLOCK



35mm Lama taglio di precisione a dentatura doppia "Giapponese" per legno

CARATTERISTICHE: HCS con dentatura "Giapponese" a doppia fila e temprata.

MATERIALE: lama per legno, cartongesso, materiali in plastica tenera.

APPLICAZIONE: ottima qualità, velocità di taglio e massima precisione.



Q.TÀ Per confezione	W mm	I mm	TS mm	TPI		CODICE Starlock
1 in blister	35	50	1,75	14	1	OMF126-X1
5 in blister	35	50	1,75	14	1	OMF126-X5
50 in masterpack	35	50	1,75	14	1	OMF126-X50

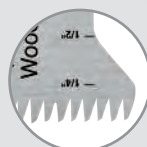

Dentatura "Giapponese"

OMF233 STARLOCK



45mm Lama taglio di precisione a dentatura doppia "Giapponese" per legno

CARATTERISTICHE: HCS con dentatura "Giapponese" a doppia fila e temprata.

MATERIALE: lama per legno, cartongesso, materiali in plastica tenera.

APPLICAZIONE: avanzamento rapido e massima precisione. Larghezza media per numerose applicazioni d'impiego.



Q.TÀ Per confezione	W mm	I mm	TS mm	TPI		CODICE Starlock
1 in blister	45	50	1,75	14	1	OMF233-X1
5 in blister	45	50	1,75	14	1	OMF233-X5
50 in masterpack	45	50	1,75	14	1	OMF233-X50

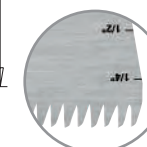

Dentatura "Giapponese"

OMF230 STARLOCK

new



65mm Lama di taglio di precisione per legno

CARATTERISTICHE: HCS con "dentatura rinforzata giapponese"

MATERIALE: per legno con spessore massimo di 50mm, cartongesso, plastica morbida

APPLICAZIONE: ottima qualità, velocità di taglio e massima precisione. Larghezza media per un'ampia gamma di applicazioni.

LEGNO DENTI RETTIFICATI LINEA DI TAGLIO STRADATA **HCS**

Legno tenero e duro Tamburato Truciolare PVC Plastica Cartongesso

FAST CUT

Q.TÀ Per confezione	W mm	I mm	TS mm	TPI		CODICE Starlock
1 in blister	65	50	1,75	14	1	OMF230-X1
5 in blister	65	50	1,75	14	1	OMF230-X5
50 in masterpack	65	50	1,75	14	1	OMF230-X50



Dentatura "Giapponese"

OMF205 STARLOCK



35mm Lama taglio di precisione a dentatura doppia "Giapponese" per legno. Lunga durata

CARATTERISTICHE: Bimetal 8% Cobalto con dentatura "Giapponese" a doppia fila. Lunga durata.

MATERIALE: lama per legno con spessore massimo 50mm, cartongesso, materiali in plastica tenera.

APPLICAZIONE: ampia gamma di applicazioni. Forma ristretta al centro per avanzamento rapido.

LEGNO DENTI RETTIFICATI LINEA DI TAGLIO STRADATA **BIM 8% Co**

Legno tenero e duro Tamburato Truciolare PVC Plastica Cartongesso

LONG LIFE FAST CUT

Q.TÀ Per confezione	W mm	I mm	TS mm	TPI		CODICE Starlock
1 in blister	35	50	1,75	14	1	OMF205-X1
5 in blister	35	50	1,75	14	1	OMF205-X5
50 in masterpack	35	50	1,75	14	1	OMF205-X50



Dentatura "Giapponese"
minore altezza del dente per una durata maggiore

OMF232 STARLOCK

new



45mm Lama taglio di precisione a dentatura doppia "Giapponese" per legno. Lunga durata

CARATTERISTICHE: Bimetal 8% Cobalto con dentatura "Giapponese" a doppia fila. Lunga durata.

MATERIALE: lama per legno con spessore massimo 50mm, cartongesso, materiali sintetici morbidi.

APPLICAZIONE: ampia gamma di applicazioni. Forma ristretta al centro per avanzamento rapido.

LEGNO DENTI RETTIFICATI LINEA DI TAGLIO STRADATA **BIM 8% Co**

Legno tenero e duro Tamburato Truciolare PVC Plastica Cartongesso

LONG LIFE FAST CUT

Q.TÀ Per confezione	W mm	I mm	TS mm	TPI		CODICE Starlock
1 in blister	45	50	1,75	14	1	OMF232-X1
5 in blister	45	50	1,75	14	1	OMF232-X5
50 in masterpack	45	50	1,75	14	1	OMF232-X50



Dentatura "Giapponese"
minore altezza del dente per una durata maggiore

OMF229 STARLOCK



65mm Lama taglio di precisione a dentatura doppia "Giapponese" per legno. Lunga durata

CARATTERISTICHE: Bimetal 8% Cobalto con dentatura "Giapponese" a doppia fila. Lunga durata.

MATERIALE: per legno con spessore massimo di 50mm, cartongesso, plastica morbida.

APPLICAZIONE: ampia gamma di applicazioni. Larghezza media per un'ampia gamma di applicazioni.



Q.TÀ Per confezione	W mm	I mm	TS mm	TPI		CODICE Starlock
1 in blister	65	50	1,75	14	1	OMF229-X1
5 in blister	65	50	1,75	14	1	OMF229-X5
50 in masterpack	65	50	1,75	14	1	OMF229-X50



Dentatura "Giapponese"
minore altezza del dente
per una durata maggiore

OMF184 STARLOCK



10mm Lama taglio dal pieno per legno e chiodi. Lunga durata

CARATTERISTICHE: dentatura Bimetal con 8% di Cobalto. Lunga durata.

MATERIALE: lama per legno e chiodi fino a 5mm di diametro, cemento poroso, cartongesso, plastica.

APPLICAZIONE: estremamente robusta, forma corta e molto stretta, ideale per scanalature di piccole dimensioni.

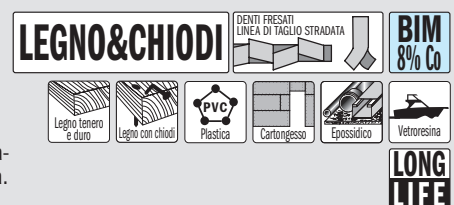

Q.TÀ Per confezione	W mm	I mm	TS mm	TPI		CODICE Starlock
1 in blister	10	30	1,4	18	1	OMF184-X1
5 in blister	10	30	1,4	18	1	OMF184-X5
50 in masterpack	10	30	1,4	18	1	OMF184-X50

OMF183 STARLOCK



20mm Lama taglio dal pieno per legno e chiodi. Lunga durata

CARATTERISTICHE: dentatura Bimetal con 8% di Cobalto. Lunga durata.

MATERIALE: lama per legno e chiodi fino a 5mm di diametro, cemento poroso, cartongesso, plastica.

APPLICAZIONE: estremamente robusta, forma corta e molto stretta, ideale per scanalature di piccole dimensioni.

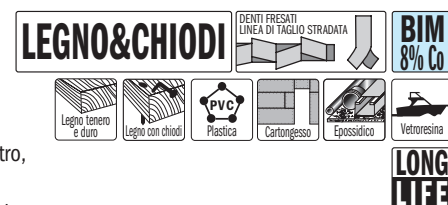

Q.TÀ Per confezione	W mm	I mm	TS mm	TPI		CODICE Starlock
1 in blister	20	34	1,4	18	1	OMF183-X1
5 in blister	20	34	1,4	18	1	OMF183-X5
50 in masterpack	20	34	1,4	18	1	OMF183-X50

OMF160 STARLOCK



35mm Lama taglio dal pieno per legno e chiodi. Lunga durata

CARATTERISTICHE: dentatura Bimetal con 8% di Cobalto. Lunga durata.

MATERIALE: lama per legno e chiodi fino a 5mm di diametro, cemento poroso, cartongesso, plastica.

APPLICAZIONE: ampia gamma di applicazioni. Forma ristretta al centro per avanzamento rapido e buona asportazione del truciolo.

LEGNO&CHIODI DENTI PRESATI LINEA DI TAGLIO STRADATA BIM 8% Co

Legno tenero e duro, Legno con chiodi, Plastica, Cartongesso, Epossidico, Vetoresina

LONG LIFE

Q.TÀ Per confezione	W mm	I mm	TS mm	TPI		CODICE Starlock
1 in blister	35	50	1,4	18	1	OMF160-X1
5 in blister	35	50	1,4	18	1	OMF160-X5
50 in masterpack	35	50	1,4	18	1	OMF160-X50



Guarda il video
YouTube

OMF221 STARLOCK



50mm Lama taglio dal pieno per legno e chiodi. Lunga durata

CARATTERISTICHE: dentatura Bimetal con 8% di Cobalto. Lunga durata.

MATERIALE: lama per legno e chiodi fino a 5mm di diametro, cemento poroso, cartongesso, plastica.

APPLICAZIONE: ampia gamma di applicazioni. Forma ristretta al centro per avanzamento rapido.

LEGNO&CHIODI DENTI PRESATI LINEA DI TAGLIO STRADATA BIM 8% Co

Legno tenero e duro, Legno con chiodi, Plastica, Cartongesso, Epossidico, Vetoresina

LONG LIFE

Q.TÀ Per confezione	W mm	I mm	TS mm	TPI		CODICE Starlock
1 in blister	50	50	1,4	18	1	OMF221-X1
5 in blister	50	50	1,4	18	1	OMF221-X5
50 in masterpack	50	50	1,4	18	1	OMF221-X50

OMF228 STARLOCK

new



65mm Lama taglio dal pieno per legno e chiodi. Lunga durata

CARATTERISTICHE: dentatura Bimetal con 8% di Cobalto. Lunga durata.

MATERIALE: per legno e chiodi fino a 5mm di diametro, muratura, cartongesso, plastica.

APPLICAZIONE: immersione facilitata in qualsiasi punto del materiale. Ottima qualità e velocità di taglio.

LEGNO&CHIODI DENTI PRESATI LINEA DI TAGLIO STRADATA BIM 8% Co

Legno tenero e duro, Legno con chiodi, Plastica, Cartongesso

LONG LIFE

Q.TÀ Per confezione	W mm	I mm	TS mm	TPI		CODICE Starlock
1 in blister	65	50	1,4	18	1	OMF228-X1
5 in blister	65	50	1,4	18	1	OMF228-X5
50 in masterpack	65	50	1,4	18	1	OMF228-X50

OMF222 STARLOCK

28mm Lama per legno e metallo. Lunga durata

CARATTERISTICHE: Bimetal con 8% di Cobalto, denti fresati e linea di taglio ondulata.

MATERIALE: per lamiere fino a 2mm, profili d'alluminio, tubi in rame e ottone, legno, cartongesso e plastica.

APPLICAZIONE: ampia gamma di applicazioni. Forma ristretta al centro per avanzamento rapido e buona asportazione del truciolo.

LEGNO&METALLO

DENTI FRESATI LINEA DI TAGLIO ONDULATA

BIM 8% Co

Legno tenero e duro
Legno con chiodi
PVC
Plastica
ALU
Alluminio
Lamiere sottili
Metalli non ferrosi
Cartongesso
Cu Zn
Materiali non ferrosi
130% LONGER LIFE
LONG LIFE



DENTATURA ONDULATA UNIVERSALE

Q.TÀ Per confezione	W mm	I mm	TS mm	TPI		CODICE Starlock
1 in blister	28	55	1,4	18	1	OMF222-X1
5 in blister	28	55	1,4	18	1	OMF222-X5
50 in masterpack	28	55	1,4	18	1	OMF222-X50

OMF223 STARLOCK

44mm Lama per legno e metallo. Lunga durata

CARATTERISTICHE: Bimetal con 8% di Cobalto, denti fresati e linea di taglio ondulata.

MATERIALE: per lamiere fino a 2mm, profili d'alluminio, tubi in rame e ottone, legno, cartongesso e plastica.

APPLICAZIONE: ampia gamma di applicazioni. Forma ristretta al centro per avanzamento rapido e buona asportazione del truciolo.

LEGNO&METALLO

DENTI FRESATI LINEA DI TAGLIO ONDULATA

BIM 8% Co

Legno tenero e duro
Legno con chiodi
PVC
Plastica
ALU
Alluminio
Lamiere sottili
Metalli non ferrosi
Cartongesso
Cu Zn
Materiali non ferrosi
130% LONGER LIFE
LONG LIFE



DENTATURA ONDULATA UNIVERSALE

Q.TÀ Per confezione	W mm	I mm	TS mm	TPI		CODICE Starlock
1 in blister	44	55	1,4	18	1	OMF223-X1
5 in blister	44	55	1,4	18	1	OMF223-X5
50 in masterpack	44	55	1,4	18	1	OMF223-X50

OMF157 STARLOCK

30mm Lama per metallo. Taglio di finitura

CARATTERISTICHE: Bimetal con 8% di Cobalto, dentatura sottile e fine.

MATERIALE: per lamiere fino a 2mm, profili d'alluminio, tubi in rame e ottone, plastica dura e vetroresina.

APPLICAZIONE: tagli precisi e ben controllabili e particolarmente sottili. Forma ristretta al centro per avanzamento rapido e buona asportazione del truciolo.

METALLO

DENTI FRESATI LINEA DI TAGLIO ONDULATA

BIM 8% Co

Lamiere sottili
ALU
Alluminio
PVC
Plastica
Tubi e Profili
Epossidico
Vetroresina
Cu Zn
Materiali non ferrosi
FINE CUT



Q.TÀ Per confezione	W mm	I mm	TS mm	TPI		CODICE Starlock
1 in blister	30	50	1,2	21	1	OMF157-X1
5 in blister	30	50	1,2	21	1	OMF157-X5
50 in masterpack	30	50	1,2	21	1	OMF157-X50

OMF118 STARLOCK

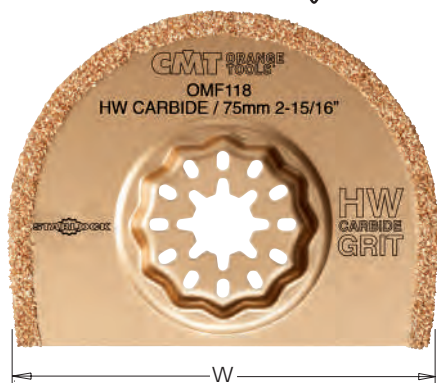

75mm Lama segmentata con rivestimento in metallo duro

CARATTERISTICHE: rivestimento in metallo duro.

MATERIALE: lama segmentata per piastrelle, cartongesso, cemento poroso, materiali edili e comenti di ponti in teak.

APPLICAZIONE: l'alternativa economica agli utensili diamantati per giunti in resina epossidica molto dura o in cemento, fresatura di fughe a parete o su pavimentazione, intaglio di scanalature su cemento poroso, per posa di cavi e tubature a scomparsa. Ideale per lavorare in corrispondenza di angoli e bordi. Larghezza taglio 2,2mm ca.

MURATURA CARBIDE GRIT

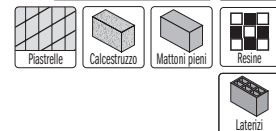

Q.TÀ Per confezione	W mm	K mm		CODICE Starlock
1 in blister	75	2,2	1	OMF118-X1
5 in blister	75	2,2	1	OMF118-X5

OMF125 STARLOCK



75mm Lama segmentata con rivestimento in metallo duro

CARATTERISTICHE: rivestimento in metallo duro.

MATERIALE: lama segmentata per piastrelle, cartongesso, cemento poroso, materiali edili e comenti di ponti in teak.

APPLICAZIONE: l'alternativa economica agli utensili diamantati per giunti in resina epossidica molto dura o in cemento, fresatura di fughe a parete o su pavimentazione, intaglio di scanalature su cemento poroso, per posa di cavi e tubature a scomparsa. Ideale per lavorare in corrispondenza di angoli e bordi. Versione extra-sottile larghezza taglio 1,2mm ca.

MURATURA CARBIDE GRIT



Q.TÀ Per confezione	W mm	K mm		CODICE Starlock
1 in blister	75	1,2	1	OMF125-X1
5 in blister	75	1,2	1	OMF125-X5

OMF114 STARLOCK



75mm Lama segmentata extra-long life con rivestimento diamantato

CARATTERISTICHE: rivestimento diamantato per una durata Extra-Long.

MATERIALE: lama segmentata per piastrelle, cartongesso, cemento poroso, materiali edili e comenti di ponti in teak.

APPLICAZIONE: per impieghi frequenti e compiti gravosi per giunti in resina epossidica molto dura o in cemento, fresatura di fughe a parete o su pavimentazione, intaglio di scanalature su cemento poroso, per posa di cavi e tubature a scomparsa. Ideale per lavorare in corrispondenza di angoli e bordi. Larghezza taglio 2,2mm ca.

MURATURA GRIT



Q.TÀ Per confezione	W mm	K mm		CODICE Starlock
1 in blister	75	2,2	1	OMF114-X1
5 in blister	75	2,2	1	OMF114-X5

OMF002 STARLOCK PLUS



45mm Raspa double-face con rivestimento in metallo duro

- CARATTERISTICHE:** rivestimento in metallo duro su entrambi i lati.
- MATERIALE:** raspa abrasiva per piastrelle, cartongesso, cemento poroso, materiali edili, legno, tappezzeria.
- APPLICAZIONE:** rimuove residui cementizi o colla per piastrelle, residui adesivi per tappezzeria, per lavori di rasatura su legno, sgrossatura, materiali di posa per piastrelle, cemento, pietra, legno, vetroresina e plastica.

Q.TÀ	W	I		CODICE
Per confezione	mm	mm		StarlockPlus
1 in blister	33	45	1	OMF002-X1

MURATURA **CARBIDE GRIT**

OMF001 STARLOCK



80mm Raspa con rivestimento in metallo duro

- CARATTERISTICHE:** rivestimento in metallo duro.
- MATERIALE:** raspa abrasiva triangolare per piastrelle, cartongesso, cemento poroso, materiale edile, legno, tappezzeria.
- APPLICAZIONE:** ampia gamma di applicazioni: rimuove residui cementizi o colla per piastrelle, residui adesivi per tappezzeria, per lavori di rasatura su legno, sgrossatura, materiali di posa per piastrelle, cemento, pietra e legno, vetroresina e plastica.

Q.TÀ	W		CODICE
Per confezione	mm		Starlock
1 in blister	80	1	OMF001-X1

MURATURA **CARBIDE GRIT**

OMF243 STARLOCK MAX



60mm Lama segmentata extra-long life con rivestimento diamantato

- CARATTERISTICHE:** rivestimento diamantato per una durata Extra-Long.
- MATERIALE:** lama segmentata per piastrelle, marmo, resine epossidiche.
- APPLICAZIONE:** impieghi frequenti e gravosi per rivestimenti di calce da superfici piastrellate. Progettato per rasatura/levigatura aggressiva senza danneggiare la piastrella. Per taglio di marmo e cemento Trass. Per svasatura su plastica, mattoni, pietra pomice, pietra a nido d'ape così come su calcestruzzo aerato. Ideale per angoli e bordi. Spessore 2,2mm ca.

Q.TÀ	W	K		CODICE
Per confezione	mm	mm		StarlockMax
1 in blister	60	2,2	1	OMF243-X1

MURATURA **GRIT**

LONG LIFE

OMF226 STARLOCK



52mm Raschietto rigido per tutti i materiali

CARATTERISTICHE: raschietto rigido in acciaio HL.

APPLICAZIONE: per rimuovere vecchi strati di vernice, residui di collante, moquette, collante e stucchi per piastrelle e rivestimenti del sottosocca.

MULTI-MATERIALI

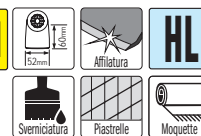

Q.TÀ Per confezione	W mm	K mm		CODICE Starlock
1 in blister	52	0,8	1	OMF226-X1

OMF165 STARLOCK



52mm Raschietto flessibile per tutti i materiali

CARATTERISTICHE: raschietto rigido in acciaio HL.

APPLICAZIONE: per rimuovere vecchi strati di vernice, residui di collante, moquette, giunti in silicone.

MULTI-MATERIALI



Q.TÀ Per confezione	W mm	K mm		CODICE Starlock
1 in blister	52	0,4	1	OMF165-X1

OMF245 STARLOCK



70mm Coltello a "fungo" per materiali morbidi

CARATTERISTICHE: coltello a "fungo" in acciaio HL.

APPLICAZIONE: impieghi frequenti e gravosi per rivestimenti di calcina da superfici piastrellate. Progettato per rasatura/levigatura aggressiva senza danneggiare la piastrella. Per taglio di marmo e cemento Trass. Per svasatura su plastica, mattoni, pietra pomice, pietra a nido d'ape così come su calcestruzzo aerato. Ideale per angoli e bordi. Spessore 2,2mm ca.

MULTI-MATERIALI



Q.TÀ Per confezione	W mm	K mm		CODICE Starlock
5 in blister	70	0,4	1	OMF245-X5

OMF201 STARLOCK PLUS



new



4mm Lama per incavi e fessure

- CARATTERISTICHE:** lama per la pulizia di incavi e fessure in HCS.
- MATERIALE:** per il taglio, la rimozione e l'estrazione di materiali morbidi quali sigillante, mastice e silicone da incavi stretti.
- APPLICAZIONE:** per la pulitura di fessure e incavi piccoli e stretti. Lama indicata per la manutenzione di barche e in particolare per cabine, scalmi, galloce e curvature. Ideale per la rimozione di sigillanti da barche con ponti pannellati.



Q.TÀ Per confezione	K mm	W mm	I mm		CODICE
1 in blister	4	16	11	1	StarlockPlus OMF201-X1

OMF251 STARLOCK



new



41mm Multilama con tre superfici di taglio

- CARATTERISTICHE:** multilama segmentata con tre superfici di taglio.
- MATERIALE:** per la rimozione di moquette, materiali morbidi quali sigillante, schiuma isolante, pelletteria, tegole bituminose e carta catramata.
- APPLICAZIONE:** l'unicità della sua forma fa sì che il materiale venga rimosso con facilità e senza esercitare pressioni. Ideale per giunti di piastrelle e rimozione moquette, pavimenti in PVC, cartonati, tegole bituminose e rivestimenti per tetti.



Q.TÀ Per confezione	W mm	I mm		CODICE
1 in blister	41	41	1	Starlock OMF251-X1

OMF-X4 STARLOCK



new

Set da 4 utensili per macchine multifunzione

- 2 lame con dentatura giapponese per realizzare tagli su legno, truciolato, cartongesso e plastica.
- 2 lame BIM per taglio di legno, truciolato, cartongesso, vetroresina, resina epossidica, plastica morbida, lamiera, tubi e profili in alluminio. Ottimo per taglio su legno con chiodi di spessore massimo 5mm e calcestruzzo aerato.

LEGNO LEGNO&CHIODI

8 set in espositore da banco (ordine minimo 8 set)



Q.TÀ Per confezione	MATERIALE	W mm	I mm	TS mm	TPI		CODICE
1	HCS	35	50	1,75	14	8	OMF126-X1
1	BIM	35	50	1,4	18	8	OMF160-X1
1	BIM	50	50	1,4	18	8	OMF221-X1
1	HCS	65	50	1,75	14	8	OMF230-X1

OMF136 STARLOCK



93mm Piastra perforata per levigatura

CARATTERISTICHE: piastra perforata per levigatura con sistema a strappo in Velcro®.

APPLICAZIONE: sostituzione semplice e rapida dei fogli abrasivi. Con la gamma completa di fogli abrasivi potrà essere levigato qualsiasi tipo di superficie di materiale.

MULTI-MATERIALI 

Q.TÀ Per confezione	W mm		CODICE Starlock
1 in blister	93	1	OMF136-X1

OMA30000



93mm Feltro lucidante perforato

CARATTERISTICHE: feltro lucidante con sistema a strappo in Velcro® da utilizzare con i ns. Art. # OMM30 e OMS30

APPLICAZIONE: adatto per far risaltare le venature del legno (per un aspetto più rustico), togliere ruggine dai metalli, lucidare parti verniciate e vetro, rimuovere sporco e depositi senza alterare la superficie del materiale.

MULTI-MATERIALI 



Q.TÀ Per confezione	W mm		CODICE
4 in blister	93	10	OMA30000-X4

OMA30



93mm Carta abrasiva perforata con ossido di alluminio

CARATTERISTICHE: carta abrasiva con sistema a strappo in Velcro® da utilizzare con i ns. Art. # OMM30 e OMS30

APPLICAZIONE: per levigare tutti i tipi di legno, truciolare, compensato, pannelli da costruzione, per prelevigatura di superfici dure e screpolate. Per un risultato ottimale utilizzare con l'apposita bocchetta di aspirazione. La grana abrasiva all'ossido di alluminio con legante in resina sintetica assicura prestazioni di levigatura ottimali.



Q.TÀ Per confezione	W mm	GRANA		CODICE
10 in blister	93	40	10	OMA30040-X10
10 in blister	93	60	10	OMA30060-X10
10 in blister	93	80	10	OMA30080-X10
10 in blister	93	100	10	OMA30100-X10
10 in blister	93	120	10	OMA30120-X10
10 in blister	93	180	10	OMA30180-X10
10 in blister	93	240	10	OMA30240-X10

IL GIUSTO ACCESSORIO PER IL MIGLIOR RISULTATO!

Tabella di riferimento rapido con pittogrammi per scegliere l'utensile più adatto a seconda dell'applicazione desiderata.



Attacco Universale CMT si applica perfettamente in gran parte dei multifunzione professionali in commercio

Questo attacco consente anche di spostare l'utensile con scatti di 30°.

Attacco per Fein® SuperCut e Festool® Vecturo

Questo attacco consente anche di spostare l'utensile con scatti di 30°.

OMA31

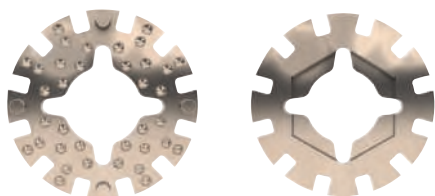

Coppia di Adattatori Universali

L'adattatore universale permette di utilizzare gli accessori CMT su svariati utensili multifunzione. Accoppiamento garantito per una trasmissione ottimale e precisa. Adatto per marchi: Bosch, Chicago, Craftsman, Dremel, Fein, Makita, Milwaukee, Mastercraft, Ozito, Aeg, Rigid, Rockwell, Smart, Wox.

Q.tà Per confezione		CODICE
2 in blister	10	OMA31-X2

OMM01

Attacco Universale



OMS01

Attacco per Fein® SuperCut Festool® Vecturo



10mm Lama taglio dal pieno e rifilatura per legno

CARATTERISTICHE: HCS con denti temprati.

MATERIALE: lama per legno, listellare, truciolare, plastica, tubi e profilati.

APPLICAZIONE: ampia gamma di applicazioni: installare una griglia di ventilazione, adattare mobili per permettere il passaggio di cavi elettrici, operazioni di taglio su legno per inserimento di serrature e cerniere, lavori su porte e finestre.



Q.TÀ Per confezione	W mm	I mm	TPI		CODICE Attacco Universale	CODICE Attacco per Fein® SuperCut
1 in blister	10	28	18	10	OMM01-X1	OMS01-X1

OMM02

Attacco Universale



OMS02

Attacco per Fein® SuperCut Festool® Vecturo



22mm Lama taglio dal pieno e rifilatura per legno

CARATTERISTICHE: HCS con denti temprati.

MATERIALE: lama per legno, listellare, truciolare, plastica, tubi e profilati.

APPLICAZIONE: ampia gamma di applicazioni: installare una griglia di ventilazione, adattare mobili per permettere il passaggio di cavi elettrici, rifinire e portare a misura elementi in legno (come tenoni e tasselli), lavori su porte e finestre.



Q.TÀ Per confezione	W mm	I mm	TPI		CODICE Attacco Universale	CODICE Attacco per Fein® SuperCut
1 in blister	22	48	18	10	OMM02-X1	OMS02-X1
5 in blister	22	48	18	5	OMM02-X5	OMS02-X5

OMM03

Attacco Universale



OMS03

Attacco per Fein® SuperCut Festool® Vecturo



28mm Lama taglio dal pieno e rifilatura per legno

CARATTERISTICHE: HCS con denti temprati.

MATERIALE: lama per legno, listellare, truciolare, plastica, tubi e profilati.

APPLICAZIONE: ampia gamma di applicazioni: installare una griglia di ventilazione, rifinire e portare a misura elementi in legno (come tenoni e tasselli), lavori su porte e finestre.



Q.TÀ Per confezione	W mm	I mm	TPI		CODICE Attacco Universale	CODICE Attacco per Fein® SuperCut
1 in blister	28	48	18	10	OMM03-X1	OMS03-X1
50 in masterpack	28	48	18	2	OMM03-X50	OMS03-X50

OMM04

Attacco Universale



OMS04

Attacco per Fein® SuperCut Festool® Vecturo



34mm Lama taglio di precisione a dentatura "Giapponese" per legno

CARATTERISTICHE: HCS con dentatura "Giapponese" a doppia fila e temprata.

MATERIALE: lama per legno, legname, listellare, truciolare.

APPLICAZIONE: denti rettificati, linea di taglio stradata per tagli rapidi e di precisione su materiali morbidi come legno e legname. Dotata di denti più lunghi, permette di iniziare il taglio da un punto preciso inclinandola sul bordo per poi affondare nel legno.



Q.TÀ Per confezione	W mm	I mm	TPI		CODICE Attacco Universale	CODICE Attacco per Fein® SuperCut
1 in blister	34	40	14	10	OMM04-X1	OMS04-X1
5 in blister	34	40	14	5	OMM04-X5	OMS04-X5
50 in masterpack	34	40	14	2	OMM04-X50	OMS04-X50

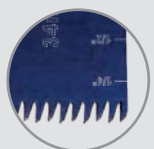

Dentatura "Giapponese"

OMM05

Attacco Universale

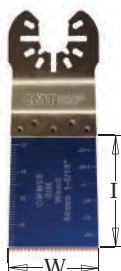

OMS05

Attacco per Fein® SuperCut Festool® Vecturo



34mm Lama extra-long life taglio dal pieno e rifilatura per legno

CARATTERISTICHE: dentatura Bimetal con 8% di Cobalto per una durata extra.
MATERIALE: lama per legno, listellare, truciolare, plastica, tubi e profilati.
APPLICAZIONE: ampia gamma di applicazioni: installare una griglia di ventilazione, adattare mobili per permettere il passaggio di cavi elettrici, rifinire e portare a misura elementi in legno (come tenoni e tasselli), lavori su porte e finestre.

LEGNO DENTI FRESATI LINEA DI TAGLIO STRADATA

Legno tenero e duro | Tamburato | Truciolare

BIM 8% Co | **PVC** Plastica | **LONG LIFE**

Q.TÀ Per confezione	W mm	I mm	TPI		CODICE Attacco Universale	CODICE Attacco per Fein® Supercut
1 in blister	34	40	18	10	OMM05-X1	OMS05-X1
5 in blister	34	40	18	5	OMM05-X5	OMS05-X5
50 in masterpack	34	40	18	2	OMM05-X50	OMS05-X50

OMM36

Attacco Universale

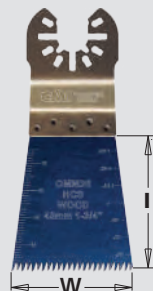

OMS36

Attacco per Fein® SuperCut Festool® Vecturo



45mm Lama taglio di precisione a dentatura "Giapponese" per legno

CARATTERISTICHE: HCS con dentatura "Giapponese" a doppia fila e temprata.
MATERIALE: lama per legno, legname, listellare, truciolare.
APPLICAZIONE: denti rettificati, linea di taglio stradata per tagli rapidi e di precisione su materiali morbidi come legno e legname. Dotata di denti più lunghi, permette di iniziare il taglio da un punto preciso inclinandola sul bordo per poi affondare nel legno. Ideale per lunghi e piatti tagli in orizzontale com e in montanti porte e battiscopa.

LEGNO DENTI RETTIFICATI LINEA DI TAGLIO STRADATA

Legno tenero e duro | Tamburato | Truciolare

HCS | **PVC** Plastica | **FAST CUT**

Q.TÀ Per confezione	W mm	I mm	TPI		CODICE Attacco Universale	CODICE Attacco per Fein® Supercut
5 in blister	45	50	14	5	OMM36-X5	OMS36-X5
50 in masterpack	45	50	14	2	OMM36-X50	OMS36-X50

Dentatura "Giapponese"

OMM06

Attacco Universale

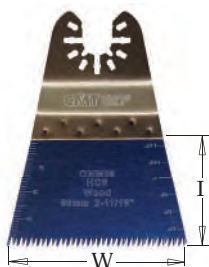

OMS06

Attacco per Fein® SuperCut Festool® Vecturo

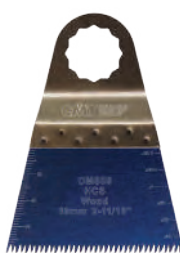

68mm Lama taglio di precisione a dentatura "Giapponese" per legno

CARATTERISTICHE: HCS con dentatura "Giapponese" a doppia fila e temprata.
MATERIALE: lama per legno, legname, listellare, truciolare.
APPLICAZIONE: denti rettificati, linea di taglio stradata per tagli rapidi e di precisione su materiali morbidi come legno e legname. Dotata di denti più lunghi, permette di iniziare il taglio da un punto preciso inclinandola sul bordo per poi affondare nel legno. Ideale per lunghi e piatti tagli in orizzontale come in montanti porte e battiscopa.

LEGNO DENTI RETTIFICATI LINEA DI TAGLIO STRADATA

Legno tenero e duro | Tamburato | Truciolare

HCS | **PVC** Plastica | **FAST CUT**

Q.TÀ Per confezione	W mm	I mm	TPI		CODICE Attacco Universale	CODICE Attacco per Fein® Supercut
1 in blister	68	40	14	10	OMM06-X1	OMS06-X1
5 in blister	68	40	14	5	OMM06-X5	OMS06-X5
50 in masterpack	68	40	14	2	OMM06-X50	OMS06-X50

Dentatura "Giapponese"

OMM07

Attacco Universale

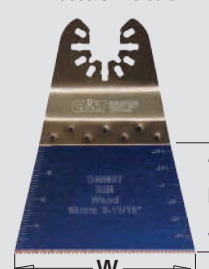

OMS07

Attacco per Fein® SuperCut Festool® Vecturo



68mm Lama extra-long life taglio dal pieno e rifilatura per legno

CARATTERISTICHE: dentatura Bimetal e con 8% di Cobalto per una durata extra.
MATERIALE: lama per legno, listellare, truciolare, plastica, tubi e profilati.
APPLICAZIONE: ampia gamma di applicazioni: installare una griglia di ventilazione, adattare mobili per permettere il passaggio di cavi elettrici, rifinire e portare a misura elementi in legno (come tenoni e tasselli), lavori su porte e finestre.

LEGNO DENTI FRESATI LINEA DI TAGLIO STRADATA

Legno tenero e duro | Tamburato | Truciolare

BIM 8% Co | **PVC** Plastica | **LONG LIFE**

Q.TÀ Per confezione	W mm	I mm	TPI		CODICE Attacco Universale	CODICE Attacco per Fein® Supercut
1 in blister	68	40	18	10	OMM07-X1	OMS07-X1
5 in blister	68	40	18	5	OMM07-X5	OMS07-X5
50 in masterpack	68	40	18	2	OMM07-X50	OMS07-X50

OMM08

Attacco Universale



OMS08

Attacco per Fein® SuperCut Festool® Vecturo



87mm Lama segmentata per legno

CARATTERISTICHE: HCS con denti temprati.

MATERIALE: lama per legno, listellare, truciolare, plastica, tubi e profilati.

APPLICAZIONE: ampia gamma di applicazioni: installare una griglia di ventilazione, adattare mobilio per permettere il passaggio di cavi elettrici, rifinire e portare a misura elementi in legno (come tenoni e tasselli). Taglio a misura di tubi di plastica (PVC).



Q.tà Per confezione	W mm	TPI		CODICE Attacco Universale	CODICE Attacco per Fein® Supercut
1 in blister	87	18	10	OMM08-X1	OMS08-X1

OMM09

Attacco Universale



OMS09

Attacco per Fein® SuperCut Festool® Vecturo



10mm Lama taglio dal pieno e rifilatura per legno e metallo

CARATTERISTICHE: dentatura Bimetal e con 8% di Cobalto.

MATERIALE: lama per legno, listellare, lamiere, profilati e tubi di alluminio e rame.

APPLICAZIONE: ampia gamma di applicazioni: taglio a filo di chiodi, lavori di adattamento su profilati non ferrosi, taglio dal pieno su cartongesso.



Q.tà Per confezione	W mm	I mm	TPI		CODICE Attacco Universale	CODICE Attacco per Fein® Supercut
1 in blister	10	28	18	10	OMM09-X1	OMS09-X1
5 in blister	10	28	18	5	OMM09-X5	OMS09-X5
50 in masterpack	10	28	18	2	OMM09-X50	OMS09-X50

OMM10

Attacco Universale

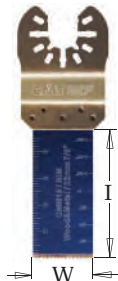

OMS10

Attacco per Fein® SuperCut Festool® Vecturo



22mm Lama taglio dal pieno e rifilatura per legno e metallo

CARATTERISTICHE: dentatura Bimetal e con 8% di Cobalto.

MATERIALE: lama per legno, cartongesso, plastica, lamiere, profilati e tubi di alluminio e rame.

APPLICAZIONE: ampia gamma di applicazioni: taglio a filo di chiodi, tagli di tubature di rame, taglio dal pieno su cartongesso.



Q.tà Per confezione	W mm	I mm	TPI		CODICE Attacco Universale	CODICE Attacco per Fein® Supercut
1 in blister	22	48	18	10	OMM10-X1	OMS10-X1
5 in blister	22	48	18	5	OMM10-X5	OMS10-X5
50 in masterpack	22	48	18	2	OMM10-X50	OMS10-X50

OMM11

Attacco Universale

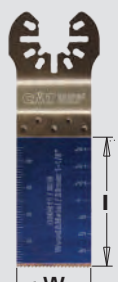

OMS11

Attacco per Fein® SuperCut Festool® Vecturo

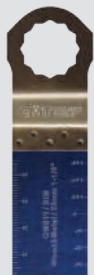

28mm Lama taglio dal pieno e rifilatura per legno e metallo

CARATTERISTICHE: dentatura Bimetal e con 8% di Cobalto.

MATERIALE: lama per legno, cartongesso, plastica, lamiere, profilati e tubi di alluminio e rame.

APPLICAZIONE: ampia gamma di applicazioni: taglio a filo di chiodi, tagli di tubature di rame e profilati di alluminio, taglio dal pieno su cartongesso.



Q.tà Per confezione	W mm	I mm	TPI		CODICE Attacco Universale	CODICE Attacco per Fein® Supercut
1 in blister	28	48	18	10	OMM11-X1	OMS11-X1
5 in blister	28	48	18	5	OMM11-X5	OMS11-X5
50 in masterpack	28	48	18	2	OMM11-X50	OMS11-X50

OMM12
Attacco Universale

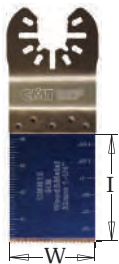

OMS12
Attacco per
Fein® SuperCut
Festool® Vecturo



32mm Lama taglio dal pieno e rifilatura per legno e metallo

CARATTERISTICHE: bimetal rivestita TIN con 8% di Cobalto.

MATERIALE: lama per legno, cartongesso, plastica, lamiere, profilati e tubi di alluminio e rame.

APPLICAZIONE: lama per legno, cartongesso, plastica, lamiere, profilati e tubi di alluminio e rame.

LEGNO&METALLO DENTI FRESATI LINEA DI TAGLIO STRADATA **BIM 8% Co**

Legno tenero e duro PVC Plastica Alluminio Lamiere sottili Metalli non ferrosi

Q.TÀ Per confezione	W mm	I mm	TPI		CODICE Attacco Universale	CODICE Attacco per Fein® Supercut
1 in blister	32	40	18	10	OMM12-X1	OMS12-X1
5 in blister	32	40	18	5	OMM12-X5	OMS12-X5
50 in masterpack	32	40	18	2	OMM12-X50	OMS12-X50

OMM13
Attacco Universale



OMS13
Attacco per
Fein® SuperCut
Festool® Vecturo



32mm Lama extra-long life taglio dal pieno e rifilatura per legno e metallo

CARATTERISTICHE: Bimetal rivestita TIN con 8% di Cobalto.

MATERIALE: lama per legno e chiodi, cartongesso, plastica, lamiere, profilati e tubi di alluminio e rame.

APPLICAZIONE: ampia gamma di applicazioni: taglio a filo di chiodi, tagli di tubature di rame, taglio dal pieno su cartongesso. Rivestimento in Nitruro di Titanio per una durata maggiore del 130%.

LEGNO&METALLO DENTI FRESATI LINEA DI TAGLIO STRADATA **BIM TiN**

Legno tenero e duro PVC Plastica Alluminio Lamiere sottili Metalli non ferrosi

Q.TÀ Per confezione	W mm	I mm	TPI		CODICE Attacco Universale	CODICE Attacco per Fein® Supercut
1 in blister	32	40	18	10	OMM13-X1	OMS13-X1
5 in blister	32	40	18	5	OMM13-X5	OMS13-X5
50 in masterpack	32	40	18	2	OMM13-X50	OMS13-X50

OMM14
Attacco Universale



OMS14
Attacco per
Fein® SuperCut
Festool® Vecturo



35mm Lama extra-long life taglio dal pieno e rifilatura per legno e metallo

CARATTERISTICHE: dentatura in metallo duro di alta qualità.

MATERIALE: lama per legno, viti e chiodi temprati, cartongesso, plastica, lamiere, rame, alluminio e acciaio inossidabile.

APPLICAZIONE: ampia gamma di applicazioni: taglio di viti e chiodi temprati, taglio di acciaio inossidabile come per frontali cucina, tagli dal pieno in materiali fortemente abrasivi come vetroresina.

LEGNO&METALLO **HW**

Legno tenero e duro PVC Plastica Alluminio Lamiere sottili Metalli non ferrosi

2X LONGER LIFE **LONG LIFE**

Q.TÀ Per confezione	W mm	I mm	TPI		CODICE Attacco Universale	CODICE Attacco per Fein® Supercut
1 in blister	35	40	20	10	OMM14-X1	OMS14-X1

OMM35
Attacco Universale



EXTRA LONG

OMS35
Attacco per
Fein® SuperCut
Festool® Vecturo



new

42mm Lama taglio dal pieno e rifilatura per legno e metallo

CARATTERISTICHE: dentatura Bimetal e con 8% di Cobalto.

MATERIALE: lama per legno, cartongesso, plastica, lamiere, profilati e tubi di alluminio e rame.

APPLICAZIONE: taglio a filo di chiodi, tagli di tubature di rame e profilati di alluminio, taglio dal pieno su cartongesso.

LEGNO&METALLO DENTI FRESATI LINEA DI TAGLIO STRADATA **BIM 8% Co**

Legno tenero e duro PVC Plastica Alluminio Lamiere sottili Metalli non ferrosi

Q.TÀ Per confezione	W mm	I mm	TPI		CODICE Attacco Universale	CODICE Attacco per Fein® Supercut
5 in blister	42	68	18	5	OMM35-X5	OMS35-X5
50 in masterpack	42	68	18	2	OMM35-X50	OMS35-X50

OMM15

Attacco Universale

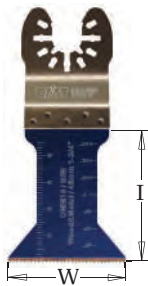

OMS15

Attacco per Fein® SuperCut Festool® Vecturo



45mm Lama taglio dal pieno e rifilatura per legno e metallo

CARATTERISTICHE: dentatura Bimetal e con 8% di Cobalto.

MATERIALE: lama per legno, cartongesso, plastica, lamiera, profilati e tubi di alluminio e rame.

APPLICAZIONE: ampia gamma di applicazioni: taglio a filo di chiodi, tagli di tubature di rame e profilati di alluminio, taglio dal pieno su cartongesso.

LEGNO&METALLO

DENTI FRESATI LINEA DI TAGLIO STRADATA

BIM
8% Co



Q.tà Per confezione	W mm	I mm	TPI		CODICE Attacco Universale	CODICE Attacco per Fein® Supercut
1 in blister	45	48	18	10	OMM15-X1	OMS15-X1
5 in blister	45	48	18	5	OMM15-X5	OMS15-X5
50 in masterpack	45	48	18	2	OMM15-X50	OMS15-X50

OMM16

Attacco Universale



OMS16

Attacco per Fein® SuperCut Festool® Vecturo



45mm Lama extra-long life taglio dal pieno e rifilatura per legno e metallo

CARATTERISTICHE: Bimetal rivestita TiN con 8% di Cobalto.

MATERIALE: lama per legno e chiodi, cartongesso, plastica, lamiera, profilati e tubi di alluminio e rame.

APPLICAZIONE: ampia gamma di applicazioni: taglio a filo di chiodi, tagli di tubature di rame e profilati di alluminio, taglio dal pieno su cartongesso. Rivestimento al Nitruro di Titanio per una durata maggiore del 130%.

LEGNO&METALLO

DENTI FRESATI LINEA DI TAGLIO STRADATA

BIM
8% Co



130% LONGER LIFE

LONG LIFE



Q.tà Per confezione	W mm	I mm	TPI		CODICE Attacco Universale	CODICE Attacco per Fein® Supercut
1 in blister	45	48	18	10	OMM16-X1	OMS16-X1
5 in blister	45	48	18	5	OMM16-X5	OMS16-X5
50 in masterpack	45	48	18	2	OMM16-X50	OMS16-X50

OMM17

Attacco Universale



OMS17

Attacco per Fein® SuperCut Festool® Vecturo



87mm Lama segmentata per legno e metallo

CARATTERISTICHE: dentatura Bimetal e con 8% di Cobalto

MATERIALE: lama per legno, pannelli impiallacciati, plastica e laminati, lamiera, profilati e tubi di alluminio e rame.

APPLICAZIONE: ampia gamma di applicazioni: taglio a misura di chiodi, taglio di telaio porte, laminato/parquet, profilati di alluminio, tagli dal pieno.

LEGNO&METALLO

BIM
8% Co



LONG LIFE



Q.tà Per confezione	W mm	TPI		CODICE Attacco Universale	CODICE Attacco per Fein® Supercut
1 in blister	87	20	10	OMM17-X1	OMS17-X1

OMM18

Attacco Universale



OMS18

Attacco per Fein® SuperCut Festool® Vecturo

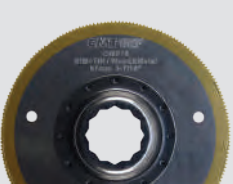

87mm Lama segmentata extra-long life per legno e metallo

CARATTERISTICHE: Bimetal rivestita TiN con 8% di Cobalto.

MATERIALE: lama per legno, pannelli di fibrocemento e cartongesso, lamiera, profilati e tubi di alluminio e rame.

APPLICAZIONE: ampia gamma di applicazioni: tagli dal pieno su cartongesso, taglio a misura di piccole modanature, intagli su resine epossidiche/vetroresina come in plance di imbarcazioni.

LEGNO&METALLO

BIM
TiN



130% LONGER LIFE

LONG LIFE



Q.tà Per confezione	W mm	TPI		CODICE Attacco Universale	CODICE Attacco per Fein® Supercut
1 in blister	87	20	10	OMM18-X1	OMS18-X1

OMM19

Attacco Universale

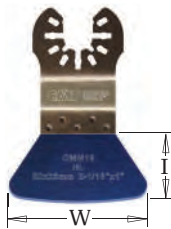

OMS19

Attacco per
Fein® SuperCut
Festool® Vecturo



52mm Raschietto rigido per tutti i materiali

CARATTERISTICHE: raschietto rigido in acciaio HL.

APPLICAZIONE: ampia gamma di applicazioni: rimuove residui cementizi o piastrelle, residui di stucchi e cemento, materiali duri, residui adesivi di tappezzeria.

MULTI-MATERIALI



Q.TÀ Per confezione	W mm	I mm		CODICE Attacco Universale	CODICE Attacco per Fein® Supercut
1 in blister	52	26	10	OMM19-X1	OMS19-X1
5 in blister	52	26	5	OMM19-X5	OMS19-X5

OMM20

Attacco Universale

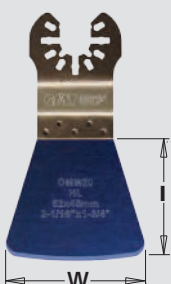

OMS20

Attacco per
Fein® SuperCut
Festool® Vecturo



52mm Raschietto flessibile per tutti i materiali

CARATTERISTICHE: raschietto flessibile in acciaio HL.

APPLICAZIONE: ampia gamma di applicazioni: rimuove residui di adesivi da moquette morbide, residui di vernice, giunti in silicone.

MULTI-MATERIALI



Q.TÀ Per confezione	W mm	I mm		CODICE Attacco Universale	CODICE Attacco per Fein® Supercut
1 in blister	52	45	10	OMM20-X1	OMS20-X1
5 in blister	52	45	5	OMM20-X5	OMS20-X5

OMM21

Attacco Universale



OMS21

Attacco per
Fein® SuperCut
Festool® Vecturo



28mm Raschietto/Coltello affilato angolare per tutti i materiali

CARATTERISTICHE: rivestimento in metallo duro.

APPLICAZIONE: ampia gamma di applicazioni: taglio di giunti di dilatazione elastici, taglio di prodotti sigillanti come quelli per finestre, taglio di materiali isolanti.

MULTI-MATERIALI



Q.TÀ Per confezione	W mm	I mm		CODICE Attacco Universale	CODICE Attacco per Fein® Supercut
1 in blister	28	50	10	OMM21-X1	OMS21-X1
5 in blister	28	50	5	OMM21-X5	OMS21-X5
50 in masterpack	28	50	2	OMM21-X50	OMS21-X50

OMM22

Attacco Universale



OMS22

Attacco per
Fein® SuperCut
Festool® Vecturo

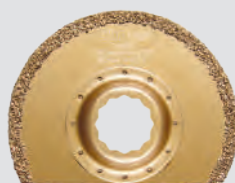

87mm Lama segmentata con rivestimento in metallo duro

CARATTERISTICHE: rivestimento in metallo duro.

MATERIALE: lama segmentata per piastrelle, cartongesso, cemento poroso e materiali edili simili.

APPLICAZIONE: ampia gamma di applicazioni: fresatura di fughe a parete o su pavimentazione, piccoli intagli su piastrelle, intaglio di scanalature su cemento poroso, per posa di cavi e tubature a scomparsa.

MURATURA CARBIDE GRIT



Q.TÀ Per confezione	W mm	K mm		CODICE Attacco Universale	CODICE Attacco per Fein® Supercut
1 in blister	87	2,2	10	OMM22-X1	OMS22-X1

OMM23

Attacco Universale

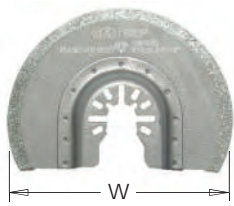

OMS23

Attacco per
Fein® SuperCut
Festool® Vecturo



87mm Lama segmentata extra-long life con rivestimento diamantato

CARATTERISTICHE: rivestimento diamantato per una durata Extra-Long.

MATERIALE: lama segmentata per piastrelle, cartongesso, cemento poroso, materiali edili, resine epossidiche e vetroresina.

APPLICAZIONE: ampia gamma di applicazioni: fresatura di fughe a parete o su pavimentazione, piccoli intagli su piastrelle, intaglio su resine epossidiche/vetroresina con rinforzo in plastica come in scafi nautici, fresatura di materiali di posa per piastrelle.

MURATURA

GRIT

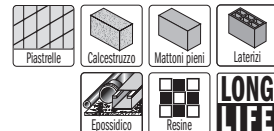

Q.TÀ Per confezione	W mm	K mm		CODICE Attacco Universale	CODICE Attacco per Fein® Supercut
1 in blister	87	1,6	10	OMM23-X1	OMS23-X1
25 in masterpack	87	1,6	2	OMM23-X25	OMS23-X25

OMM24

Attacco Universale



OMS24

Attacco per
Fein® SuperCut
Festool® Vecturo



65mm Lama segmentata con rivestimento in metallo duro

CARATTERISTICHE: rivestimento in metallo duro.

MATERIALE: lama segmentata per piastrelle, cartongesso, cemento poroso e materiali edili simili.

APPLICAZIONE: ampia gamma di applicazioni: fresatura di fughe a parete o su pavimentazione, piccoli intagli su piastrelle, intaglio di scanalature su cemento poroso, per posa di cavi e tubature a scomparsa.

MURATURA

CARBIDE GRIT

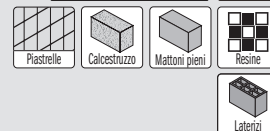

Q.TÀ Per confezione	W mm	K mm		CODICE Attacco Universale	CODICE Attacco per Fein® Supercut
1 in blister	65	1,6	10	OMM24-X1	OMS24-X1

OMM27

Attacco Universale



OMS27

Attacco per
Fein® SuperCut
Festool® Vecturo



65mm Lama segmentata extra-long life con rivestimento diamantato

CARATTERISTICHE: rivestimento diamantato per una durata Extra-Long.

MATERIALE: lama segmentata per piastrelle, cartongesso, cemento poroso, materiali edili, resine epossidiche e vetroresina.

APPLICAZIONE: ampia gamma di applicazioni: fresatura di fughe a parete o su pavimentazione, piccoli intagli su piastrelle, intaglio su resine epossidiche/vetroresina con rinforzo in plastica come in scafi nautici, fresatura di materiali di posa per piastrelle.

MURATURA

GRIT



Q.TÀ Per confezione	W mm	K mm		CODICE Attacco Universale	CODICE Attacco per Fein® Supercut
1 in blister	65	2	10	OMM27-X1	OMS27-X1

OMM26

Attacco Universale



35mm Raspa double-face con rivestimento in metallo duro

CARATTERISTICHE: rivestimento in metallo duro su entrambi i lati.

MATERIALE: raspa abrasiva per piastrelle, cartongesso, cemento poroso, materiali edili, legno, tappezzeria.

APPLICAZIONE: ampia gamma di applicazioni: rimuove residui cementizi o colla per piastrelle, residui adesivi per tappezzeria, per lavori di rasatura su legno, sgrossatura, materiali di posa per piastrelle, cemento, pietra e legno.

MURATURA

CARBIDE GRIT



Q.TÀ Per confezione	W mm	I mm		CODICE Attacco Universale
1 in blister	33	35	10	OMM26-X1

OMM25

Attacco Universale



80mm Raspa con rivestimento in metallo duro

CARATTERISTICHE: rivestimento in metallo duro.

MATERIALE: raspa abrasiva triangolare per piastrelle, cartongesso, cemento poroso, materiale edile, legno, tappezzeria.

APPLICAZIONE: ampia gamma di applicazioni: rimuove residui cementizi o colla per piastrelle, residui adesivi per tappezzeria, per lavori di rasatura su legno, sgrassatura, materiali di posa per piastrelle, cemento, pietra e legno.



Q.tà Per confezione	W mm		CODICE Attacco Universale
1 in blister	80	10	OMM25-X1

MURATURA

CARBIDE GRIT



OMM28

Attacco Universale



57mm Lama segmentata extra-long life con rivestimento diamantato

CARATTERISTICHE: rivestimento diamantato per una durata Extra-Long.

MATERIALE: lama segmentata per piastrelle, marmo, resine epossidiche.

APPLICAZIONE: ampia gamma di applicazioni: rimuove rivestimenti di calcina da superfici piastrellate. Progettato per rasatura/levigatura aggressiva senza danneggiare la piastrella. Per taglio di marmo e cemento Trass. Per svasatura su plastica, mattoni, pietra pomice, pietra a nido d'ape così come su calcestruzzo aerato. Lama a lunga durata appositamente studiate per le malte più dure.



Q.tà Per confezione	W mm	K mm		CODICE Attacco Universale
1 in blister	57	2	10	OMM28-X1
25 in masterpack	57	2	4	OMM28-X25

MURATURA

GRIT



LONG LIFE

OMM29

Attacco Universale



OMS29

Attacco per Fein® SuperCut Festool® Vecturo



65mm Lama rivestita in metallo duro per malta e materiali cementizi

CARATTERISTICHE: rivestimento in metallo duro.

MATERIALE: per rimuovere malta e materiali cementizi da piastrelle, cemento, pietra.

APPLICAZIONE: ampia gamma di applicazioni: per rimozione malta, asportare, staccare e rimuovere materiali cementizi o colle, tutto con un unico accessorio di extra-durata. Adatto per rimuovere residui di tappezzeria da superfici minerali. Appositamente progettato per lavorare con precisione anche in angoli a 90°.



Q.tà Per confezione	W mm		CODICE Attacco Universale	CODICE Attacco per Fein® Supercut
1 in blister	65	10	OMM29-X1	OMS29-X1

MURATURA

CARBIDE GRIT



OMM30

Attacco Universale



OMS30

Attacco per Fein® SuperCut Festool® Vecturo



93mm Piastra perforata per levigatura

CARATTERISTICHE: piastra perforata per levigatura con sistema a strappo in Velcro®.

APPLICAZIONE: sostituzione semplice e rapida dei fogli abrasivi. Con la gamma completa di fogli abrasivi potrà essere levigato qualsiasi tipo di superficie di materiale.



Q.tà Per confezione	W mm		CODICE Attacco Universale	CODICE Attacco per Fein® Supercut
1 in blister	93	10	OMM30-X1	OMS30-X1

MULTI-MATERIALI

Velcro®

OMA30000

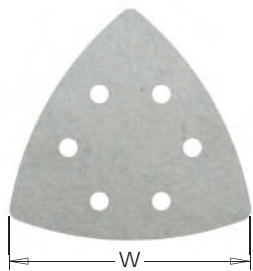

93mm Feltro lucidante perforato

CARATTERISTICHE: feltro lucidante con sistema a strappo in Velcro® da utilizzare con i ns. Art. # OMM30 e OMS30

APPLICAZIONE: ampia gamma di applicazioni: adatto per far risaltare le venature del legno (per un aspetto più rustico), togliere ruggine dai metalli, lucidare parti verniciate e vetro, rimuovere sporco e depositi senza alterare la superficie del materiale.

MULTI-MATERIALI



Q.TÀ Per confezione	W mm		CODICE
4 in blister	93	10	OMA30000-X4

OMA30



93mm Carta abrasiva perforata con ossido di alluminio

CARATTERISTICHE: carta abrasiva con sistema a strappo in Velcro® da utilizzare con i ns. Art. # OMM30 e OMS30

APPLICAZIONE: ampia gamma di applicazioni: per levigare tutti i tipi di legno, truciolare, compensato, pannelli da costruzione, per prelevigatura di superfici dure e screpolate.

Per un risultato ottimale utilizzare con l'apposita bocchetta di aspirazione. La grana abrasiva all'ossido di alluminio con legante in resina sintetica assicura prestazioni di levigatura ottimali.

LEGNO



Q.TÀ Per confezione	W mm	GRANA		CODICE
10 in blister	93	40	10	OMA30040-X10
10 in blister	93	60	10	OMA30060-X10
10 in blister	93	80	10	OMA30080-X10
10 in blister	93	100	10	OMA30100-X10
10 in blister	93	120	10	OMA30120-X10
10 in blister	93	180	10	OMA30180-X10
10 in blister	93	240	10	OMA30240-X10

OMM-X4



Set da 4 utensili per macchine multifunzione

- 2 lame con dentatura giapponese per realizzare tagli su legno, truciolato, cartongesso e plastica.
- 2 lame BIM per taglio di legno, truciolato, cartongesso, vetroresina, resina epossidica, plastica morbida, lamiera, tubi e profili in alluminio. Ottimo per taglio su legno con chiodi di spessore massimo 5mm e calcestruzzo aerato.

LEGNO LEGNO&CHIODI

8 set in espositore da banco
(ordine minimo 8 set)



Q.TÀ Per confezione	MATERIALE	W mm	I mm	TPI		CODICE
1	HCS	34	40	14	8	OMM04-X1
1	HCS	68	40	14	8	OMM06-X1
1	BIM	32	40	18	8	OMM12-X1
1	BIM	45	48	18	8	OMM15-X1

OMM-X33

Attacco Universale



Set composto da 33 utensili per macchine multifunzione per:

- lama per taglio legno, plastica, cartongesso, lamiera, profilati e tubi di alluminio e rame
- raschietto per rimuovere residui di adesivi da moquette, residui di vernice e silicone
- supporto e carta abrasiva per levigatura (grana 60, 100 e 180)

Qualità professionale!

Q.TÀ Per confezione	W mm	I mm	TPI	GRANA	CODICE
1	32	40	18		OMM12-X1
1	52	45			OMM20-X1
1	93				OMM30-X1
10	93			60	OMA30060-X10
10	93			100	OMA30100-X10
10	93			180	OMA30180-X10

OMM-X37

Attacco Universale



Fronte



Retro

Set composto da 37 utensili per macchine multifunzione per:

- lame (due diametri) per taglio legno, plastica, cartongesso, lamiera, profilati e tubi di alluminio e rame
- lama segmentata per taglio legno e metallo
- raschietto per rimuovere residui di adesivi da moquette, residui di vernice e silicone
- raspa in metallo duro per piastrelle, cartongesso, cemento, legno e materiale edile
- lama con speciale disegno per rimuovere malta materiali cementizi da piastrelle, cemento e pietra anche negli angoli più difficili.
- supporto e carta abrasiva per levigatura (grana 60, 100 e 180)

Qualità professionale!

Q.TÀ Per confezione	W mm	I mm	TPI	GRANA	CODICE
1	10	28	18		OMM09-X1
1	32	40	18		OMM12-X1
1	87		20		OMM17-X1
1	52	45			OMM20-X1
1	80				OMM25-X1
1	65				OMM29-X1
1	93			10	OMM30-X1
10	93			60	OMA30060-X10
10	93			100	OMA30100-X10
10	93			180	OMA30180-X10

TESTE & COLTELLI

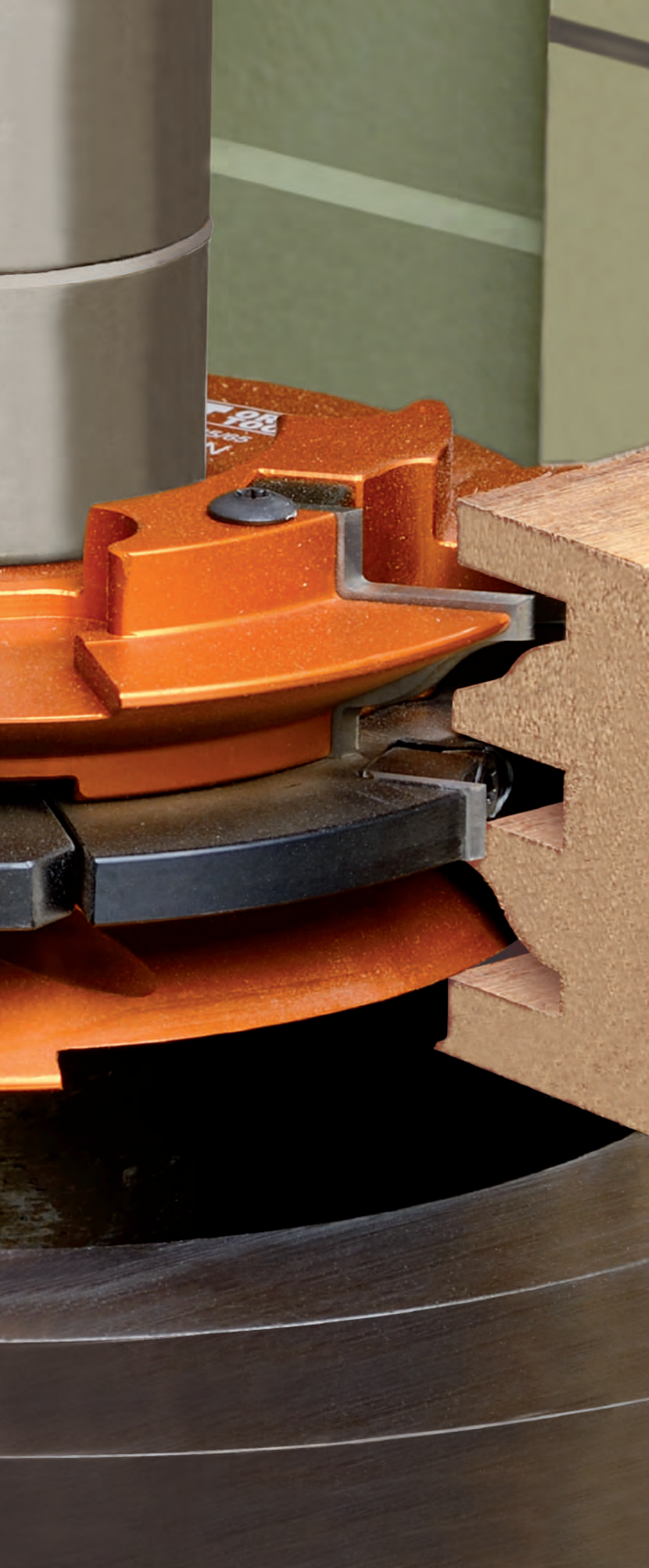

PRODOTTI	PAGINA
Teste portacoltelli per battute	96-97
Set di teste portacoltelli per incastri regolabili	98-99
Testa portacoltelli elicoidale	100
Set di teste portacoltelli per raggi convessi e smussi 45°	101
Teste portacoltelli per smussare	102-103
Teste portacoltelli con multiraggio concavo	104-106
Teste portacoltelli per giunzioni	107-109
Teste portacoltelli per antine	110-114
Teste portacoltelli con e senza limitatori	115-117
Coltelli sagomati e limitatori	118-131
Coppia di coltelli e limitatori (da rifilare)	132
Coppia di riduzioni per foro	132
Coltelli con zigrinatura in HSS	133
Set di allineatori magnetici per coltelli pialla	133
Coltelli per pialla per teste portacoltelli	134-135
Coltelli reversibili in HWM	136-137
Coltelli reversibili in HWM per piallatrici portatili	138





694.100



Queste teste portacoltelli sono state progettate per:

- battute dall'alto e dal basso;
- giunzioni;
- incastri.

su macchine toipie, combinate e bordatrici.

Perfetta per tutti i materiali, ma i risultati migliori si ottengono su truciolare e MDF, compositi, materiali plastici e laminati. Nuova costruzione con angolo di taglio assiale.

CARATTERISTICHE TECNICHE:

- Corpo in lega speciale di alluminio ad elevata resistenza alla trazione e alla flessione
- 2 coltellini reversibili HWM 50x12x1,5mm [Z2], 1 tagliente positivo e 1 negativo
- 4 coltellini reversibili HWM 14x14x2mm [V4]
- Utensile per avanzamento manuale MAN
- Spine per il posizionamento automatico dei coltelli.

RACCOMANDAZIONI DI SICUREZZA: per il serraggio delle viti si raccomanda l'uso del cacciavite dinamometrico **TW-006** (vedi pagina 380).

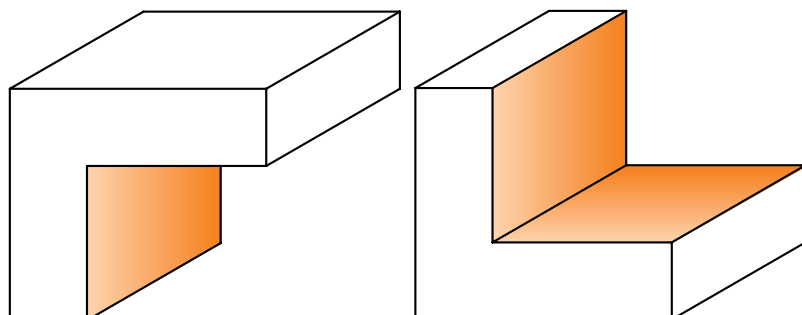

Vendute in una pratica e robusta confezione in plastica.

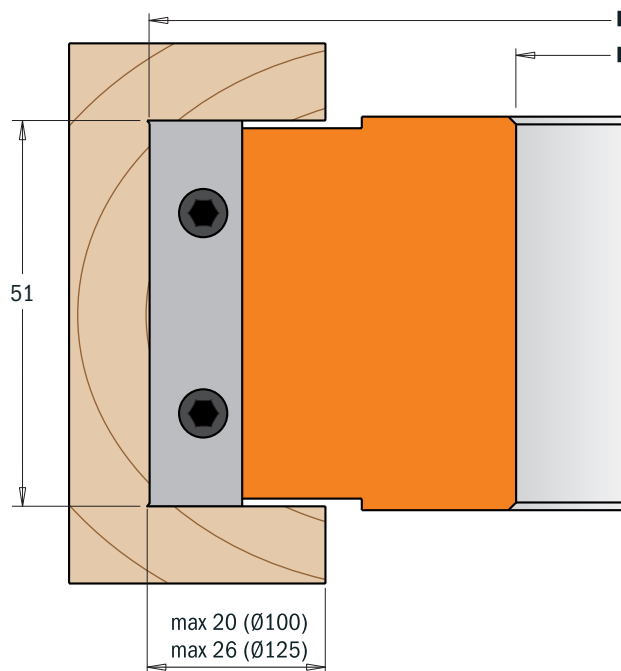
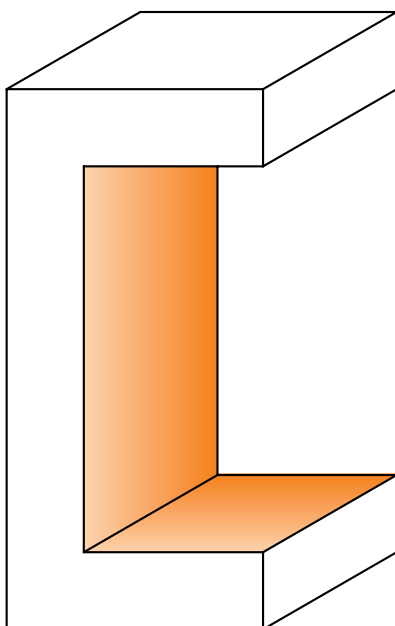

Profili in scala 1:1

D mm	B mm	I mm	Z+V	RPM		CODICE							
100	19,05	51	2+4	7500~12500	1	694.100.19	790.140.00	990.093.00	991.073.00	790.500.00	695.999.46	990.064.00	991.064.00
100	30	51	2+4	7500~12500	1	694.100.30	790.140.00	990.093.00	991.073.00	790.500.00	695.999.46	990.064.00	991.064.00
100	31,75	51	2+4	7500~12500	1	694.100.31	790.140.00	990.093.00	991.073.00	790.500.00	695.999.46	990.064.00	991.064.00
100	35	51	2+4	7500~12500	1	694.100.35	790.140.00	990.093.00	991.073.00	790.500.00	695.999.46	990.064.00	991.064.00
125	40	51	2+4	6100~10000	1	694.125.40	790.140.00	990.093.00	991.073.00	790.500.00	695.999.46	990.064.00	991.064.00
125	50	51	2+4	6100~10000	1	694.125.50	790.140.00	990.093.00	991.073.00	790.500.00	695.999.46	990.064.00	991.064.00

790.140.00 e 790.500.00 sono venduti in confezioni da 10 pezzi o multipli



694.020

Queste teste portacoltelli sono state progettate per:

- battute dall'alto e dal basso;
- giunzioni;
- incastri;
- profili dalla pagina 118 alla 127

su macchine toupie, combinate e bordatrici.

Perfetta per tutti i materiali, ma i risultati migliori si ottengono su truciolare e MDF, compositi, materiali plastici e laminati.



CARATTERISTICHE TECNICHE:

- Corpo in lega speciale di alluminio ad elevata resistenza alla trazione e alla flessione
- 2 coltellini reversibili HWM 40x12x1,5mm [Z2]
- 2 coltellini reversibili HWM 14x14x2mm [V2]
- Utensile per avanzamento manuale MAN
- Spine per il posizionamento automatico dei coltelli.

RACCOMANDAZIONI DI SICUREZZA:

per il serraggio delle viti si raccomanda l'uso del cacciavite dinamometrico **TW-006** (vedi pagina 380).

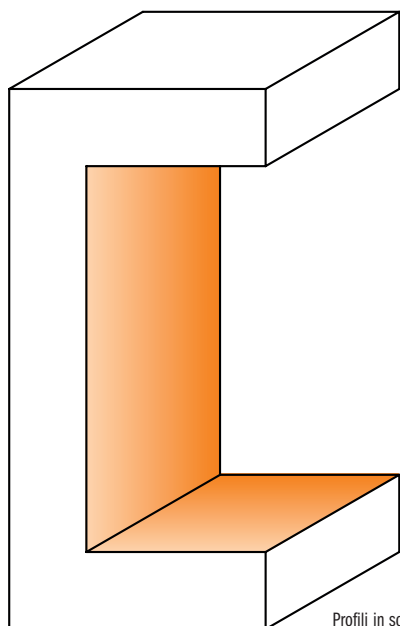
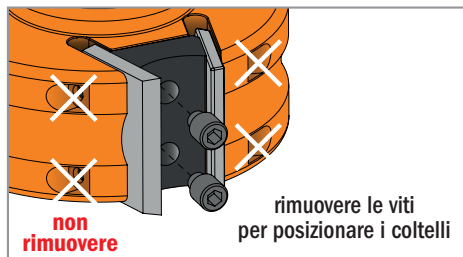

Profili in scala 1:1



Vendute in una pratica e robusta confezione in plastica.

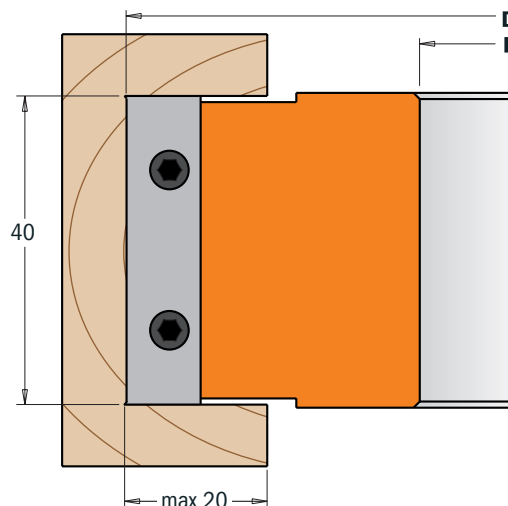

Da utilizzare con i coltelli sagomati 40x4mm (da pagina 118 a 127)

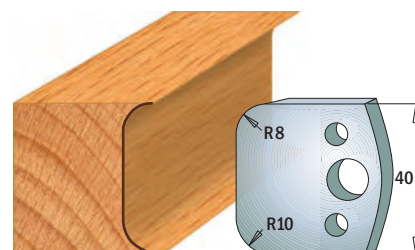
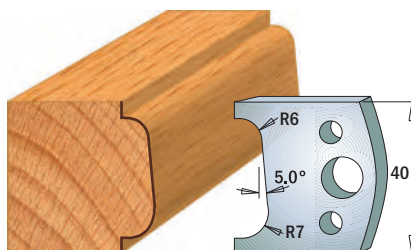
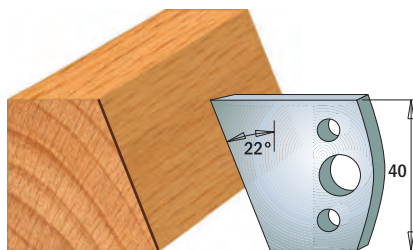

D mm	B mm	I mm	Z+V	RPM		CODICE							
100	30	40	2+2	7500~12500	1	694.020.30	790.140.00	990.093.00	991.073.00	790.400.00	693.999.01	990.065.00	991.064.00
100	31,75	40	2+2	7500~12500	1	694.020.31	790.140.00	990.093.00	991.073.00	790.400.00	693.999.01	990.065.00	991.064.00
125	35	40	2+2	7500~12500	1	694.020.35	790.140.00	990.093.00	991.073.00	790.400.00	693.999.01	990.065.00	991.064.00
125	40	40	2+2	7500~12500	1	694.020.40	790.140.00	990.093.00	991.073.00	790.400.00	693.999.01	990.065.00	991.064.00
125	50	40	2+2	7500~12500	1	694.020.50	790.140.00	990.093.00	991.073.00	790.400.00	693.999.01	990.065.00	991.064.00

Ricambi 691.192 Coppia di limitatori 40x4mm
695.020.01 Inserto portacoltello 38x4x15mm

790.140.00 e 790.400.00 sono venduti in confezioni da 10 pezzi o multipli

Set di 3 teste portacoltelli per incastri regolabili



694.001

Queste teste portacoltelli rappresentano l'utensile ideale per creare canali ed incastri di precisione con profondità regolabili da 4 a 15mm. Il set comprende:

- 2 teste portacoltelli tipo (A) [Z4 + V4]
- 1 testa portacoltelli tipo (B) [Z2]
- 12 anelli distanziali da 0,1 to 2mm

Da utilizzare su macchine toupie, combinate e piallatrici. Fresatura perfetta su tutti i materiali, ma ideale per legni duri, compensato e pannelli laminati.

RACCOMANDAZIONI DI SICUREZZA: per il serraggio delle viti si raccomanda l'uso del cacciavite dinamometrico **TW-006** (vedi pagina 380).



CARATTERISTICHE TECNICHE:

- Corpo in acciaio speciale ad alta resistenza
- 2 coltellini reversibili HWM 7,65x12x1,5mm [Z2]
- 4 coltellini reversibili HWM 18x18x1,95mm [Z4]
- 4 coltellini reversibili HWM 14x14x1,2mm [V4]
- Utensile per avanzamento manuale (MAN)
- Spine per il posizionamento automatico dei coltelli



Vendute in una pratica e robusta confezione in plastica.

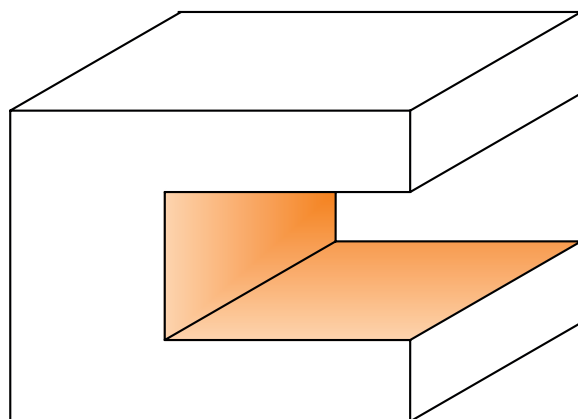
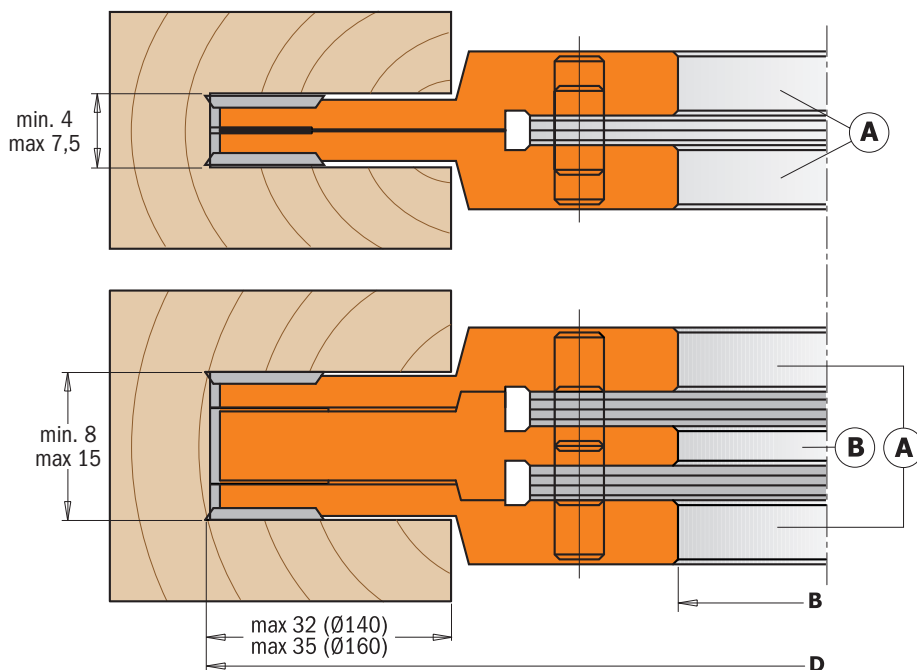

Profili in scala 1:1

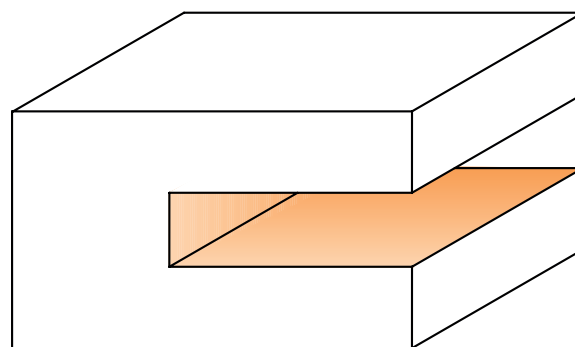

D mm	B mm	Z+V	RPM		CODICE
140	30	4+4	5500~9500	1	694.001.30
140	31,75	4+4	5500~9500	1	694.001.31
140	35	4+4	5500~9500	1	694.001.35
160	40	4+4	4800~8300	1	694.001.40
160	50	4+4	4800~8300	1	694.001.50

Ricambi

790.181.00	790.140.10	790.076.00	695.998.21
790.181.00	790.140.10	790.076.00	695.998.22
790.181.00	790.140.10	790.076.00	695.998.23
790.181.00	790.140.10	790.076.00	695.998.24N
790.181.00	790.140.10	790.076.00	695.998.25N

Ricambi Per testa portacoltelli (A)

990.079.00	Vite Torx M4x3,2mm
991.069.00	Chiave Torx T9
695.996.02	Ghiera filettata M4 (Ø12x1,7mm)
695.996.01	Ghiera filettata M4 (Ø10x1,6mm)

Per testa portacoltelli (B)

695.999.07	Cuneo 7x11x9,5mm
990.063.00	Vite M5x18mm
991.072.00	Chiave Torx T20

790.181.00, 790.140.10 e 790.076.00 sono venduti in confezioni da 10 pezzi o multipli

Set di 2 teste portacoltelli per incastri regolabili



694.021 - 694.022



Queste teste portacoltelli rappresentano l'utensile ideale per creare canali ed incastri di precisione con profondità regolabili da 14 a 39mm. Il set comprende:

- 1 testa portacoltelli tipo (A) [Z2 + V2]
- 1 testa portacoltelli tipo (B) [Z2 + V2]
- kit anelli distanziali

Da utilizzare su macchine tosupie, combinate e piallatrici. Fresatura perfetta su tutti i materiali, ma ideale per legni duri, compensato e pannelli laminati.

CARATTERISTICHE TECNICHE:

- Corpo in lega speciale di alluminio
- **694.021:** 8 coltelli HWM 13,6x13,6x2mm.
- **694.022:** 8 coltelli HWM 19,5x12x1,5mm.
- 4 coltelli reversibili HWM 14x14x2mm.
- Utensile per avanzamento manuale (MAN)
- Spine per il posizionamento automatico dei coltelli.

RACCOMANDAZIONI DI SICUREZZA: per il serraggio delle viti si raccomanda l'uso del cacciavite dinamometrico **TW-006** (vedi pagina 380).



Vendute in una pratica e robusta confezione in plastica.

299 Anelli di riduzione (Optional)

CODICE	B mm	D mm	P mm
299.560.30	30	60	5
299.560.31	31,75	60	5
299.560.35	35	60	5
299.560.40	40	60	5
299.570.50	50	70	5

Anello per spessore superiore a 14mm (9/16")

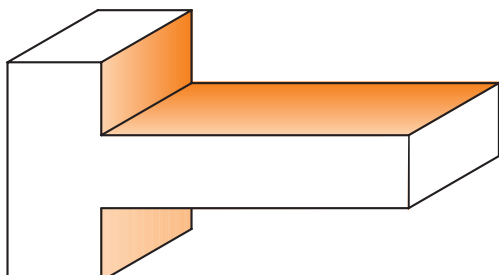
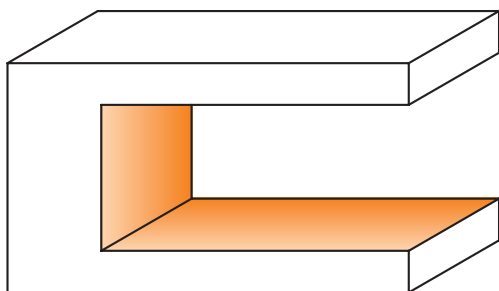
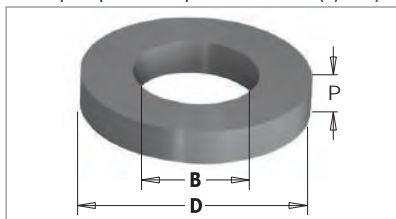

Profili in scala 1:1

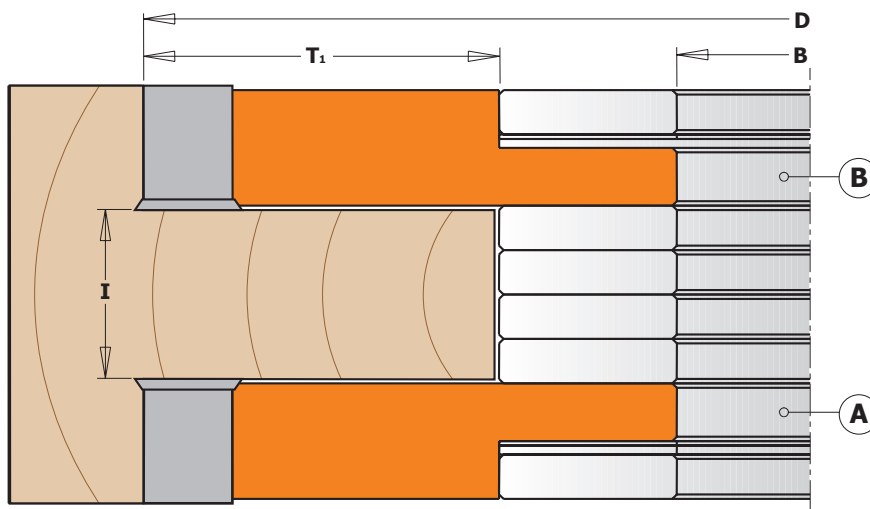
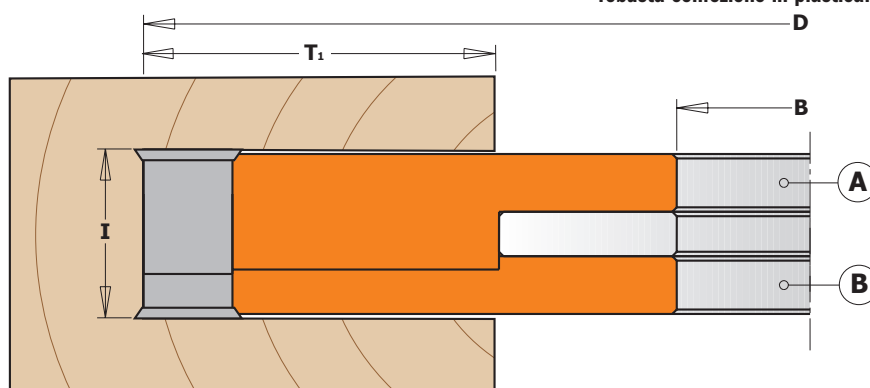

D mm	I mm	B mm	T ₁ mm	Z+V	RPM		CODICE					
150	14-27	30	44	4+4	5000~8000	1	694.021.30	790.136.00	990.093.00		695.998.41	
150	14-27	31,75	44	4+4	5000~8000	1	694.021.31	790.136.00	990.093.00		695.998.42	
150	14-27	35	44	4+4	5000~8000	1	694.021.35	790.136.00	990.093.00		695.998.43	
150	14-27	40	44	4+4	5000~8000	1	694.021.40	790.136.00	990.093.00		695.998.44	
160	14-27	50	44	4+4	5000~8000	1	694.021.50	790.136.00	990.093.00		695.998.45	
170	20-39	30	54	4+4	4400~7400	1	694.022.30	790.140.00	990.093.00	790.195.12	990.094.00	695.998.46
170	20-39	31,75	54	4+4	4400~7400	1	694.022.31	790.140.00	990.093.00	790.195.12	990.094.00	695.998.47
170	20-39	35	54	4+4	4400~7400	1	694.022.35	790.140.00	990.093.00	790.195.12	990.094.00	695.998.48
170	20-39	40	54	4+4	4400~7400	1	694.022.40	790.140.00	990.093.00	790.195.12	990.094.00	695.998.49
170	20-39	50	49	4+4	4400~7400	1	694.022.50	790.140.00	990.093.00	790.195.12	990.094.00	695.998.50

Ricambi
 991.072.00 Chiave Torx T20
 991.073.00 Chiave Torx T25

790.136.00, 790.140.00 e 790.195.12 sono venduti in confezioni da 10 pezzi o multipli



694.019

Queste nuove teste portacoltelli sono state progettate per eseguire incastri su tavole di legno tenero o massiccio inserite su macchine toupie. Ideale per lavorazioni su elementi curvi utilizzando l'apposito cuscinetto (venduto separatamente) e una guida.

CARATTERISTICHE TECNICHE:

- Corpo in lega di alluminio duro con elevata resistenza alle forze di trazione e di flessione.
- 12 coltelli in HWM 14x14x2mm [Z2] con 4 spostamenti a spirale.
- Utensile per avanzamento manuale (MAN).

Venduto in una pratica e robusta confezione in plastica.

RACCOMANDAZIONI DI SICUREZZA: per il serraggio delle viti si raccomanda l'uso del cacciavite dinamometrico **TW-006** (vedi pagina 380).

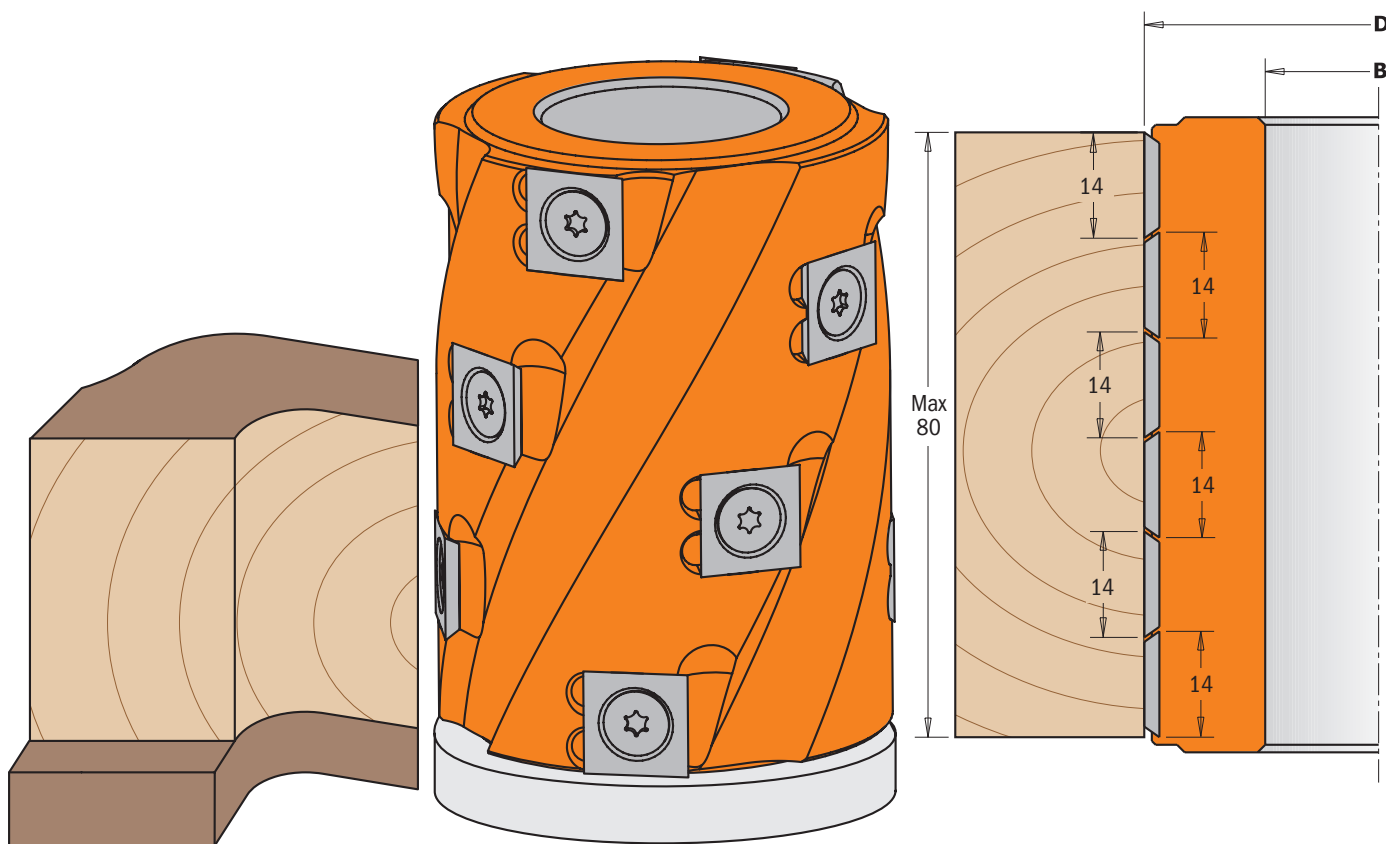

Cuscinetto opzionale

D mm	I mm	B mm	Z	RPM		CODICE
62	80	30	12	8000~12000	1	694.019.30
62	80	35	12	8000~12000	1	694.019.35
80	80	40	12	8000~12000	1	694.019.40
80	80	50	12	8000~12000	1	694.019.50

Ricambi		
790.140.00	990.093.00	991.073.00
790.140.00	990.093.00	991.073.00
790.140.00	990.093.00	991.073.00
790.140.00	990.093.00	991.073.00

Optional	791.051.00	Cuscinetto 30x62x16mm
	791.052.00	Cuscinetto 35x62x14mm
	791.054.00	Cuscinetto 40x80x18mm
	791.053.00	Cuscinetto 50x80x16mm

790.140.00 e 790.140.20 sono venduti in confezioni da 10 pezzi o multipli

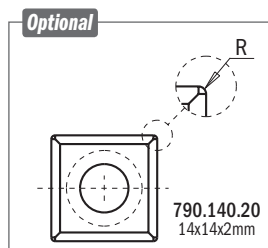

NOTA: ideali per lavorazioni su elementi curvi utilizzando l'apposito cuscinetto (venduto separatamente) e una guida. Per ottenere una finitura ottimale potete acquistare il coltello opzionale 790.140.20.

Set 2 teste portacoltelli per raggi convessi e smussi a 45°



694.005

Il set è composto da due pezzi da inserire nella macchina toupie per creare profili su legno massello e tavole (con o senza rivestimento).
Si possono applicare cinque coltelli con raggio 2, 3, 4, 5 e 6mm e smussatura a 45° su materiali di spessore 18-50mm.
La costruzione con taglio assiale garantisce finiture perfette!
Per macchine toupie e combinate.



CARATTERISTICHE TECNICHE:

- Corpo in lega speciale di alluminio ad elevata resistenza alla trazione e alla flessione
- Coppia di coltelli (A) HWM, raggio 4mm e smussatura di 45° (20x20,5x2mm) [Z2]
- Coppia di coltelli (B) HWM, raggio 4mm e smussatura di 45° (20x20,5x2mm) [Z2]
- 2 coltellini reversibili HWM (50x12x1,5mm)
- Set di 21 anelli distanziali da 0,1 a 3mm
- Utensile per avanzamento manuale (MAN)
- Spine per il posizionamento automatico dei coltelli.



Vendute in una pratica e robusta confezione in plastica.



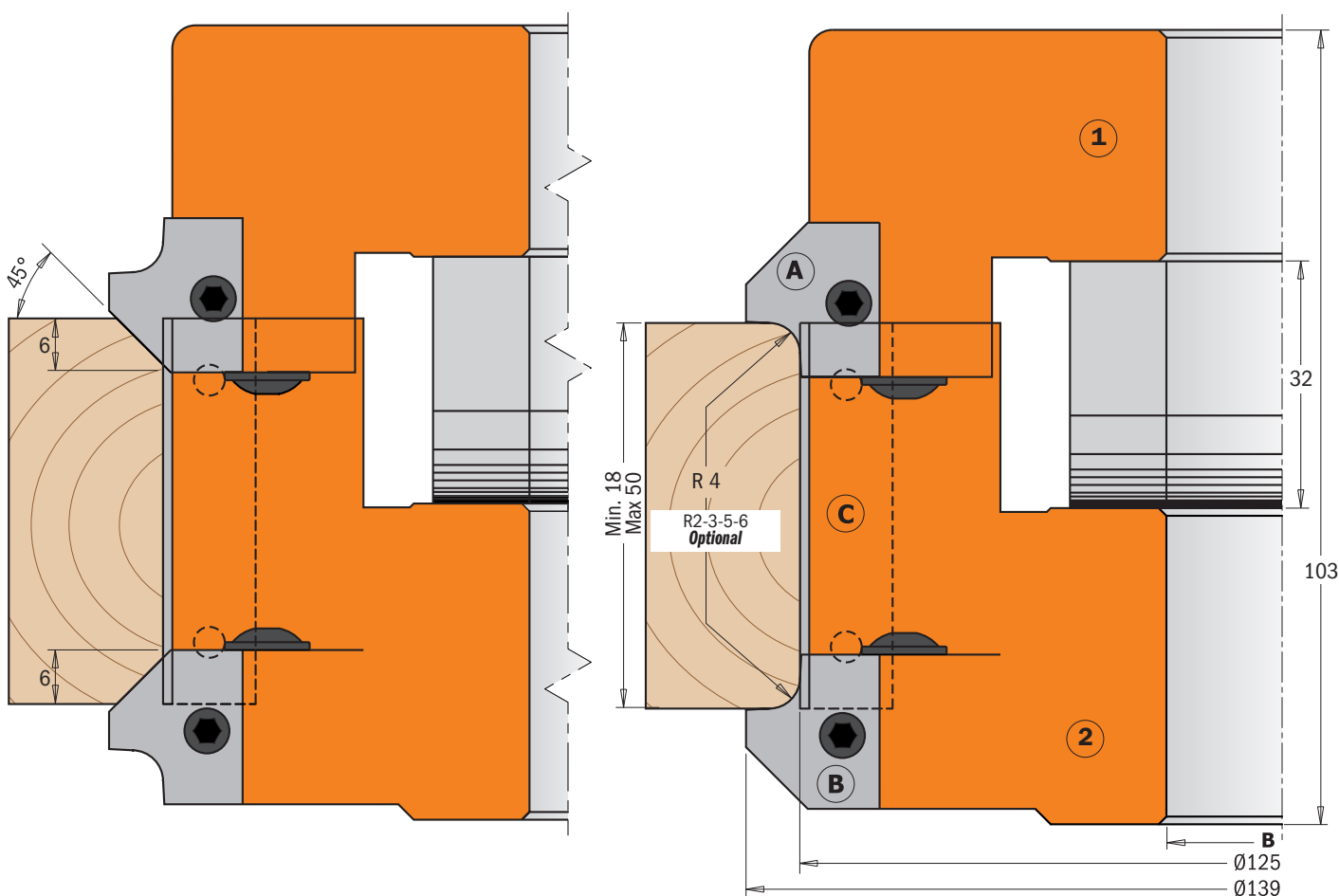

RACCOMANDAZIONI DI SICUREZZA:

per il serraggio delle viti si raccomanda l'uso del cacciavite dinamometrico **TW-006** (vedi pagina 380).

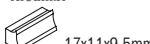

D mm	B mm	Z	RPM		CODICE
139	30	2+2	5500~9400	1	694.005.30
139	31,75	2+2	5500~9400	1	694.005.31
139	35	2+2	5500~9400	1	694.005.35
139	40	2+2	5500~9400	1	694.005.40
139	50	2+2	5500~9400	1	694.005.50

Ricambi

			
17x11x9,5mm	46x11x9,5mm		
695.999.17	695.999.46	990.064.00	695.998.11
695.999.17	695.999.46	990.064.00	695.998.12
695.999.17	695.999.46	990.064.00	695.998.13
695.999.17	695.999.46	990.064.00	695.998.14
695.999.17	695.999.46	990.064.00	695.998.15

Ricambi	695.005.A4	Coppia di coltelli per smussare/raggiare (superiore) R=4+45°
	695.005.B4	Coppia di coltelli per smussare/raggiare (inferiore) R=4+45°
	790.500.00	Coltelli 50x12x1,5mm
	991.064.00	Chiave esagonale 4mm
	991.067.00	Chiave esagonale 3mm

Optional	695.005.A2	Coppia di coltelli per smussare/raggiare (superiore) R=2+45°
	695.005.A3 <td>Coppia di coltelli per smussare/raggiare (superiore) R=3+45°</td>	Coppia di coltelli per smussare/raggiare (superiore) R=3+45°
	695.005.A5 <td>Coppia di coltelli per smussare/raggiare (superiore) R=5+45°</td>	Coppia di coltelli per smussare/raggiare (superiore) R=5+45°
	695.005.A6 <td>Coppia di coltelli per smussare/raggiare (superiore) R=6+45°</td>	Coppia di coltelli per smussare/raggiare (superiore) R=6+45°
	695.005.B2 <td>Coppia di coltelli per smussare/raggiare (inferiore) R=2+45°</td>	Coppia di coltelli per smussare/raggiare (inferiore) R=2+45°
	695.005.B3 <td>Coppia di coltelli per smussare/raggiare (inferiore) R=3+45°</td>	Coppia di coltelli per smussare/raggiare (inferiore) R=3+45°
	695.005.B5 <td>Coppia di coltelli per smussare/raggiare (inferiore) R=5+45°</td>	Coppia di coltelli per smussare/raggiare (inferiore) R=5+45°
	695.005.B6 <td>Coppia di coltelli per smussare/raggiare (inferiore) R=6+45°</td>	Coppia di coltelli per smussare/raggiare (inferiore) R=6+45°



694.002

Le teste portacoltelli per smussi CMT sono in grado di realizzare smussature, modanature e giunzioni precise per una lavorazione ottimale dei bordi.

Da utilizzare su macchine toupie, combinate e piallatrici.

Risultati perfetti su tutti i materiali, ma ideale per legni duri, compensato e pannelli laminati.

CARATTERISTICHE TECNICHE:

- Corpo in lega speciale di alluminio ad elevata resistenza alla trazione e alla flessione
- 2 coltellini reversibili HWM 50x12x1,5mm [Z2]
- Utensile per avanzamento manuale (MAN)
- Spine per il posizionamento automatico dei coltelli.

RACCOMANDAZIONI DI SICUREZZA: per il serraggio delle viti si raccomanda l'uso del cacciavite dinamometrico **TW-006** (vedi pagina 380).



Vendute in una pratica e robusta confezione in plastica.

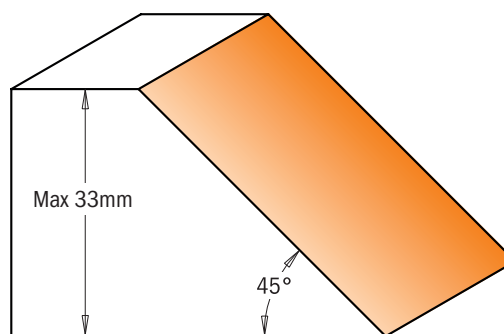
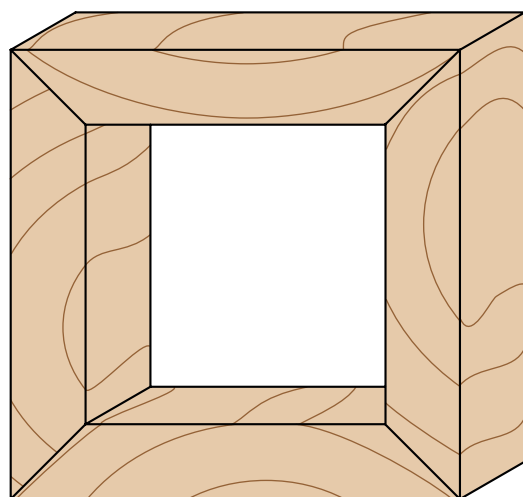
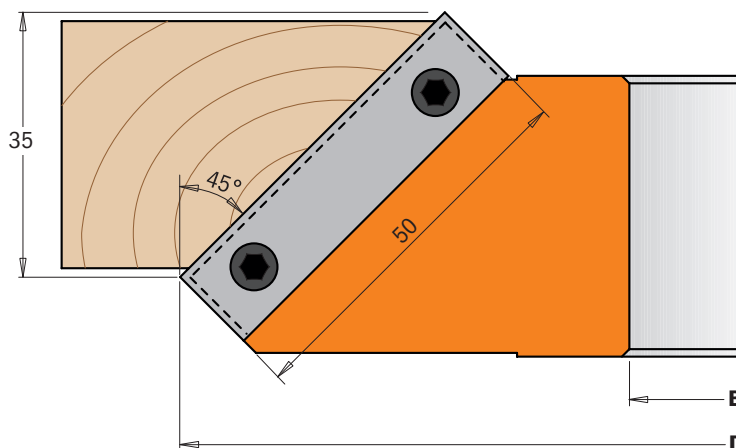

Profili in scala 1:1

D mm	B mm	Z	RPM		CODICE
150	30	2	5100-8800	1	694.002.30
150	31,75	2	5100-8800	1	694.002.31
150	35	2	5100-8800	1	694.002.35
150	40	2	5100-8800	1	694.002.40
160	50	2	4800-8300	1	694.002.50

Ricambi

790.500.00	695.999.42	990.064.00	991.064.00
790.500.00	695.999.42	990.064.00	991.064.00
790.500.00	695.999.42	990.064.00	991.064.00
790.500.00	695.999.42	990.064.00	991.064.00
790.500.00	695.999.42	990.064.00	991.064.00

790.500.00 sono venduti in confezioni da 10 pezzi o multipli

Testa portacoltelli per smussare regolabile



Vendute in una pratica e robusta confezione in plastica.

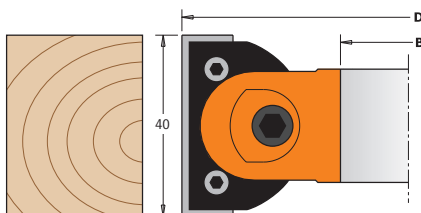

694.018

Questa testa per smussare regolabile esegue tagli precisi, smussature accurate ed incastri su tavole di legno massiccio. Per l'utilizzo su macchine tooupe, combinate e formatrici.

CARATTERISTICHE TECNICHE:

- Corpo in lega di alluminio con elevata resistenza alle forze di trazione e di flessione;
- Utensile per avanzamento manuale (MAN);
- 2 coltelli HWM 40x12x1,5mm [Z2]
- Portacoltelli regolabile.
- Rotazione: $\pm 45^\circ$ (Regolazione ogni $7,5^\circ$; Precisione = $7,5^\circ$).

RACCOMANDAZIONI DI SICUREZZA: per il serraggio delle viti si raccomanda l'uso del cacciavite dinamometrico **TW-006** (vedi pagina 380).

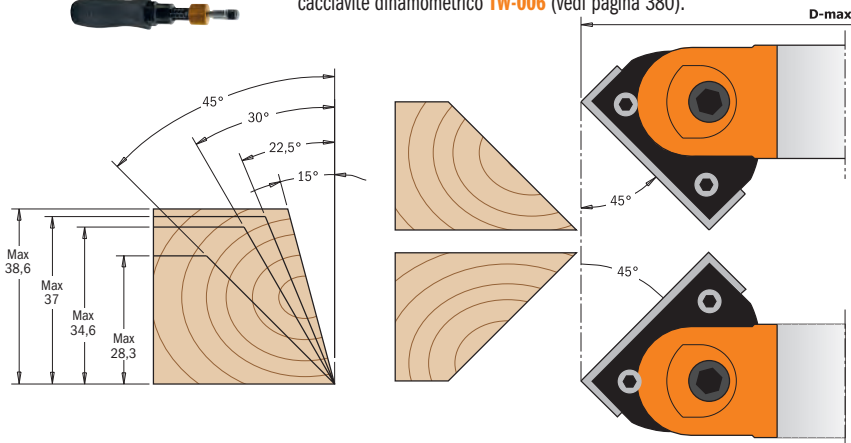

D mm	I mm	B mm	Z	D_Max 45° mm	RPM		CODICE	Ricambi			
120	40	30	2	140	7000~9000	1	694.018.30				
120	40	35	2	140	7000~9000	1	694.018.35	695.018.01	790.400.00	990.094.00	991.072.00
145	40	40	2	165	4800~7200	1	694.018.40	695.018.01	790.400.00	990.094.00	991.072.00
145	40	50	2	165	4800~7200	1	694.018.50	695.018.01	790.400.00	990.094.00	991.072.00

Ricambi 991.065.00 Chiave esagonale 5mm

790.400.00 sono venduti in confezioni da 10 pezzi o multipli

Testa portacoltelli regolabili professionali per smussare

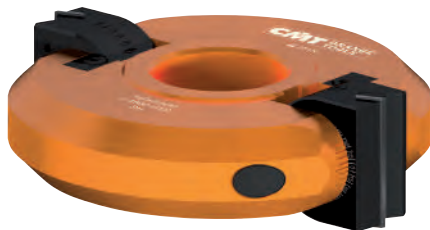

CARATTERISTICHE TECNICHE:

- Corpo in lega di alluminio con elevata resistenza alle forze di trazione e di flessione;
- Utensile per avanzamento manuale (MAN);
- 2 coltelli HWM 50x12x1,5mm [Z2].
- Portacoltelli regolabile. Rotazione: $\pm 90^\circ$ (Regolazione ogni $7,5^\circ$; Precisione = $7,5^\circ$).

Vendute in una pratica e robusta confezione in plastica.

694.017

Per eseguire tagli precisi, smussature accurate ed incastri con differente angolo di taglio. Da utilizzare su macchine tooupe, combinate e formatrici per lavorazioni di tavole di legno massiccio.

RACCOMANDAZIONI DI SICUREZZA: per il serraggio delle viti si raccomanda l'uso del cacciavite dinamometrico **TW-006** (vedi pagina 380).

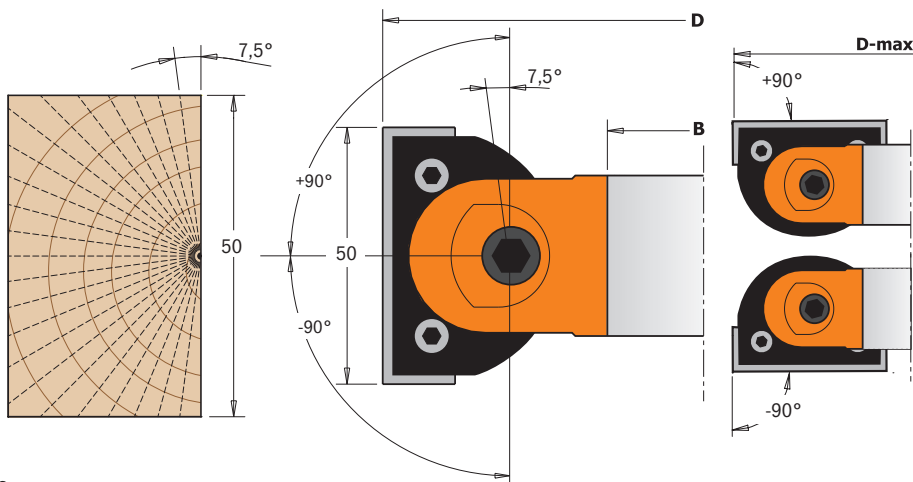

D mm	I mm	B mm	Z	D_Max 45° mm	RPM		CODICE	Ricambi				
160	50	30	2	183	4800~6000	1	694.017.30					
160	50	35	2	183	4800~6000	1	694.017.35	695.017.01	790.500.00	695.999.48	990.106.00	991.067.00
160	50	50	2	183	4800~6000	1	694.017.50	695.017.01	790.500.00	695.999.48	990.106.00	991.067.00

Ricambi 991.081.00 Chiave esagonale 4mm

790.500.00 sono venduti in confezioni da 10 pezzi o multipli



694.003

Teste portacoltelli innovative che supportano tre diversi coltelli, i quali consentono di realizzare sei profili a raggio concavo. La testa portacoltelli standard viene fornita con coltelli di raggio 5 e 10mm; sono disponibili altri due set di coltelli per realizzare raggi concavi di 4 e 8mm e 3 e 6mm.

Da utilizzare su macchine toupie, combinate e piallatrici.

Risultato perfetto su tutti i materiali, ideale per legni duri e pannelli.

CARATTERISTICHE TECNICHE:

- Corpo in lega speciale di alluminio ad elevata resistenza alla trazione e alla flessione
- 2 coltelli HWM raggio 5/10mm (25x24,8x2mm) [Z2]
- Utensile per avanzamento manuale (MAN)
- Spine per il posizionamento automatico dei coltelli.

RACCOMANDAZIONI DI SICUREZZA: per il serraggio delle viti si raccomanda l'uso del cacciavite dinamometrico **TW-006** (vedi pagina 380).



Standard

Coppia di coltelli **695.003.05**

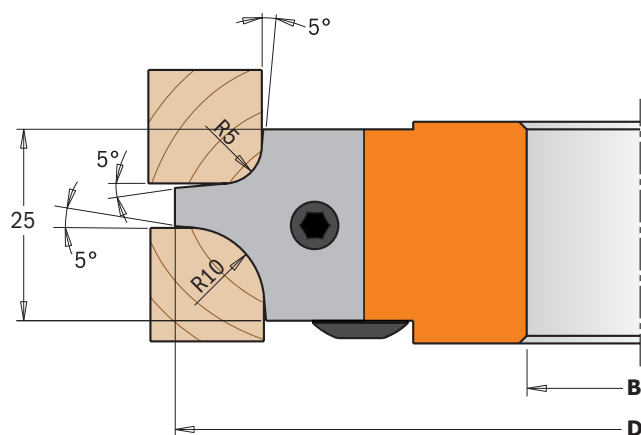

Vendute in una pratica e robusta confezione in plastica.

Optional

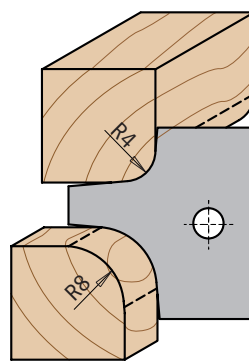

Coppia di coltelli
695.003.04

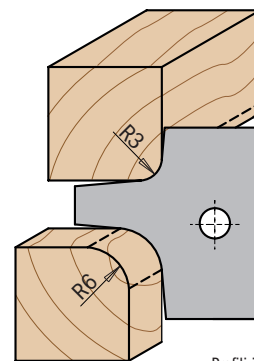

Coppia di coltelli
695.003.03

Profili in scala 1:1

D mm	B mm	Z	RPM		CODICE
113	30	2	6700~11000	1	694.003.30
113	31,75	2	6700~11000	1	694.003.31
113	35	2	6700~11000	1	694.003.35
128	40	2	5900~9700	1	694.003.40
128	50	2	5900~9700	1	694.003.50

Ricambi

x2			
695.003.05	695.999.22	990.064.00	991.064.00
695.003.05	695.999.22	990.064.00	991.064.00
695.003.05	695.999.22	990.064.00	991.064.00
695.003.05	695.999.22	990.064.00	991.064.00
695.003.05	695.999.22	990.064.00	991.064.00

Optional 695.003.04 Coppia coltelli raggio concavo R=4/8mm (25x24,8x2mm)
695.003.03 Coppia coltelli raggio concavo R=3/6mm (25x24,8x2mm)



694.004

Teste portacoltelli innovative che supportano due diversi coltelli, i quali consentono di realizzare quattro profili a raggio concavo. La testa portacoltelli standard viene fornita con coltelli di raggio 15 e 20mm; è disponibile un altro set coltelli per realizzare raggi concavi di 12 e 18mm. Da utilizzare su macchine tosupie, combinate e piallatrici. Risultato perfetto su tutti i materiali, ideale per legni duri e pannelli.



CARATTERISTICHE TECNICHE:

- Corpo in lega speciale di alluminio ad elevata resistenza alla trazione e alla flessione
- 2 coltelli HWM raggio 15/20mm (45x34,5x2mm) [Z2]
- Utensile per avanzamento manuale (MAN)
- Spine per il posizionamento automatico dei coltelli.

RACCOMANDAZIONI DI SICUREZZA: per il serraggio delle viti si raccomanda l'uso del cacciavite dinamometrico **TW-006** (vedi pagina 380).



Standard

Coppia di coltelli **695.004.15**

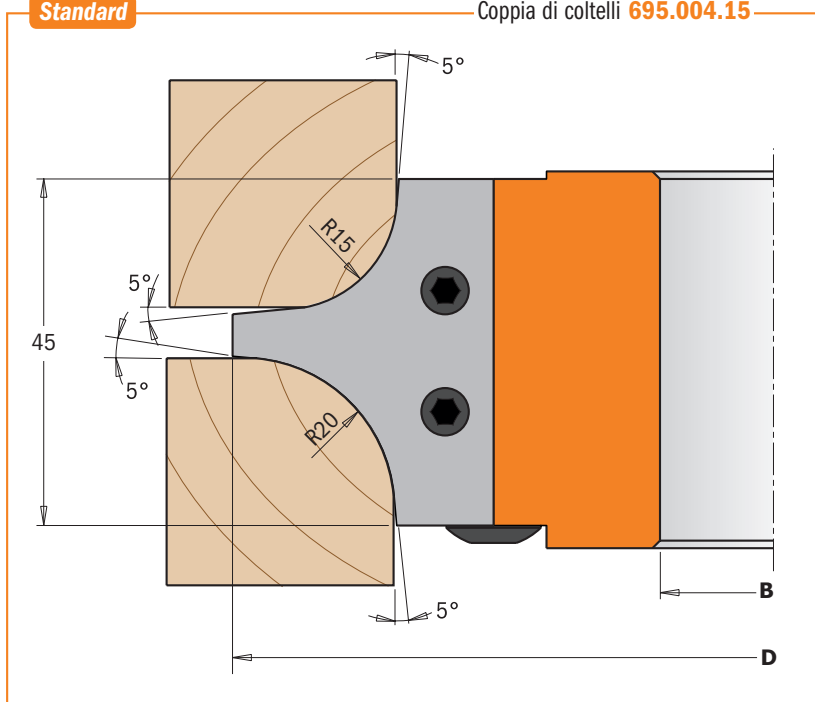

Vendute in una pratica e robusta confezione in plastica.

Optional

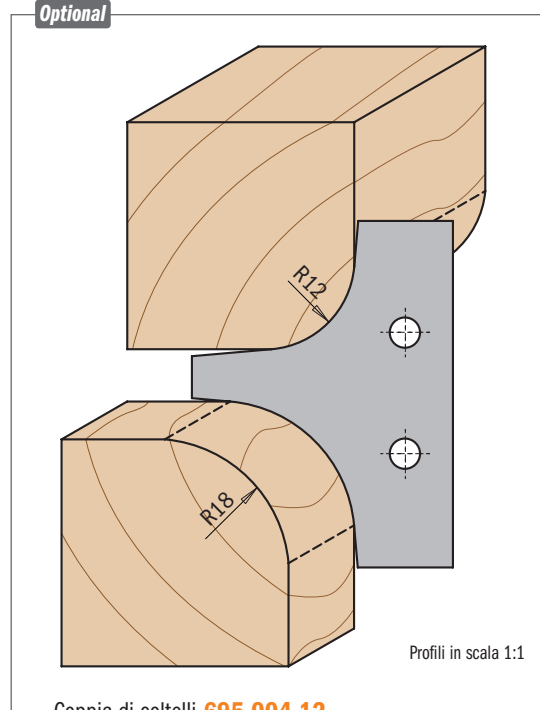

D mm	B mm	Z	RPM		CODICE
132	30	2	5700~9500	1	694.004.30
132	31,75	2	5700~9500	1	694.004.31
132	35	2	5700~9500	1	694.004.35
147	40	2	5100~8500	1	694.004.40
147	50	2	5100~8500	1	694.004.50

Optional 695.004.12 Coppia coltelli raggio concavo R=12/18mm (45x34,5x2mm)

Ricambi

x2			
695.004.15	695.999.42	990.064.00	991.064.00
695.004.15	695.999.42	990.064.00	991.064.00
695.004.15	695.999.42	990.064.00	991.064.00
695.004.15	695.999.42	990.064.00	991.064.00
695.004.15	695.999.42	990.064.00	991.064.00



694.007

La testa portacoltelli è un utensile ideale per realizzare mobili, porte e parti frontali dei cassetti, da semplici ad eleganti, dando loro un tocco finale con la testa a raggio convesso. Utilizzate con un profilo a raggio concavo consentono di realizzare profilature perfette, ideali per tavoli e top. Consente di utilizzare tre coltelli diversi per la realizzazione di raggi concavi e convessi di 10, 12 e 15mm. Da utilizzare su macchine toupie, combinate e piallatrici. Risultato perfetto su tutti i materiali, ideale per legni duri e pannelli.

CARATTERISTICHE TECNICHE:

- Corpo in lega speciale di alluminio ad elevata resistenza alla trazione e alla flessione
- 2 coltelli HWM raggio 10mm (34,8x29,3x2mm) [Z2]
- Utensile per avanzamento manuale (MAN)
- Spine per il posizionamento automatico dei coltelli.

RACCOMANDAZIONI DI SICUREZZA: per il serraggio delle viti si raccomanda l'uso del cacciavite dinamometrico **TW-006** (vedi pagina 380).



Vendute in una pratica e robusta confezione in plastica.

Standard

Coppia di coltelli **695.007.10**

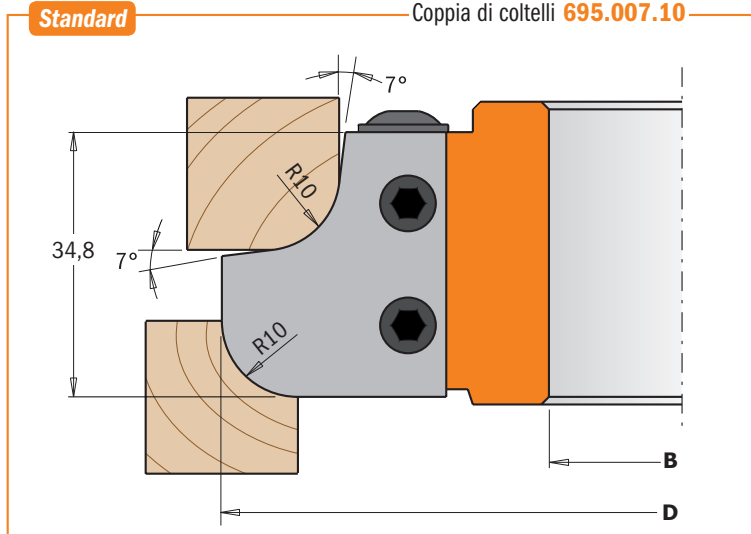

Optional

Coppia di coltelli **695.007.12**

Coppia di coltelli **695.007.15**

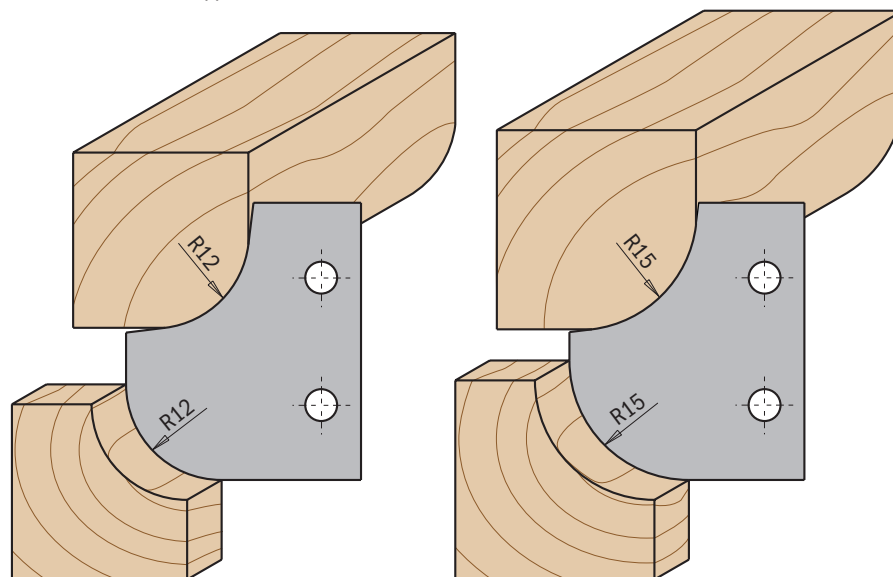

Profili in scala 1:1

D mm	B mm	Z	RPM		CODICE	Ricambi			
121	30	2	6300~10500	1	694.007.30	x2			
121	31,75	2	6300~10500	1	694.007.31	695.007.10	695.999.31	990.064.00	991.064.00
121	35	2	6300~10500	1	694.007.35	695.007.10	695.999.31	990.064.00	991.064.00
136	40	2	5600~9300	1	694.007.40	695.007.10	695.999.31	990.064.00	991.064.00
136	50	2	5600~9300	1	694.007.50	695.007.10	695.999.31	990.064.00	991.064.00

Optional 695.007.12 Coppia coltelli raggio concavo R=12mm (34,8x29,3x2mm)
695.007.15 Coppia coltelli raggio concavo R=15mm (34,8x29,3x2mm)

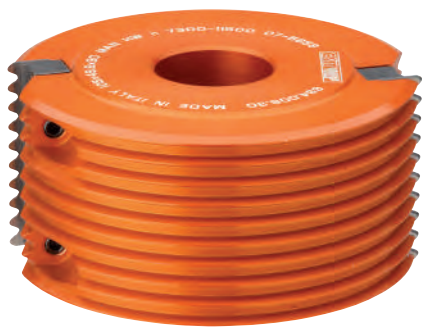

694.008

La testa portacoltelli per giunzioni consente di realizzare una delle più resistenti giunzioni a pettine su tutti i tipi di legno e materiali compositi.

La tenuta della giunzione e la massima superficie di incollamento creano una giunzione che è effettivamente più forte di un pezzo di legno non lavorato, con uno spessore massimo di 47mm.

È l'ideale per i produttori di modanature e di mobili.

Da utilizzare su macchine toupie, combinate e piallatrici.

Risultato perfetto su tutti i materiali, ideale per legni duri e pannelli.



CARATTERISTICHE TECNICHE:

- Corpo in lega speciale di alluminio ad elevata resistenza alla trazione e alla flessione
- 2 coltelli HWM 49,6x11,9x1,5mm [Z2]
- Utensile per avanzamento manuale (MAN)
- Spine per il posizionamento automatico dei coltelli.

RACCOMANDAZIONI DI SICUREZZA: per il serraggio delle viti si raccomanda l'uso del cacciavite dinamometrico **TW-006** (vedi pagina 380).



Vendute in una pratica e robusta confezione in plastica.

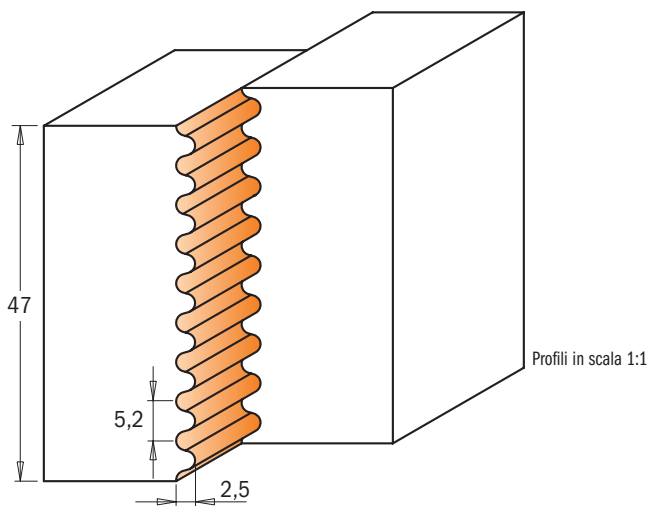
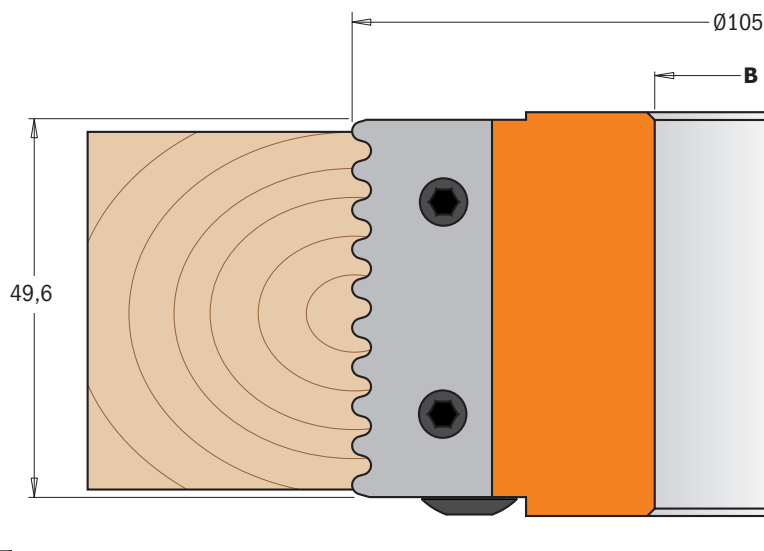

D mm	B mm	Z	RPM		CODICE	Ricambi			
105	30	2	7300~11500	1	694.008.30	x2	695.999.49	990.066.00	991.067.00
105	31,75	2	7300~11500	1	694.008.31	x2	695.999.49	990.066.00	991.067.00
105	35	2	7300~11500	1	694.008.35	x2	695.999.49	990.066.00	991.067.00
105	40	2	7300~11500	1	694.008.40	x2	695.999.49	990.066.00	991.067.00
105	50	2	7300~11500	1	694.008.50	x2	695.999.49	990.066.00	991.067.00

Optional

695.998.2630	Anello distanziale Ø50x2,6x30mm
695.998.2631	Anello distanziale Ø50x2,6x31,75mm
695.998.2635	Anello distanziale Ø55x2,6x35mm
695.998.2640	Anello distanziale Ø60x2,6x40mm
695.998.2650	Anello distanziale Ø70x2,6x50mm



694.009

La caratteristica saliente di questa testa portacoltelli CMT è la capacità di produrre senza errori una giunzione parallela quasi indistruttibile. È l'ideale per la produzione di ampi pannelli, porte e parti di mobili. Ponete la fresa al centro del legno. Se questa è pienamente centrata i profili verticali del taglio superiore ed inferiore si troveranno alla stessa altezza. A questo punto fresate una metà di ogni incastro rivolta verso il basso e l'altra metà verso l'alto. In questo modo verranno prodotti tagli contrari armonizzati che combaciano perfettamente in modo da ottenere giunzioni impeccabili. Da utilizzare su macchine toupie e combinate. Risultato perfetto su tutti i materiali, ideale per legni duri e pannelli.

CARATTERISTICHE TECNICHE:

- Corpo in lega speciale di alluminio ad elevata resistenza alla trazione e alla flessione
- 2 coltelli HWM 40x18x2mm [Z2]
- Utensile per avanzamento manuale (MAN)
- Spine per il posizionamento automatico dei coltelli.

RACCOMANDAZIONI DI SICUREZZA: per il serraggio delle viti si raccomanda l'uso del cacciavite dinamometrico **TW-006** (vedi pagina 380).



Vendute in una pratica e robusta confezione in plastica.

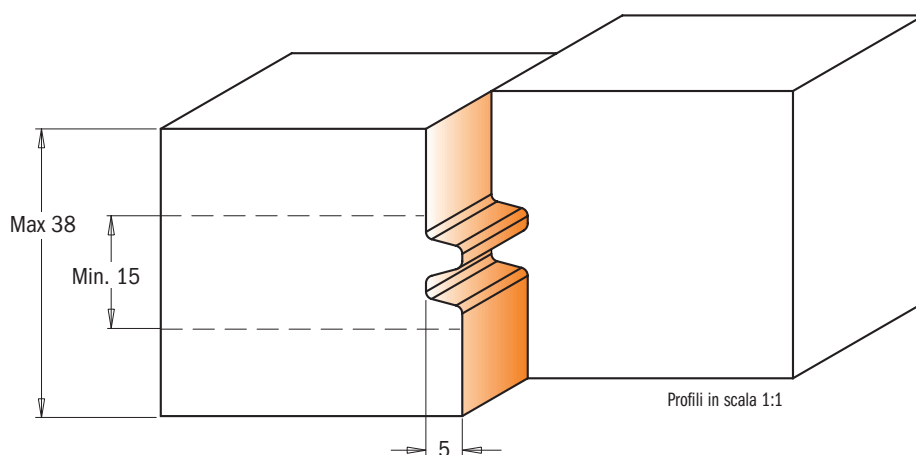
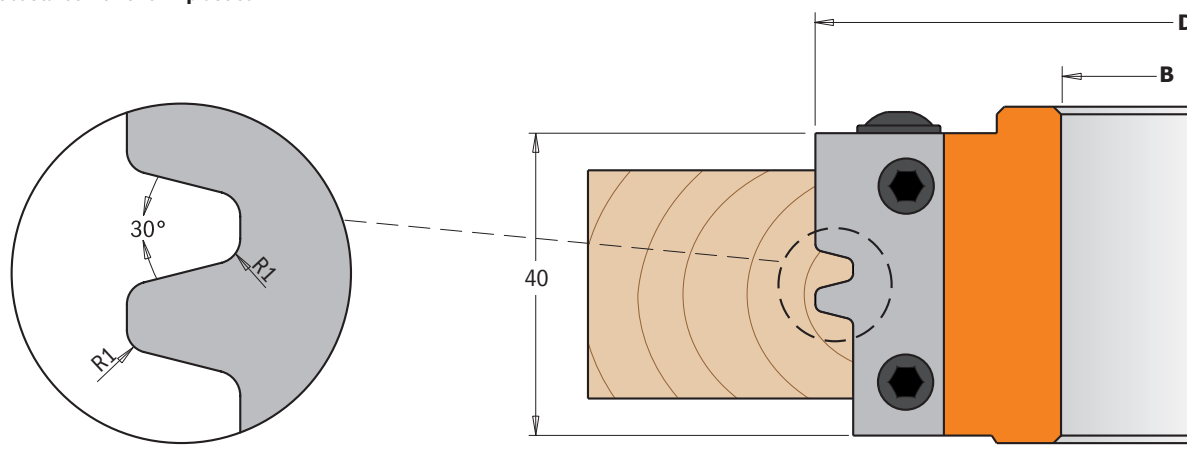

D mm	B mm	Z	RPM		CODICE	Ricambi			
100	30	2	7500~12500	1	694.009.30	x2			
100	31,75	2	7500~12500	1	694.009.31	695.009.01	695.999.38	990.064.00	991.064.00
100	35	2	7500~12500	1	694.009.35	695.009.01	695.999.38	990.064.00	991.064.00
120	40	2	6400~10500	1	694.009.40	695.009.01	695.999.38	990.064.00	991.064.00
120	50	2	6400~10500	1	694.009.50	695.009.01	695.999.38	990.064.00	991.064.00



694.011

Queste teste portacoltelli sono ideali per l'esecuzione di giunzioni ad angolo retto con spessore massimo del materiale di 28mm. Possono essere utilizzate per la creazione di scatole, telai, travature e una moltitudine di incastri a 90° o giunzioni parallele.

Si possono ottenere incastri perfetti a 45° in due fasi: prima con il pezzo in lavorazione in posizione orizzontale e poi in posizione verticale.

Le giunzioni parallele si ottengono in due fasi: prima con il pezzo in lavorazione in posizione orizzontale con il lato interno rivolto verso il basso e poi con lo stesso lato rivolto verso l'alto. Da utilizzare su macchine toupie e combinate. Risultato perfetto su tutti i materiali, ideale per legni duri e pannelli.



Vendute in una pratica e robusta confezione in plastica.

CARATTERISTICHE TECNICHE:

- Corpo in lega speciale di alluminio ad elevata resistenza alla trazione e alla flessione
- 2 coltelli HWM 43x23x2mm [Z2]
- Utensile per avanzamento manuale (MAN)
- Spine per il posizionamento automatico dei coltelli.

RACCOMANDAZIONI DI SICUREZZA: per il serraggio delle viti si raccomanda l'uso del cacciavite dinamometrico **TW-006** (vedi pagina 380).

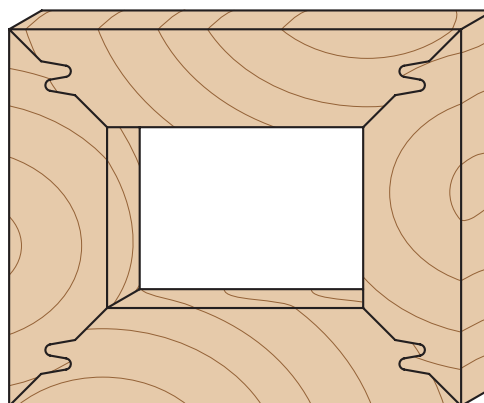
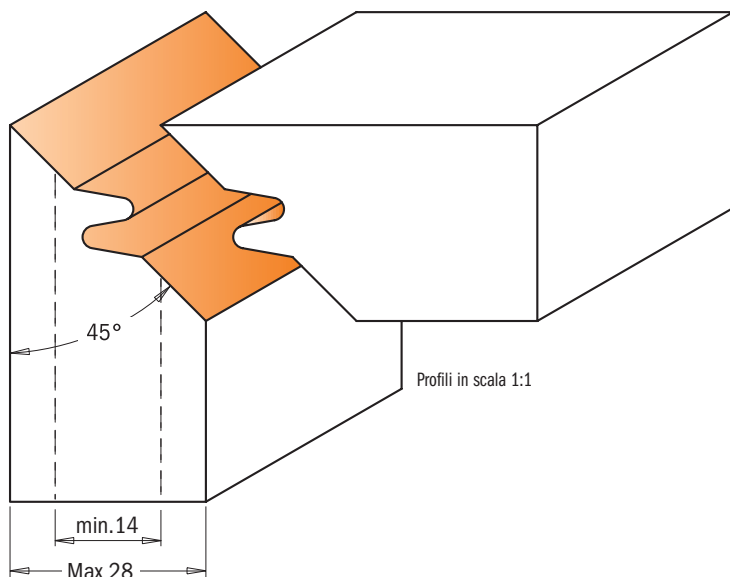
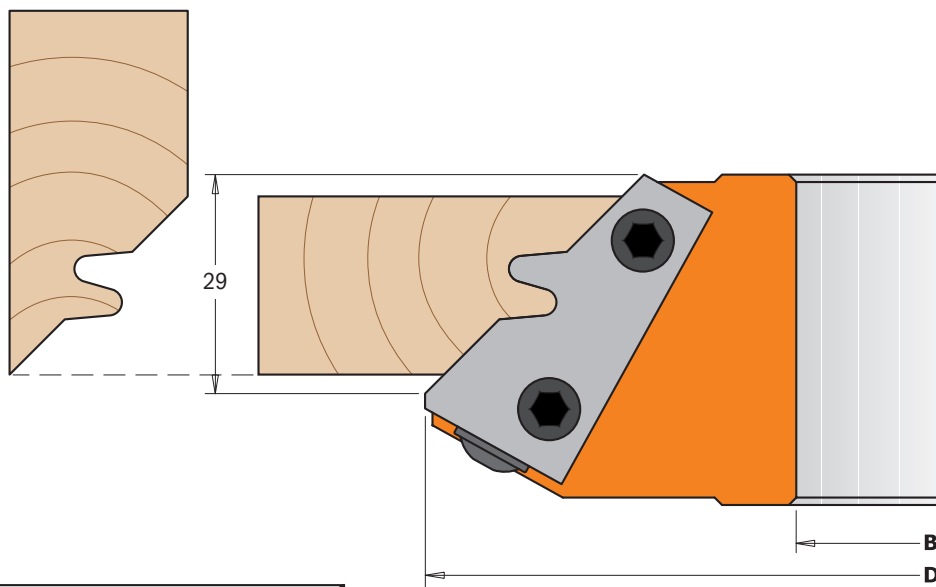

D mm	B mm	Z	RPM		CODICE
140	30	2	5500~9500	1	694.011.30
140	31,75	2	5500~9500	1	694.011.31
140	35	2	5500~9500	1	694.011.35
140	40	2	5500~9500	1	694.011.40
150	50	2	5100~8800	1	694.011.50

Ricambi

x2			
695.011.01	695.999.42	990.064.00	991.064.00
695.011.01	695.999.42	990.064.00	991.064.00
695.011.01	695.999.42	990.064.00	991.064.00
695.011.01	695.999.42	990.064.00	991.064.00
695.011.01	695.999.42	990.064.00	991.064.00

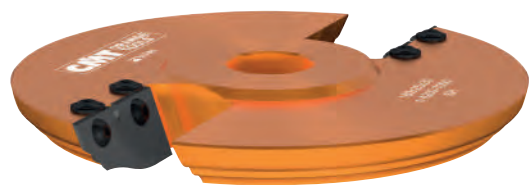

694.012

Grazie a queste nuove teste CMT potrete realizzare antine classiche per mobili e mobiletti su legno massello e tavole di legno. Con un'unica testa, sfruttando i coltelli in dotazione e i coltelli opzionali, potrete realizzare fino a 6 profili differenti. Una soluzione pratica ed economica. Per ottenere una finitura perfetta in modo sicuro e accurato, si consiglia di effettuare varie passate. Da utilizzare su macchine tosupie e combinate. Risultato perfetto su tutti i materiali, ideale per legni duri e pannelli.



Vendute in una pratica e robusta confezione in plastica.

CARATTERISTICHE TECNICHE:

- Corpo in lega speciale di alluminio ad elevata resistenza alla trazione e alla flessione.
- 2 coltelli HWM tipo (A) 50x25x2mm [Z2].
- Utensili per avanzamento manuale (MAN).
- Spine per il posizionamento automatico dei coltelli.

RACCOMANDAZIONI DI SICUREZZA: per il serraggio delle viti si raccomanda l'uso del cacciavite dinamometrico **TW-006** (vedi pagina 380).

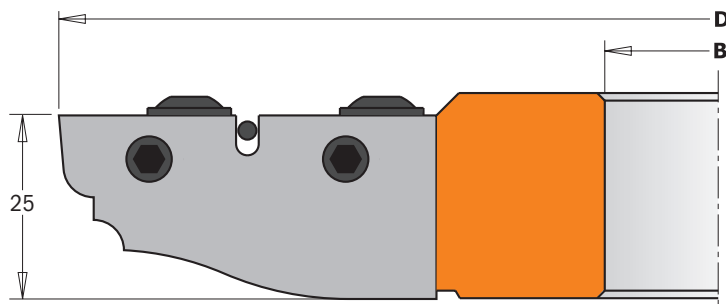

Standard

Coppia di coltelli **695.012A**

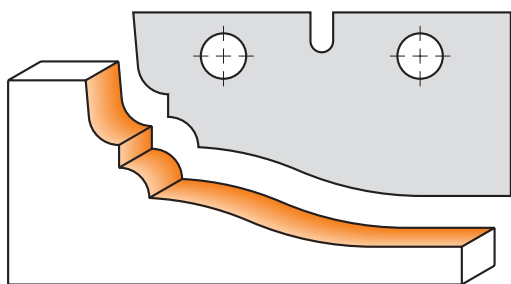

Profili in scala 1:1

Optional

Coppia di coltelli **695.012B**

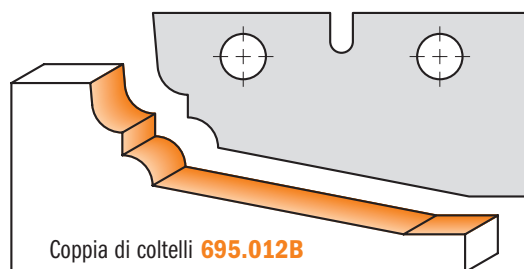

Coppia di coltelli **695.012D**

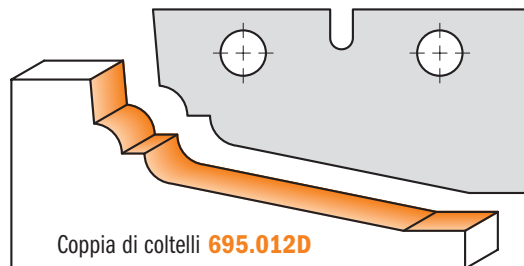

Coppia di coltelli **695.012C**

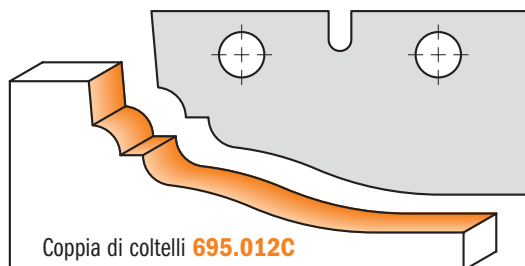

Coppia di coltelli **695.012E**

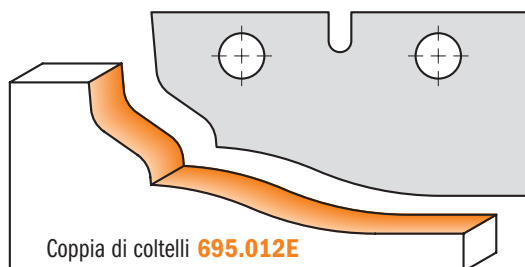

Coppia di coltelli **695.012G**

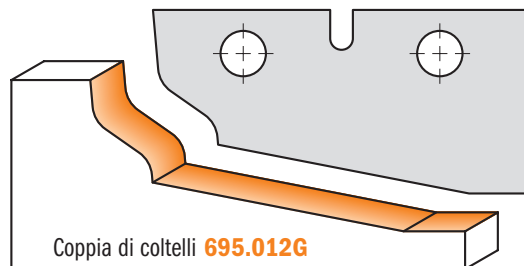

D mm	I mm	B mm	Z	RPM		CODICE	Ricambi		
180	25	30	2	4200~7000	1	694.012.30	x2		
180	25	35	2	4200~7000	1	694.012.35	695.012A	990.107.00	991.067.00
180	25	40	2	4200~7000	1	694.012.40	695.012A	990.107.00	991.067.00
180	25	50	2	4200~7000	1	694.012.50	695.012A	990.107.00	991.067.00

Optional
 695.012B Coppia di coltelli tipo (B) 50x25x2mm
 695.012C Coppia di coltelli tipo (C) 50x25x2mm
 695.012D Coppia di coltelli tipo (D) 50x25x2mm

695.012E Coppia di coltelli tipo (E) 50x25x2mm
 695.012G Coppia di coltelli tipo (G) 50x25x2mm



694.013



Questo utensile tradizionale, disegnato con accuratezza, realizzato con le migliori tecnologie ed estremamente curato nei particolari, è una delle pietre miliari nel lavoro dell'artigiano. È possibile realizzare le antine classiche per mobili, le porte dei mobiletti e quelle interne in legno massello e in tavole di legno, con possibilità di ottenere tre profili diversi mediante la regolazione della profondità di taglio. Per ottenere una finitura perfetta in modo sicuro e accurato, si consiglia di effettuare varie passate. Da utilizzare su macchine toupie e combinate. Risultato perfetto su tutti i materiali, ideale per legni duri e pannelli.



Vendute in una pratica e robusta confezione in plastica.

CARATTERISTICHE TECNICHE:

- Corpo in lega speciale di alluminio ad elevata resistenza alla trazione e alla flessione
- 2 coltelli HWM tipo (A) 19,8x11,9x1,5mm [Z2]
- 2 coltelli HWM tipo (B) 60x11,9x1,5mm [Z2]
- Utensile per avanzamento manuale (MAN)
- Spine per il posizionamento automatico dei coltelli.

RACCOMANDAZIONI DI SICUREZZA: per il serraggio delle viti si raccomanda l'uso del cacciavite dinamometrico **TW-006** (vedi pagina 380).

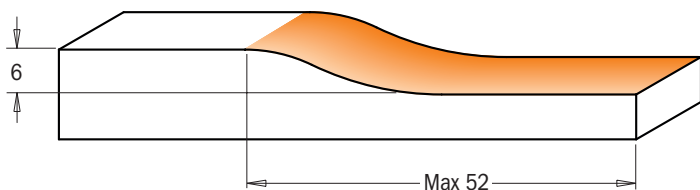
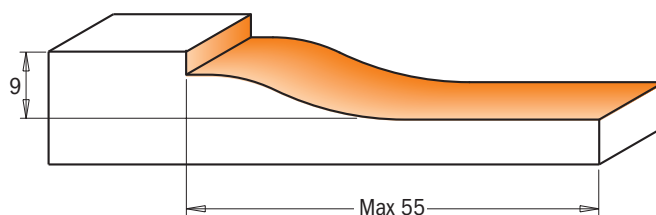
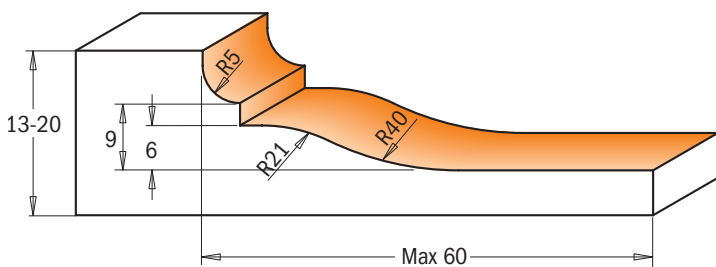
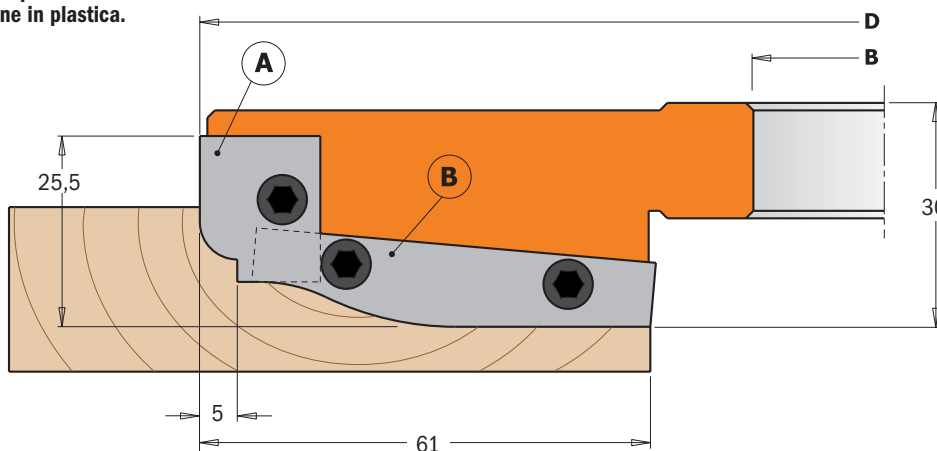

Profili in scala 1:1

D mm	B mm	Z	RPM		CODICE	Ricambi
183	30	2+2	4100~7000	1	694.013.30	x2, 16x11x9,5mm, x2, 53x11x9,5mm,
183	31,75	2+2	4100~7000	1	694.013.31	695.013.A1, 695.999.16, 695.013.A2, 695.999.53, 990.066.00
183	35	2+2	4100~7000	1	694.013.35	695.013.A1, 695.999.16, 695.013.A2, 695.999.53, 990.066.00
200	40	2+2	3800~6400	1	694.013.40	695.013.A1, 695.999.16, 695.013.A2, 695.999.53, 990.066.00
200	50	2+2	3800~6400	1	694.013.50	695.013.A1, 695.999.16, 695.013.A2, 695.999.53, 990.066.00

Ricambi 991.083.00 Chiave esagonale 3x90x135mm

Set di 3 teste portacoltelli per antine e portoncini



Vendute in una pratica e robusta confezione in plastica.

694.015

Ideato per la produzione di sportelli per mobili e porte per interni, questo set permette di montare 5 coltelli diversi per produrre i più diffusi profili classici. La fresa regolabile (inclusa) può anche essere utilizzata a parte per realizzare fresature regolabili con spessore 8-15mm. Per macchine tosupie. Risultato perfetto su legni duri, teneri e pannelli con spessore massimo di 48mm.

CARATTERISTICHE TECNICHE:

- Corpo in lega speciale di alluminio ad elevata resistenza alla trazione e alla flessione tipo (1 & 2)
- Corpo in acciaio speciale ad alta resistenza per teste di tipo (3)
- 2 coltelli HWM tipo (A1) 25x29,8x2mm [Z2]
- 2 coltelli HWM tipo (A2) 25x29,8x2mm [Z2]
- 4 coltelli HWM 7,65x12x1,5mm [Z4]
- 4 coltelli HWM 14x14x2mm [V4]
- 12 anelli distanziali da 0,1 a 3 mm per tipo di teste (1 & 2)
- 12 anelli distanziali da 0,1 a 2 mm per tipo di teste (3)
- Utensile per avanzamento manuale (MAN)
- Spine per il posizionamento automatico dei coltelli.

RACCOMANDAZIONI DI SICUREZZA: per il serraggio delle viti si raccomanda l'uso del cacciavite dinamometrico **TW-006** (vedi pagina 380).

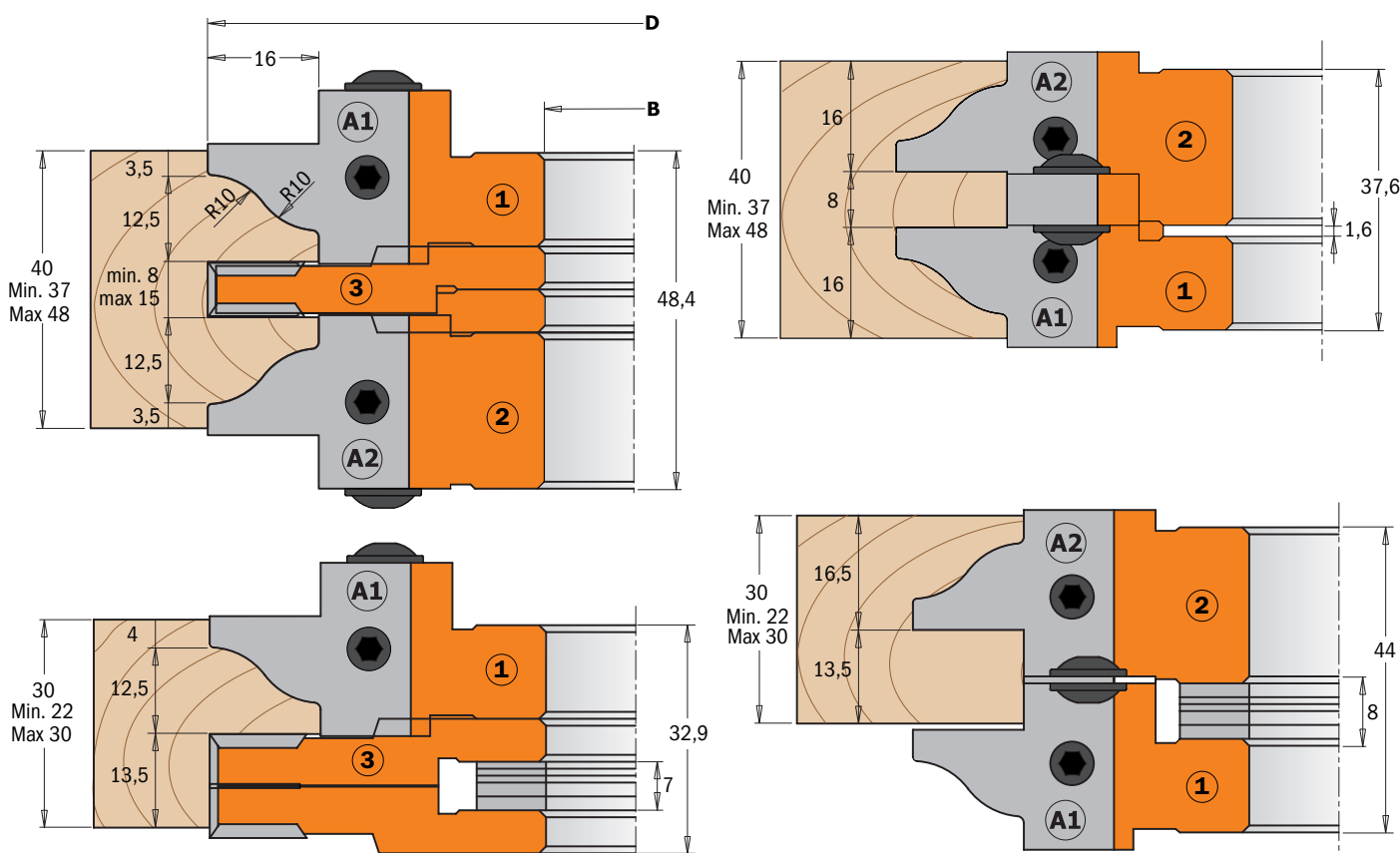

D mm	B mm	Z+V	RPM		CODICE
132	30	2+4	5700-9500	1	694.015.30
132	31,75	2+4	5700-9500	1	694.015.31
132	35	2+4	5700-9500	1	694.015.35
147	40	2+4	5100-8500	1	694.015.40
147	50	2+4	5100-8500	1	694.015.50

Ricambi

695.998.01	695.998.21	695.998.30
695.998.02	695.998.22	695.998.31
695.998.03	695.998.23	695.998.35
695.998.04	695.998.24N	695.998.40
695.998.05	695.998.25N	

Ricambi

Testa portacoltello tipo (1)

- 695.015.A1 Coppia di coltelli (A1) 25x29,8x2mm HWM
- 695.015.B1 Coppia di coltelli (B1) 25x29,8x2mm HWM
- 695.015.C1 Coppia di coltelli (C1) 25x29,8x2mm HWM
- 695.015.D1 Coppia di coltelli (D1) 25x29,8x2mm HWM
- 695.015.E1 Coppia di coltelli (E1) 25x29,8x2mm HWM
- 695.999.23 Cuneo 23x11x9,5mm
- 990.066.00 Vite M6x16mm
- 991.067.00 Chiave esagonale 3mm

Testa portacoltello tipo (2)

- 695.015.A2 Coppia di coltelli (A2) 25x29,8x2mm HWM
- 695.015.B2 Coppia di coltelli (B2) 25x29,8x2mm HWM
- 695.015.C2 Coppia di coltelli (C2) 25x29,8x2mm HWM
- 695.015.D2 Coppia di coltelli (D2) 25x29,8x2mm HWM
- 695.015.E2 Coppia di coltelli (E2) 25x29,8x2mm HWM
- 695.999.24 Cuneo 23x11x9,5mm
- 990.066.00 Vite M6x16mm
- 991.067.00 Chiave esagonale 3mm

Testa portacoltello tipo (3)

- 790.076.00 Coltelli HWM 7,65x12x1,5mm
- 695.999.07 Cuneo 6,8x11x9,5mm
- 990.063.00 Vite M5x18mm
- 991.072.00 Chiave esagonale T20
- 790.140.00 Coltelli HWM 14x14x2mm
- 990.080.00 Vite M5x6,5mm
- 991.073.00 Chiave esagonale T25

790.076.00 e 790.140.00 sono venduti in confezioni da 10 pezzi o multipli

Standard

Coppia di coltelli **695.015.A1** - Coppia di coltelli **695.015.A2**

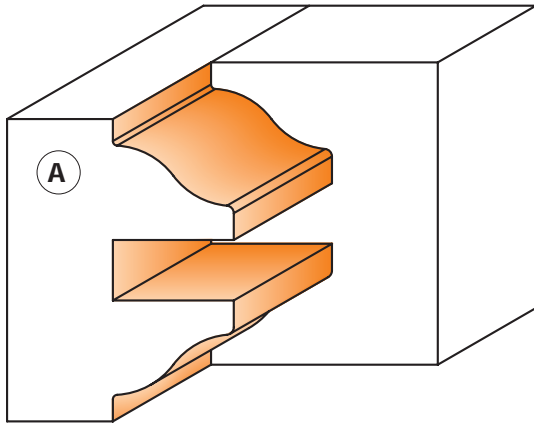

Profili in scala 1:1

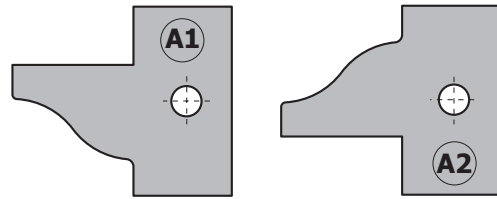

Optional

Coppia di coltelli **695.015.B1**
Coppia di coltelli **695.015.B2**

Coppia di coltelli **695.015.C1**
Coppia di coltelli **695.015.C2**

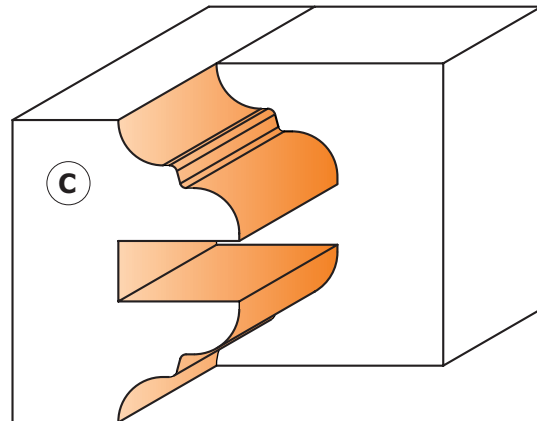
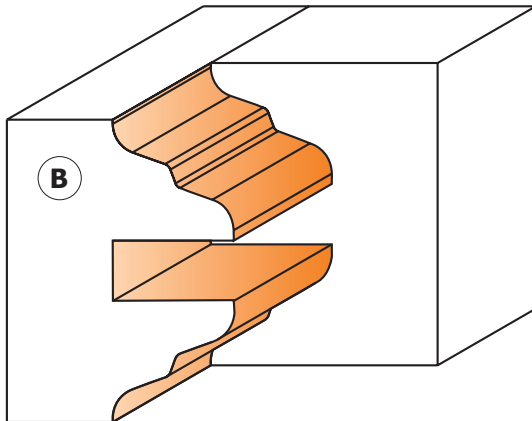
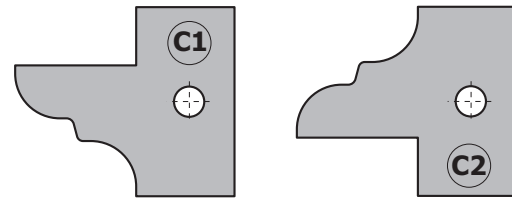
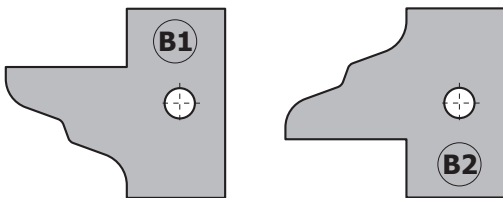

Coppia di coltelli **695.015.D1**
Coppia di coltelli **695.015.D2**

Coppia di coltelli **695.015.E1**
Coppia di coltelli **695.015.E2**

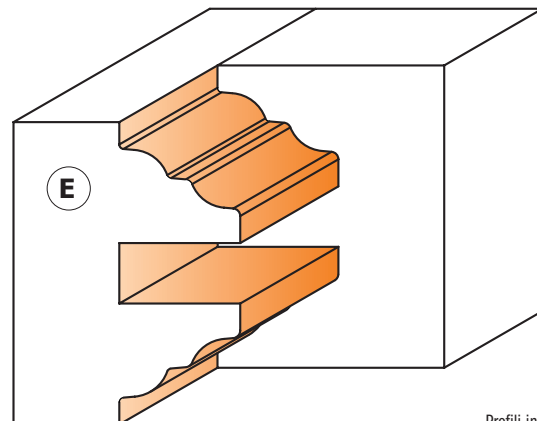
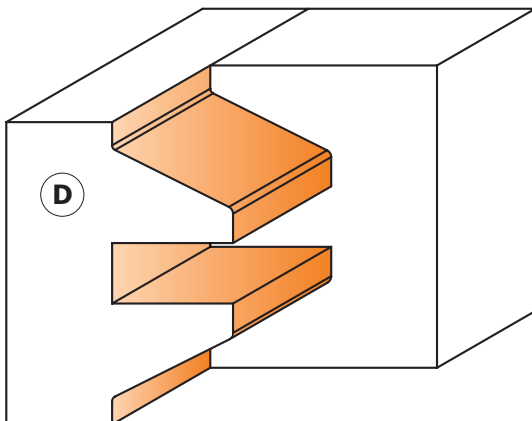
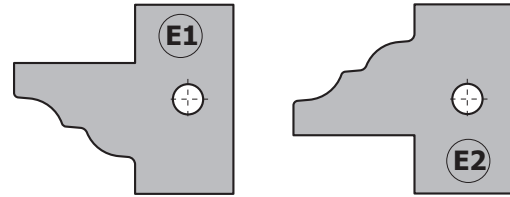
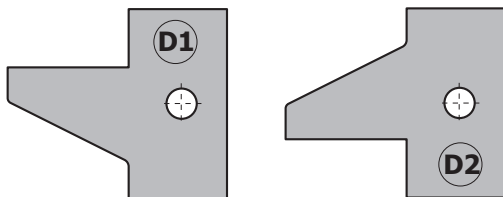

Profili in scala 1:1



694.014

Quest'utensile rappresenta l'unione di due frese in un solo strumento. Regolando l'altezza della testa è possibile tagliare due profili che combaciano perfettamente senza perdite di tempo. Da utilizzare su macchine toupié e combinate. Risultato perfetto su legni duri e pannelli con spessore da 22mm a 25mm.

CARATTERISTICHE TECNICHE:

- Corpo in lega speciale di alluminio ad elevata resistenza alla trazione e alla flessione
- 2 coltelli HWM tipo (A) 40x24,5x2mm [Z2]
- Utensile per avanzamento manuale (MAN)
- Spine per il posizionamento automatico dei coltelli.

Venduto in una pratica e robusta confezione in plastica.



RACCOMANDAZIONI DI SICUREZZA: per il serraggio delle viti si raccomanda l'uso del cacciavite dinamometrico **TW-006** (vedi pagina 380).



Standard

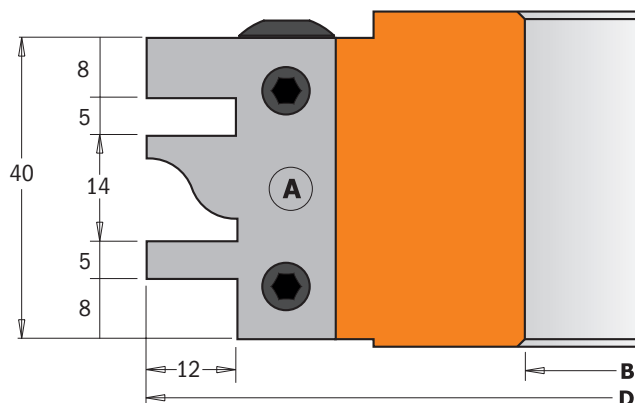

Coppia di coltelli 695.014A

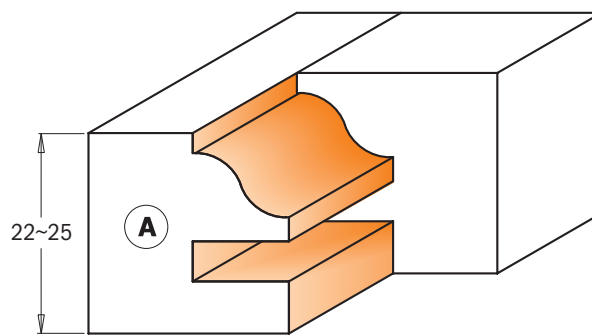

Profili in scala 1:1

Optional

Coppia di coltelli 695.014B

Coppia di coltelli 695.014C

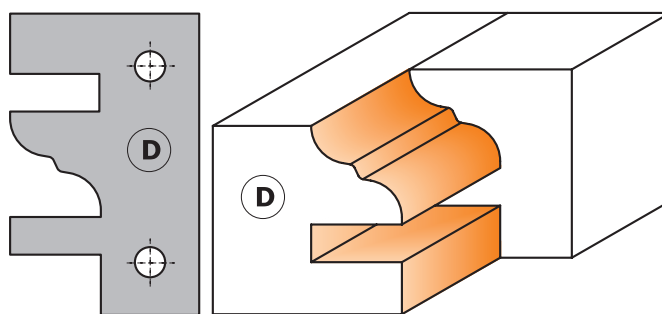
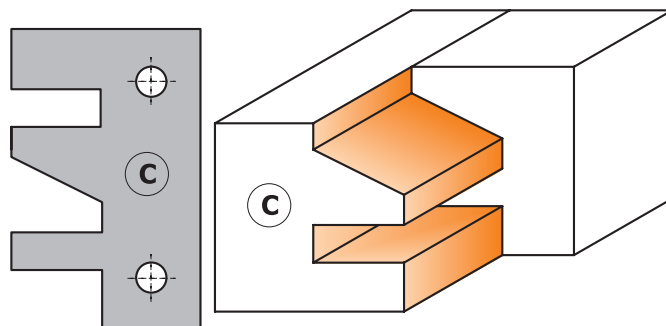
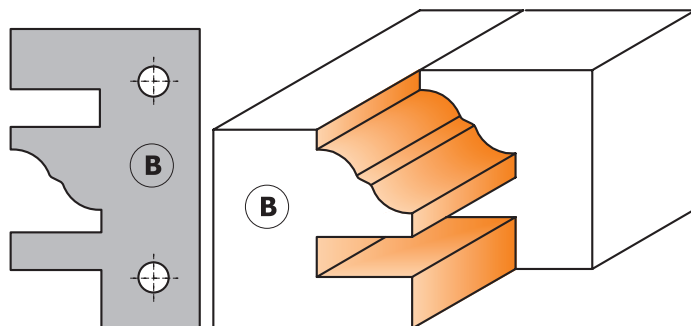

Profili in scala 1:1

Coppia di coltelli 695.014D

D mm	B mm	Z	RPM		CODICE	x2			
120	30	2	6400~10500	1	694.014.30	695.014A	695.999.39	990.066.00	991.067.00
120	31,75	2	6400~10500	1	694.014.31	695.014A	695.999.39	990.066.00	991.067.00
120	35	2	6400~10500	1	694.014.35	695.014A	695.999.39	990.066.00	991.067.00
120	40	2	6400~10500	1	694.014.40	695.014A	695.999.39	990.066.00	991.067.00
130	50	2	5900~9700	1	694.014.50	695.014A	695.999.39	990.066.00	991.067.00

Optional	695.014B	Coppia di coltelli tipo (B) 40x24,5x2mm
	695.014C	Coppia di coltelli tipo (C) 40x24,5x2mm
	695.014D	Coppia di coltelli tipo (D) 40x24,5x2mm

Testa portacoltelli senza limitatori



692

Le teste portacoltelli CMT garantiscono una perfetta esecuzione per tutti i vostri progetti. Da utilizzare su tutti i tipi di macchine combinate e toupie.

CARATTERISTICHE TECNICHE:

- Testa portacoltelli, senza limitatori, in lega leggera (alluminio) o in acciaio
- Coppia di coltelli diritti in dotazione standard
- Utensile per avanzamento meccanico (MEC)
- Spine per il posizionamento automatico dei coltelli da 40 o 50mm
- Possibilità di utilizzare coltelli con altezza 40 e 50mm. (CODICE 690).

RACCOMANDAZIONI DI SICUREZZA: per il serraggio delle viti si raccomanda l'uso del cacciavite dinamometrico **TW-006** (vedi pagina 380).



Venduta in una pratica confezione in plastica per alloggiare fino a 12 coppie di coltelli.

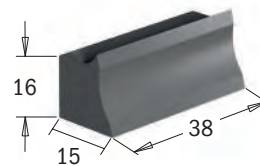
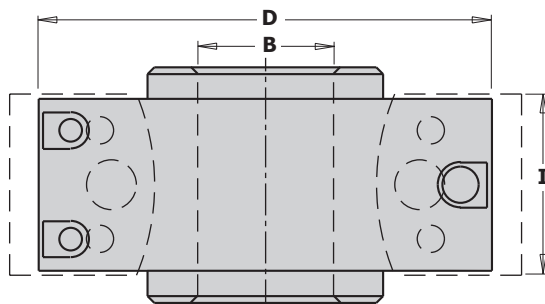
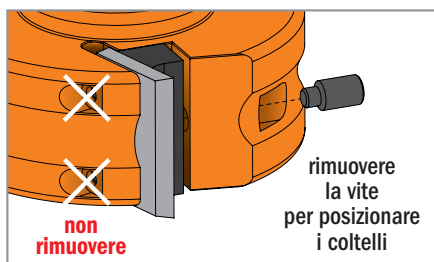

D mm	I mm	B mm	RPM		CODICE Corpo in Acciaio	CODICE Corpo in Alluminio
78	40	19,05	7000~9000	1		692.078.19*
78	40	30	7000~9000	1		692.078.30*
100	40-50	25,4	5500~8400	1		692.100.26
100	40-50	30	5500~8400	1	692.101.30	692.100.30
100	40-50	31,75	5500~8400	1		692.100.31
100	40-50	35	5500~8400	1	692.101.35	692.100.35
120	40-50	50	4800~7400	1	692.121.50	692.120.50

Ricambi

692.999.01	990.064.00	991.064.00
692.999.01	990.064.00	991.064.00
692.999.01	990.064.00	991.064.00
692.999.01	990.064.00	991.064.00
692.999.01	990.064.00	991.064.00
692.999.01	990.064.00	991.064.00
692.999.01	990.064.00	991.064.00
692.999.01	990.064.00	991.064.00

*Per ragioni di sicurezza si consiglia l'uso di coltelli con altezza 40mm.

Testa portacoltelli con limitatori



693

Le teste portacoltelli CMT garantiscono una perfetta esecuzione per tutti i vostri progetti. Da utilizzare su tutti i tipi di macchine combinate e toupie.

CARATTERISTICHE TECNICHE:

- Testa portacoltelli, con limitatori, in lega leggera (alluminio) o in acciaio
- Coppia di coltelli diritti e limitatori in dotazione standard
- Utensile per avanzamento manuale (MAN)
- Spine per il posizionamento automatico dei coltelli e dei limitatori
- Possibilità di utilizzare coltelli con altezza 40mm e 50mm (CODICE 690) e limitatori (CODICE 691).

RACCOMANDAZIONI DI SICUREZZA: Si raccomanda l'uso del cacciavite dinamometrico **TW-006** per il serraggio delle viti.



Venduta in una pratica confezione in plastica per alloggiare fino a 12 coppie di coltelli.

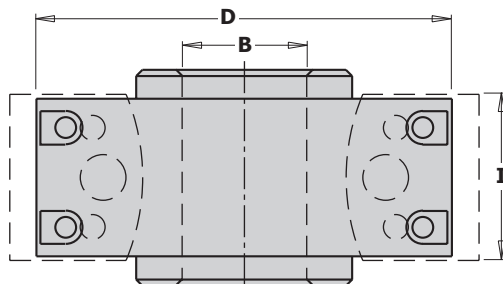
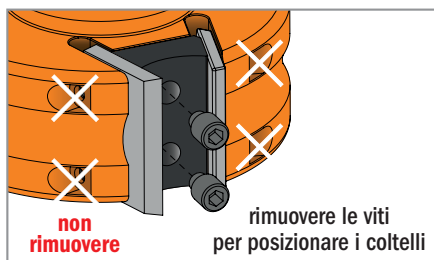

D mm	I mm	B mm	RPM		CODICE Corpo in Acciaio	CODICE Corpo in Alluminio
78	40	30	7000~9000	1	693.078.30	
100	40-50	30	5500~8400	1	693.101.30	693.100.30
100	40-50	31,75	5500~8400	1		693.100.31
100	40-50	35	5500~8400	1	693.101.35	693.100.35
120	40-50	50	4800~7400	1	693.121.50	693.120.50

Ricambi

693.999.01	990.065.00	991.064.00
693.999.01	990.065.00	991.064.00
693.999.01	990.065.00	991.064.00
693.999.01	990.065.00	991.064.00
693.999.01	990.065.00	991.064.00
693.999.01	990.065.00	991.064.00

Set multiprofilo per antine senza limitatore



692

Il set è concepito per effettuare incastri, cornici, e 3 profili essenziali per la produzione di antine (13 profili disponibili). La speciale costruzione dell'utensile permette di utilizzare coltelli con altezza 40 e 50mm. Set venduto in pratiche confezioni per proteggere gli utensili da rotture accidentali.

L'assortimento comprende:

- 1 testa portacoltelli in lega leggera con spine per il posizionamento automatico dei coltelli.
- 13 coppie di coltelli profilati da 40mm di altezza come da disegno illustrativo.

RACCOMANDAZIONI DI SICUREZZA: per il serraggio delle viti si raccomanda l'uso del cacciavite dinamometrico **TW-006** (vedi pagina 380).



Vendute in una pratica e robusta confezione in plastica.

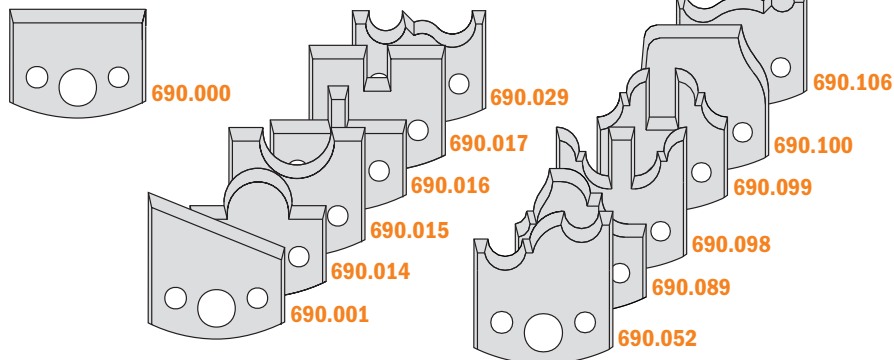
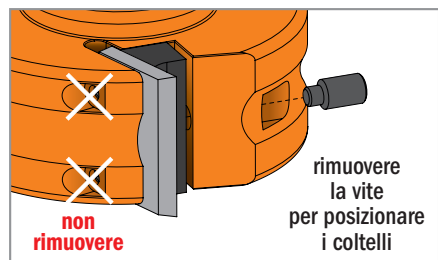

D mm	I mm	B mm	RPM		CODICE
78	40	19,05	7000~9000	1	692.013.09
78	40	30	7000~9000	1	692.013.01
100	40	25,4	5500~8400	1	692.013.10
100	40	30	5500~8400	1	692.013.02
100	40	31,75	5500~8400	1	692.013.11
100	40	35	5500~8400	1	692.013.03
120	40	50	4800~7400	1	692.013.04

Ricambi

692.999.01	990.064.00	991.064.00
692.999.01	990.064.00	991.064.00
692.999.01	990.064.00	991.064.00
692.999.01	990.064.00	991.064.00
692.999.01	990.064.00	991.064.00
692.999.01	990.064.00	991.064.00
692.999.01	990.064.00	991.064.00



692

13 tra i profili più popolari suddivisi in pratiche confezioni che proteggono gli utensili da rotture accidentali. La testa portacoltelli permette di utilizzare coltelli con altezza 40-50mm.

L'assortimento comprende:

- 1 testa portacoltelli in lega leggera con spine per il posizionamento automatico dei coltelli.
- 13 coppie di coltelli profilati da 40mm di altezza come da disegno illustrativo.

RACCOMANDAZIONI DI SICUREZZA: per il serraggio delle viti si raccomanda l'uso del cacciavite dinamometrico **TW-006** (vedi pagina 380).



Vendute in una pratica e robusta confezione in plastica.

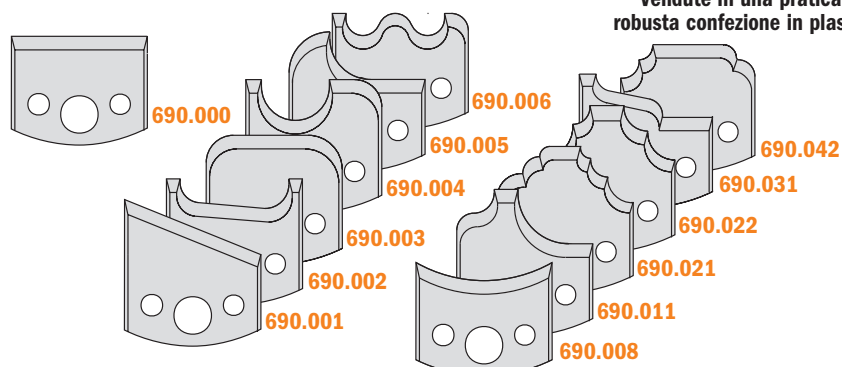
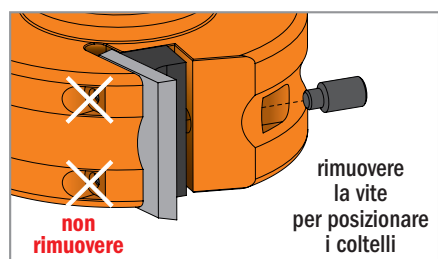

D mm	I mm	B mm	RPM		CODICE
78	40	19,05	7000~9000	1	692.013.12
78	40	30	7000~9000	1	692.013.05
100	40	25,4	5500~8400	1	692.013.13
100	40	30	5500~8400	1	692.013.06
100	40	31,75	5500~8400	1	692.013.14
100	40	35	5500~8400	1	692.013.07
120	40	50	4800~7400	1	692.013.08

Ricambi

692.999.01	990.064.00	991.064.00
692.999.01	990.064.00	991.064.00
692.999.01	990.064.00	991.064.00
692.999.01	990.064.00	991.064.00
692.999.01	990.064.00	991.064.00
692.999.01	990.064.00	991.064.00
692.999.01	990.064.00	991.064.00

Set multiprofilo per antine con limitatore



693

CMT ha selezionato 7 profili per gli utilizzatori professionali; questo set infatti è concepito per effettuare antine con profilo orizzontale e due coppie di frese per incastri a maschio e femmina. La speciale costruzione CMT della testa portacoltelli permette di utilizzare coltelli sia di altezza 40mm che 50mm. **La testa portacoltelli dispone di limitatori di sicurezza ed è costruita secondo la normativa europea EN 847-1.**

L'assortimento comprende:

- 1 testa portacoltelli in lega leggera con limitatori e con spine per il posizionamento automatico dei coltelli.
- 7 coppie di coltelli profilati da 40mm di altezza come da disegno illustrativo.
- 7 coppie di relativi limitatori.

RACCOMANDAZIONI DI SICUREZZA: per il serraggio delle viti si raccomanda l'uso del cacciavite dinamometrico **TW-006** (vedi pagina 380).



Vendute in una pratica e robusta confezione in plastica.

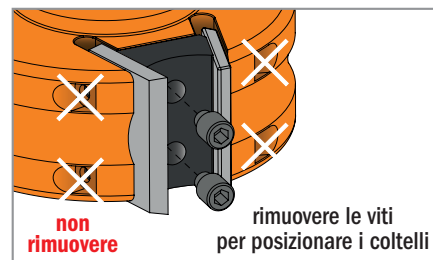
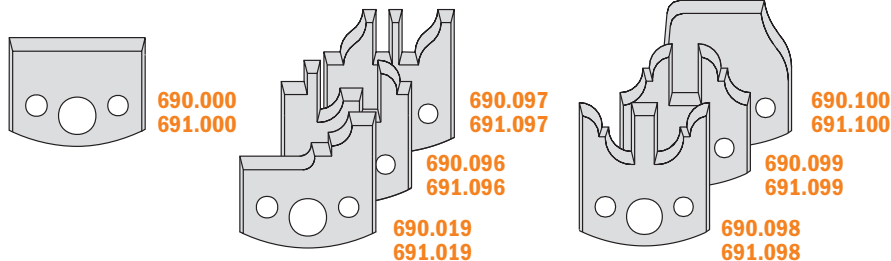

D mm	I mm	B mm	RPM		CODICE
100	40	30	5500~8400	1	693.013.01
100	40	35	5500~8400	1	693.013.02
120	40	50	4800~7400	1	693.013.03

Ricambi

693.999.01	990.065.00	991.064.00
693.999.01	990.065.00	991.064.00
693.999.01	990.065.00	991.064.00

Set multiprofilo per antine con limitatore



693

CMT ha selezionato 7 tra i profili più popolari e li ha suddivisi in pratiche e solide confezioni per proteggere gli utensili da rotture accidentali. La speciale costruzione CMT della testa portacoltelli permette di utilizzare coltelli sia di altezza 40mm che 50mm. **La testa portacoltelli dispone di limitatori di sicurezza ed è costruita secondo la normativa europea EN 847-1.**

L'assortimento comprende:

- 1 testa portacoltelli in lega leggera con limitatori e con spine per il posizionamento automatico dei coltelli.
- 7 coppie di coltelli profilati da 40mm di altezza come da disegno illustrativo.
- 7 coppie di relativi limitatori.

RACCOMANDAZIONI DI SICUREZZA: per il serraggio delle viti si raccomanda l'uso del cacciavite dinamometrico **TW-006** (vedi pagina 380).



Vendute in una pratica e robusta confezione in plastica.

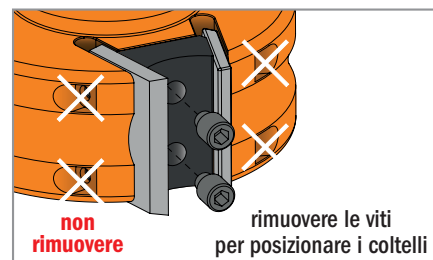
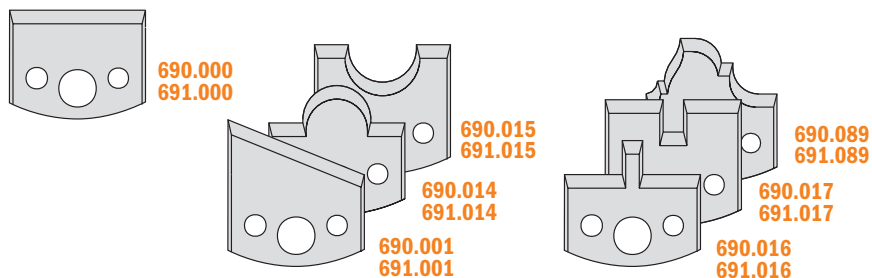

D mm	I mm	B mm	RPM		CODICE
100	40	30	5500~8400	1	693.013.04
100	40	35	5500~8400	1	693.013.05
120	40	50	4800~7400	1	693.013.06

Ricambi

693.999.01	990.065.00	991.064.00
693.999.01	990.065.00	991.064.00
693.999.01	990.065.00	991.064.00

Coltelli sagomati e limitatori

Lunghezza di taglio=40mm Spessore=4mm

Confezione da 10

SP

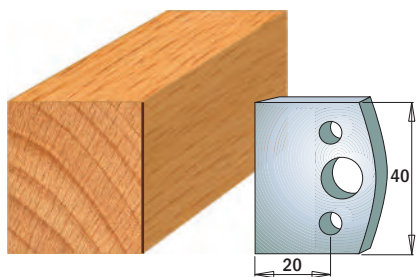

Coppia di coltelli **690.000**
Coppia di limitatori **691.000**

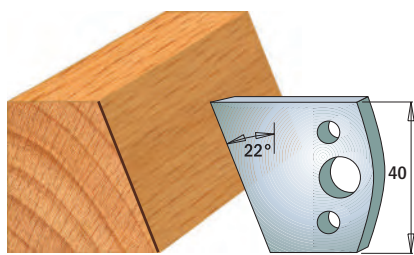

Coppia di coltelli **690.001**
Coppia di limitatori **691.001**

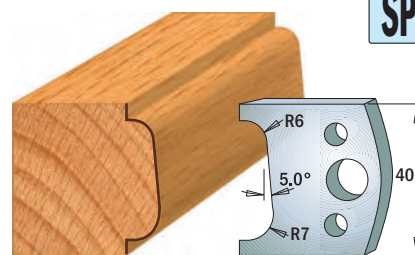

Coppia di coltelli **690.002**
Coppia di limitatori **691.002**

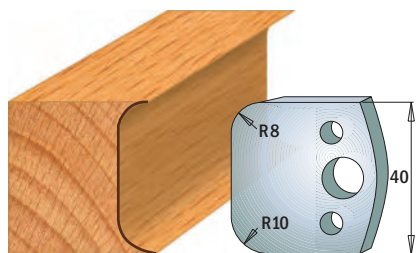

Coppia di coltelli **690.003**
Coppia di limitatori **691.003**

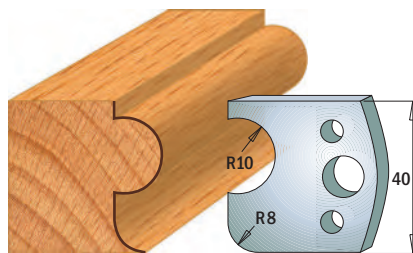

Coppia di coltelli **690.004**
Coppia di limitatori **691.004**

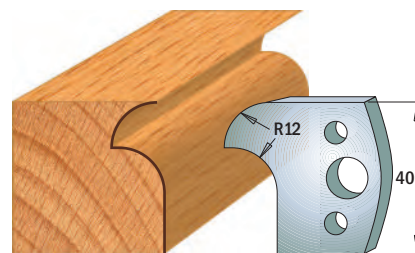

Coppia di coltelli **690.005**
Coppia di limitatori **691.005**

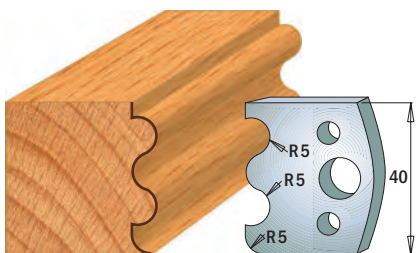

Coppia di coltelli **690.006**
Coppia di limitatori **691.006**

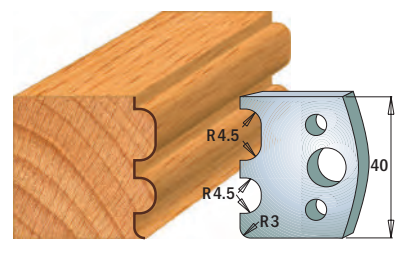

Coppia di coltelli **690.007**
Coppia di limitatori **691.007**

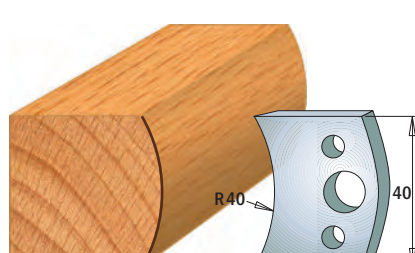

Coppia di coltelli **690.008**
Coppia di limitatori **691.008**

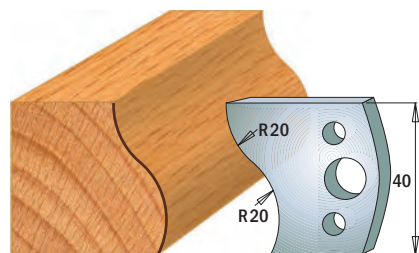

Coppia di coltelli **690.009**
Coppia di limitatori **691.009**

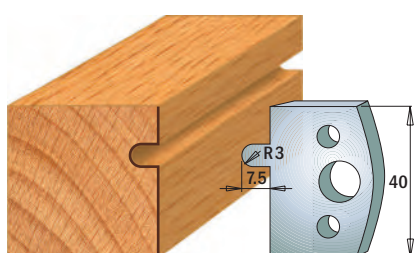

Coppia di coltelli **690.010**
Coppia di limitatori **691.010**

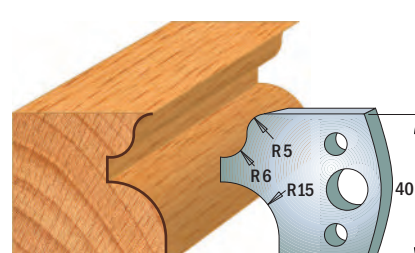

Coppia di coltelli **690.011**
Coppia di limitatori **691.011**

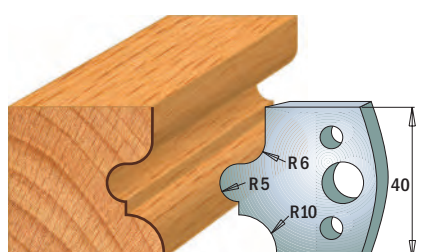

Coppia di coltelli **690.012**
Coppia di limitatori **691.012**

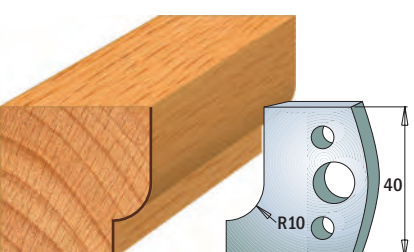

Coppia di coltelli **690.013**
Coppia di limitatori **691.013**

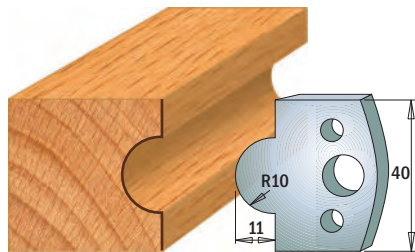

Coppia di coltelli **690.014**
Coppia di limitatori **691.014**

Nota: i coltelli ed i limitatori sono venduti in coppia

Profili in scala 1:2

Dimensioni in mm.

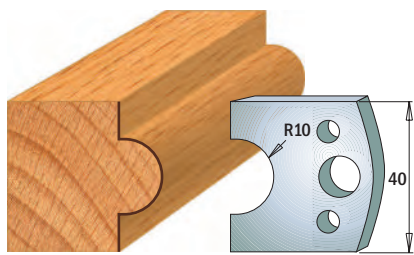

Coppia di coltelli **690.015**
Coppia di limitatori **691.015**

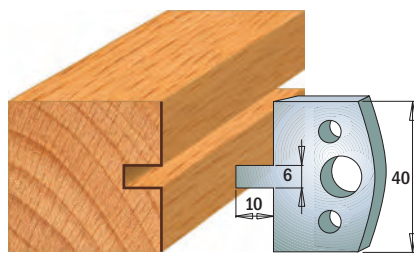

Coppia di coltelli **690.016**
Coppia di limitatori **691.016**

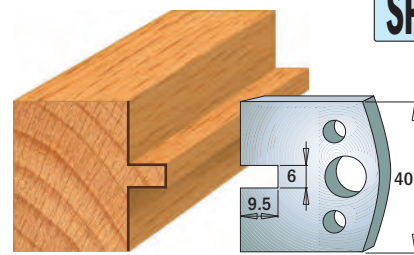

Coppia di coltelli **690.017**
Coppia di limitatori **691.017**

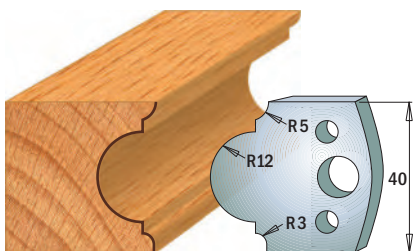

Coppia di coltelli **690.018**
Coppia di limitatori **691.018**

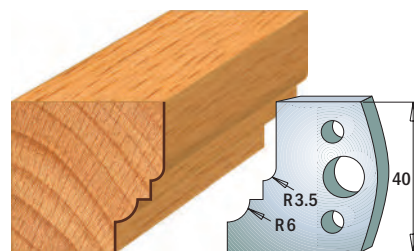

Coppia di coltelli **690.019**
Coppia di limitatori **691.019**

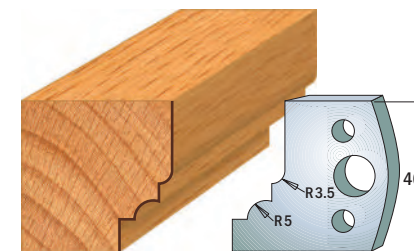

Coppia di coltelli **690.020**
Coppia di limitatori **691.020**

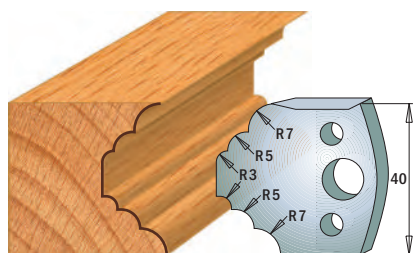

Coppia di coltelli **690.021**
Coppia di limitatori **691.021**

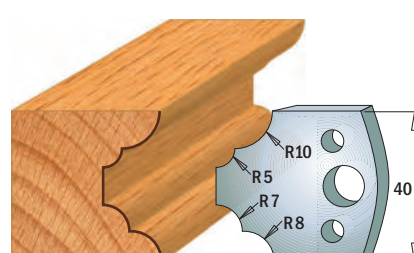

Coppia di coltelli **690.022**
Coppia di limitatori **691.022**

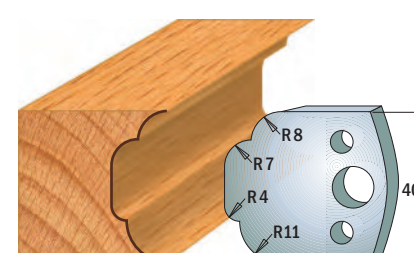

Coppia di coltelli **690.023**
Coppia di limitatori **691.023**

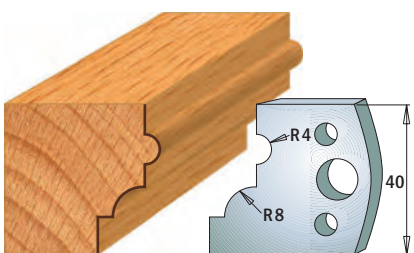

Coppia di coltelli **690.024**
Coppia di limitatori **691.024**

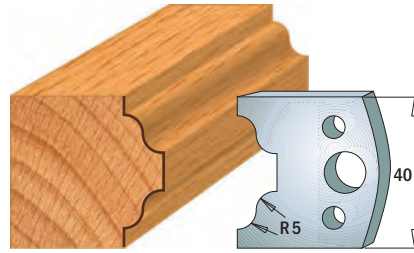

Coppia di coltelli **690.025**
Coppia di limitatori **691.025**

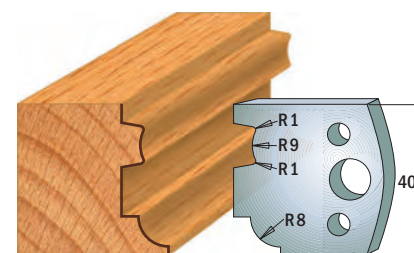

Coppia di coltelli **690.026**
Coppia di limitatori **691.026**

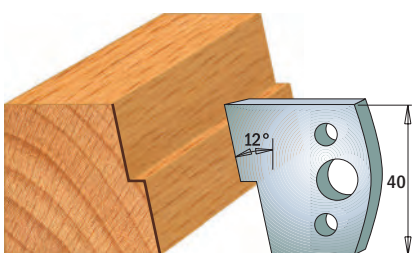

Coppia di coltelli **690.027**
Coppia di limitatori **691.027**

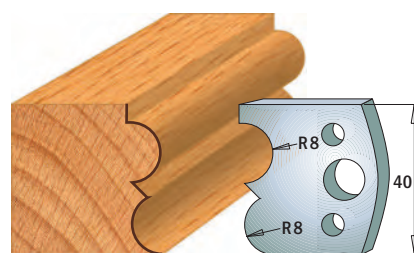

Coppia di coltelli **690.028**
Coppia di limitatori **691.028**

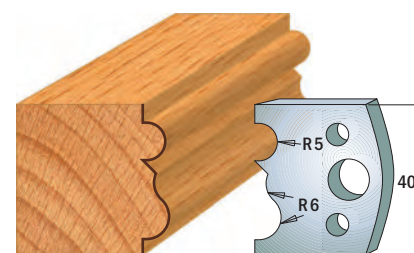

Coppia di coltelli **690.029**
Coppia di limitatori **691.029**

NOTA: i coltelli ed i limitatori sono venduti in coppia

Profili in scala 1:2

Dimensioni in mm.

Coltelli sagomati e limitatori

Lunghezza di taglio=40mm

Spessore=4mm

Confezione da 10

SP

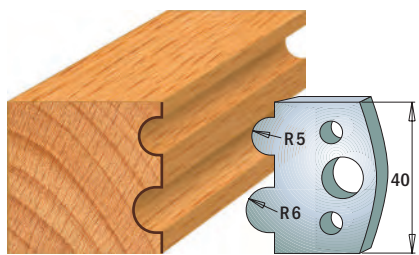

Coppia di coltelli **690.030**
Coppia di limitatori **691.030**

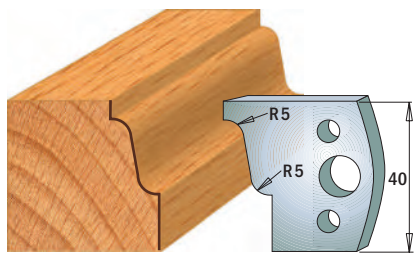

Coppia di coltelli **690.031**
Coppia di limitatori **691.031**

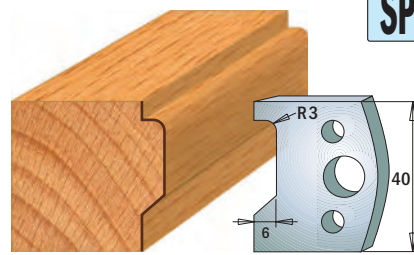

Coppia di coltelli **690.032**
Coppia di limitatori **691.032**

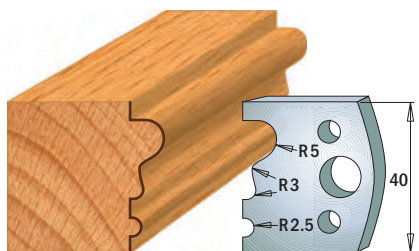

Coppia di coltelli **690.033**
Coppia di limitatori **691.033**

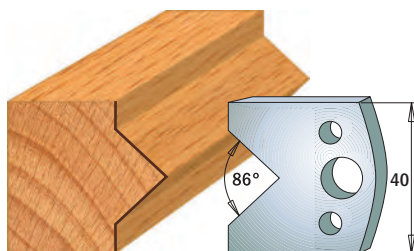

Coppia di coltelli **690.034**
Coppia di limitatori **691.034**

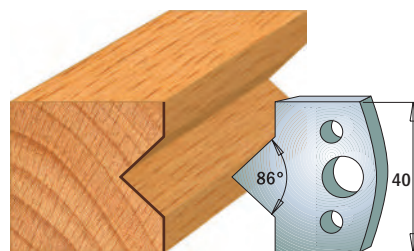

Coppia di coltelli **690.035**
Coppia di limitatori **691.035**

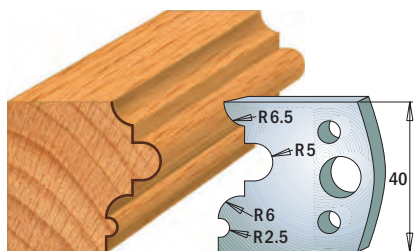

Coppia di coltelli **690.036**
Coppia di limitatori **691.036**

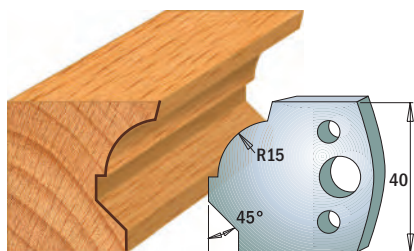

Coppia di coltelli **690.037**
Coppia di limitatori **691.037**

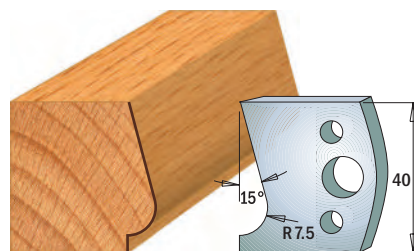

Coppia di coltelli **690.038**
Coppia di limitatori **691.038**

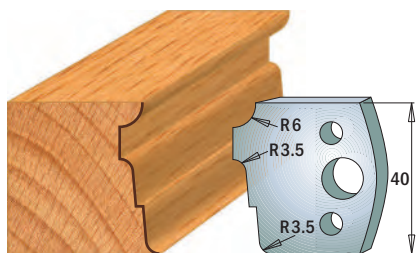

Coppia di coltelli **690.039**
Coppia di limitatori **691.039**

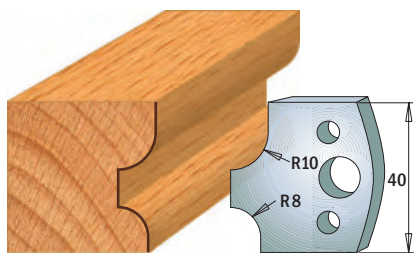

Coppia di coltelli **690.040**
Coppia di limitatori **691.040**

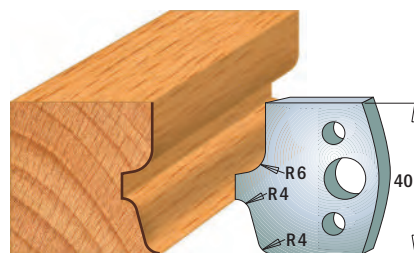

Coppia di coltelli **690.041**
Coppia di limitatori **691.041**

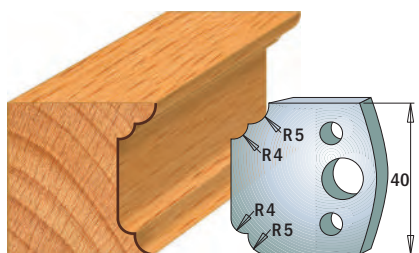

Coppia di coltelli **690.042**
Coppia di limitatori **691.042**

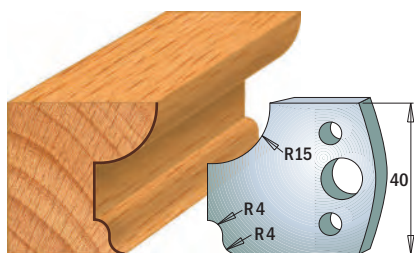

Coppia di coltelli **690.043**
Coppia di limitatori **691.043**

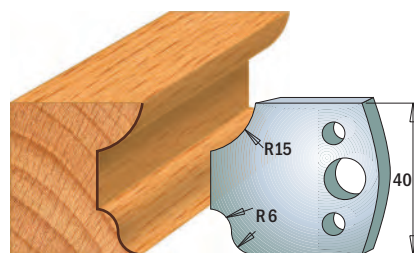

Coppia di coltelli **690.044**
Coppia di limitatori **691.044**

Nota: i coltelli ed i limitatori sono venduti in coppia

Profili in scala 1:2

Dimensioni in mm.

SP

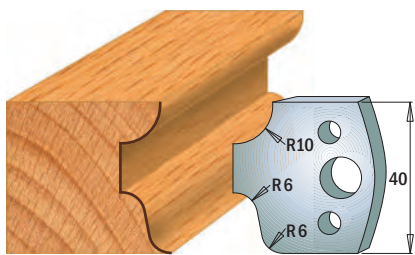

Coppia di coltelli **690.045**
Coppia di limitatori **691.045**

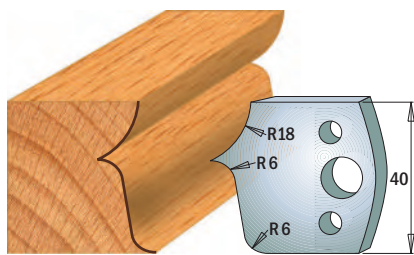

Coppia di coltelli **690.046**
Coppia di limitatori **691.046**

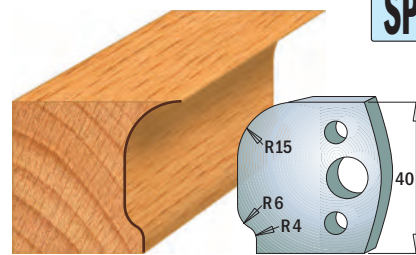

Coppia di coltelli **690.047**
Coppia di limitatori **691.047**

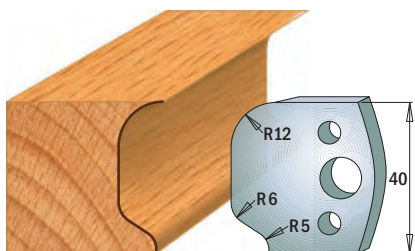

Coppia di coltelli **690.048**
Coppia di limitatori **691.048**

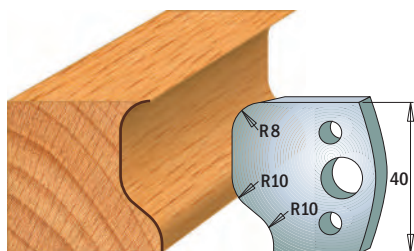

Coppia di coltelli **690.049**
Coppia di limitatori **691.049**

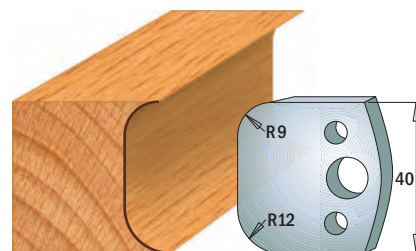

Coppia di coltelli **690.050**
Coppia di limitatori **691.050**

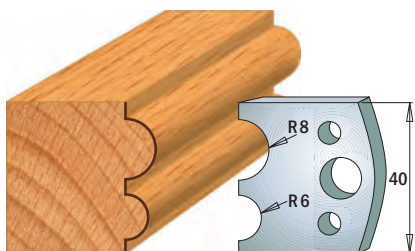

Coppia di coltelli **690.051**
Coppia di limitatori **691.051**

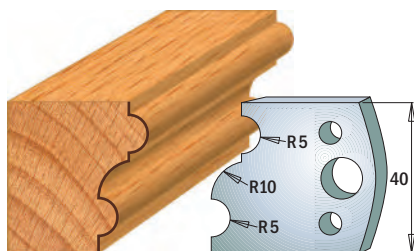

Coppia di coltelli **690.052**
Coppia di limitatori **691.052**

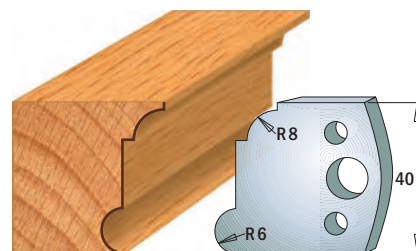

Coppia di coltelli **690.053**
Coppia di limitatori **691.053**

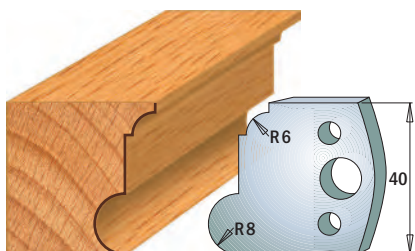

Coppia di coltelli **690.054**
Coppia di limitatori **691.054**

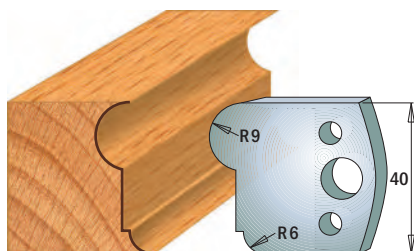

Coppia di coltelli **690.055**
Coppia di limitatori **691.055**

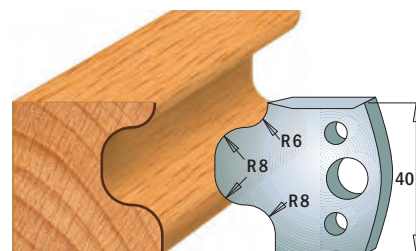

Coppia di coltelli **690.056**
Coppia di limitatori **691.056**

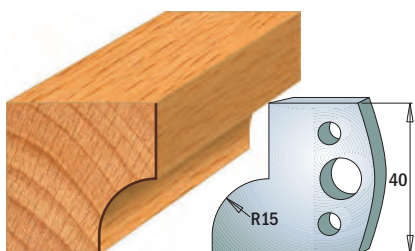

Coppia di coltelli **690.057**
Coppia di limitatori **691.057**

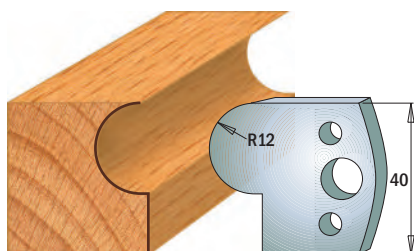

Coppia di coltelli **690.058**
Coppia di limitatori **691.058**

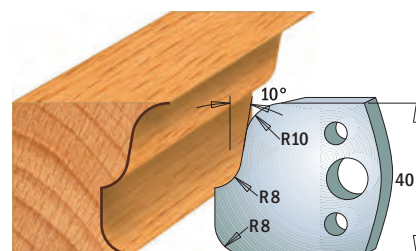

Coppia di coltelli **690.059**
Coppia di limitatori **691.059**

NOTA: i coltelli ed i limitatori sono venduti in coppia

Profili in scala 1:2

Dimensioni in mm.

Coltelli sagomati e limitatori

Lunghezza di taglio=40mm Spessore=4mm

Confezione da 10

SP

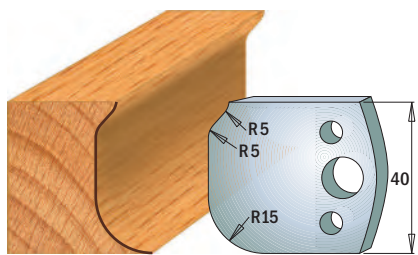

Coppia di coltelli **690.060**
Coppia di limitatori **691.060**

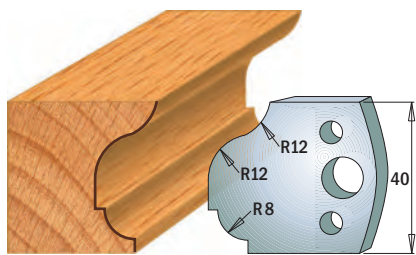

Coppia di coltelli **690.061**
Coppia di limitatori **691.061**

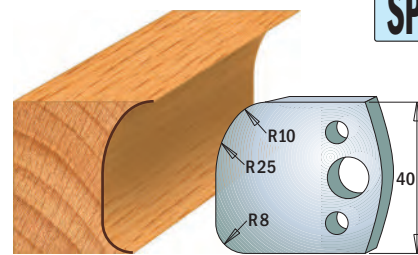

Coppia di coltelli **690.062**
Coppia di limitatori **691.062**

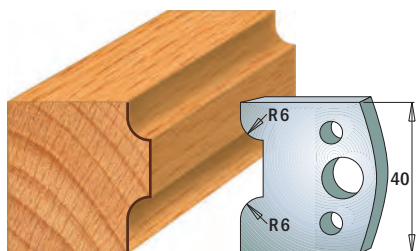

Coppia di coltelli **690.063**
Coppia di limitatori **691.063**

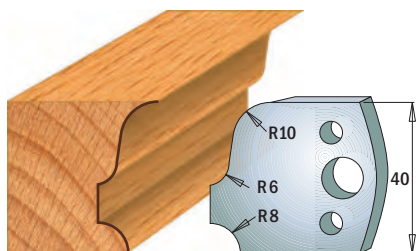

Coppia di coltelli **690.064**
Coppia di limitatori **691.064**

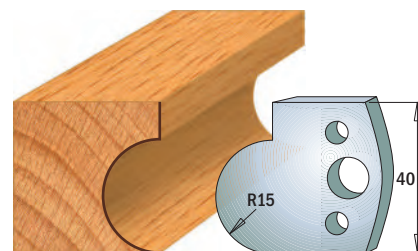

Coppia di coltelli **690.065**
Coppia di limitatori **691.065**

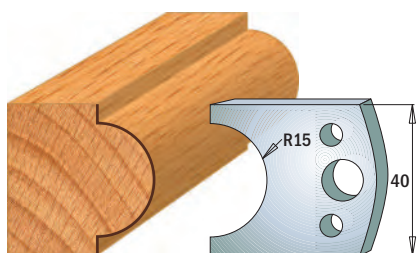

Coppia di coltelli **690.066**
Coppia di limitatori **691.066**

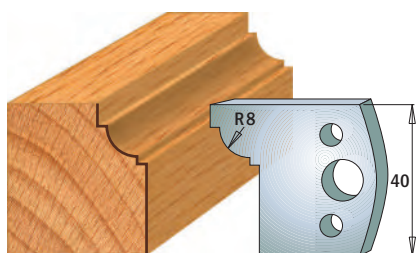

Coppia di coltelli **690.067**
Coppia di limitatori **691.067**

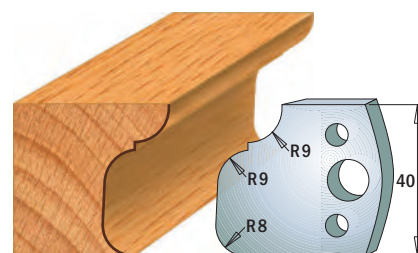

Coppia di coltelli **690.068**
Coppia di limitatori **691.068**

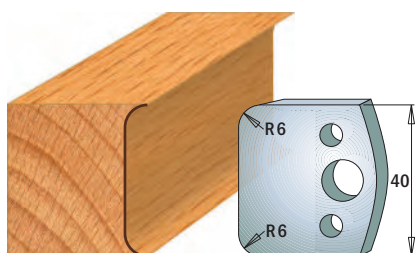

Coppia di coltelli **690.069**
Coppia di limitatori **691.069**

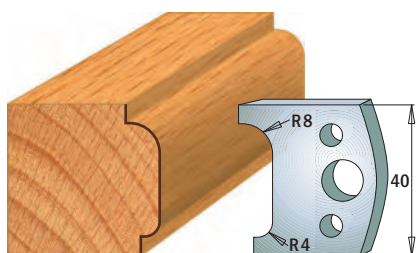

Coppia di coltelli **690.070**
Coppia di limitatori **691.070**

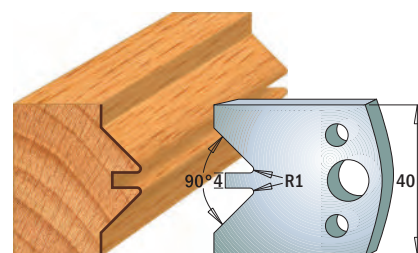

Coppia di coltelli **690.071**
Coppia di limitatori **691.071**

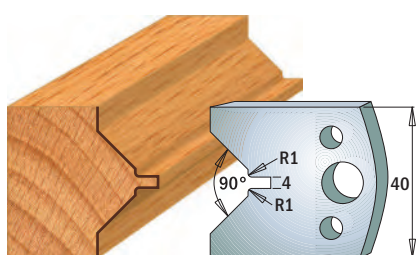

Coppia di coltelli **690.072**
Coppia di limitatori **691.072**

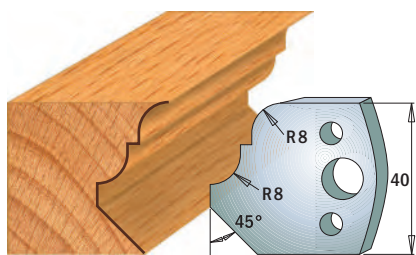

Coppia di coltelli **690.073**
Coppia di limitatori **691.073**

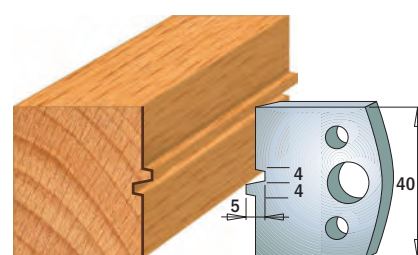

Coppia di coltelli **690.074**
Coppia di limitatori **691.074**

Nota: i coltelli ed i limitatori sono venduti in coppia

Profili in scala 1:2

Dimensioni in mm.

SP

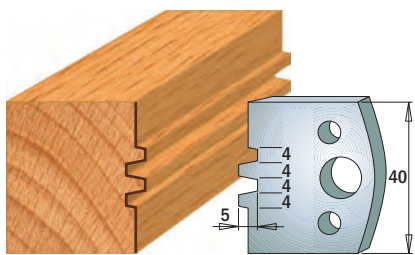

Coppia di coltelli **690.075**
Coppia di limitatori **691.075**

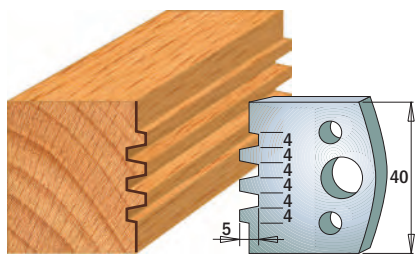

Coppia di coltelli **690.076**
Coppia di limitatori **691.076**

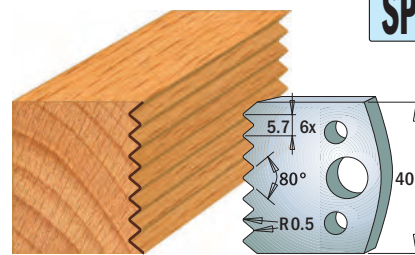

Coppia di coltelli **690.077**
Coppia di limitatori **691.077**

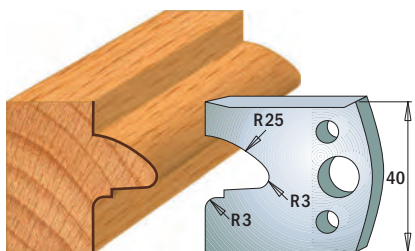

Coppia di coltelli **690.078**
Coppia di limitatori **691.078**

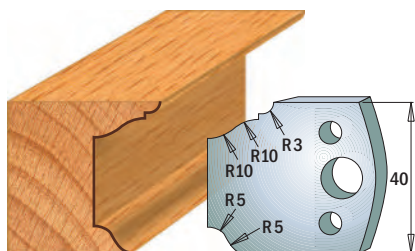

Coppia di coltelli **690.079**
Coppia di limitatori **691.079**

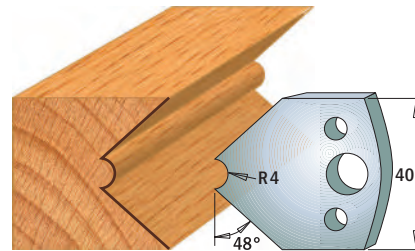

Coppia di coltelli **690.080**
Coppia di limitatori **691.080**

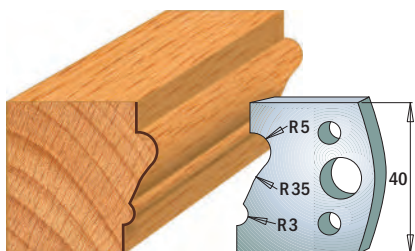

Coppia di coltelli **690.081**
Coppia di limitatori **691.081**

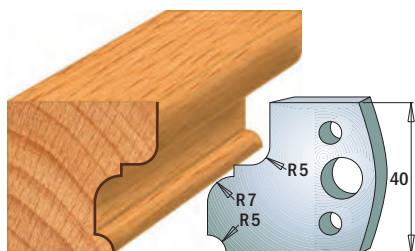

Coppia di coltelli **690.082**
Coppia di limitatori **691.082**

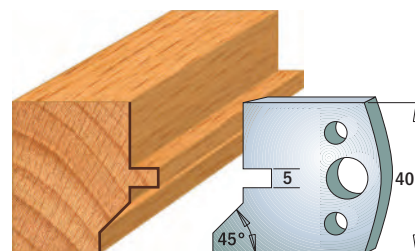

Coppia di coltelli **690.083**
Coppia di limitatori **691.083**

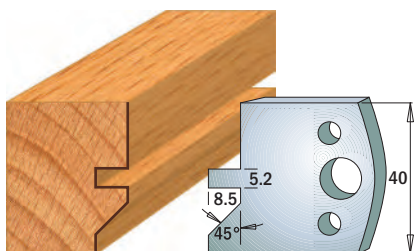

Coppia di coltelli **690.084**
Coppia di limitatori **691.084**

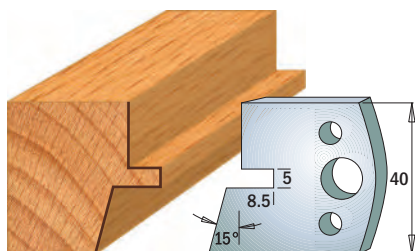

Coppia di coltelli **690.085**
Coppia di limitatori **691.085**

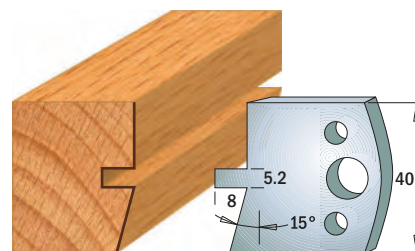

Coppia di coltelli **690.086**
Coppia di limitatori **691.086**

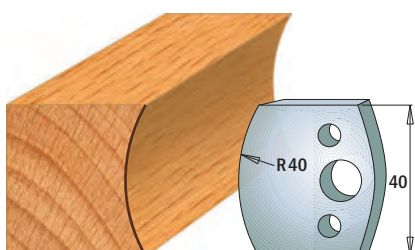

Coppia di coltelli **690.087**
Coppia di limitatori **691.087**

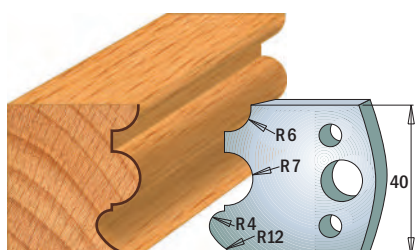

Coppia di coltelli **690.088**
Coppia di limitatori **691.088**

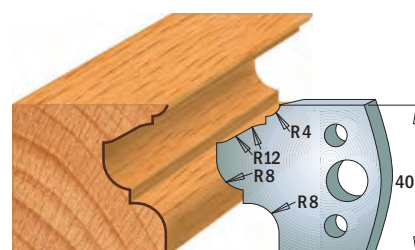

Coppia di coltelli **690.089**
Coppia di limitatori **691.089**

NOTA: i coltelli ed i limitatori sono venduti in coppia

Profili in scala 1:2

Dimensioni in mm.

Coltelli sagomati e limitatori

Lunghezza di taglio=40mm Spessore=4mm

Confezione da 10

SP

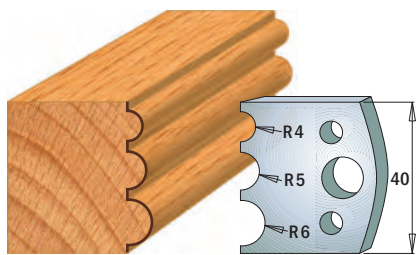

Coppia di coltelli **690.090**
Coppia di limitatori **691.090**

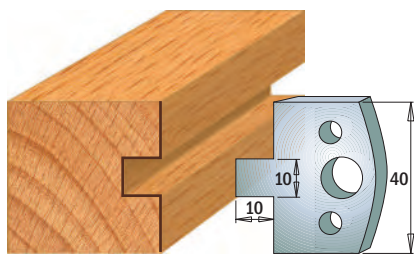

Coppia di coltelli **690.091**
Coppia di limitatori **691.091**

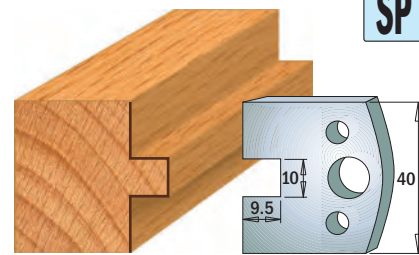

Coppia di coltelli **690.092**
Coppia di limitatori **691.092**

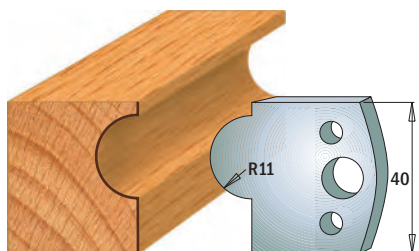

Coppia di coltelli **690.093**
Coppia di limitatori **691.093**

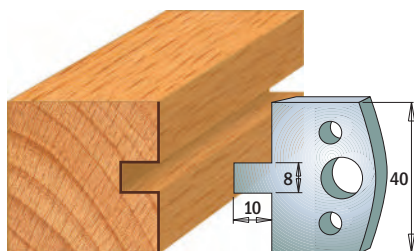

Coppia di coltelli **690.094**
Coppia di limitatori **691.094**

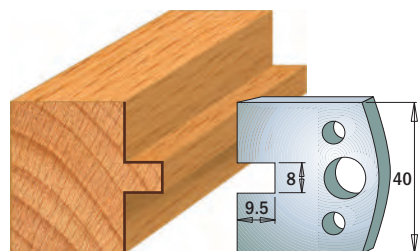

Coppia di coltelli **690.095**
Coppia di limitatori **691.095**

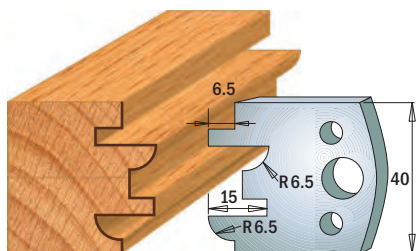

Coppia di coltelli **690.096**
Coppia di limitatori **691.096**

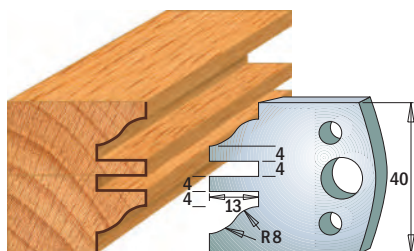

Coppia di coltelli **690.097**
Coppia di limitatori **691.097**

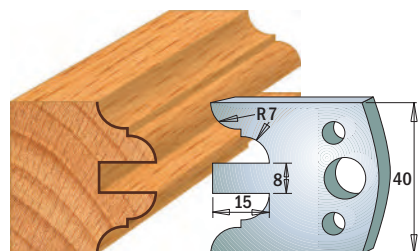

Coppia di coltelli **690.098**
Coppia di limitatori **691.098**

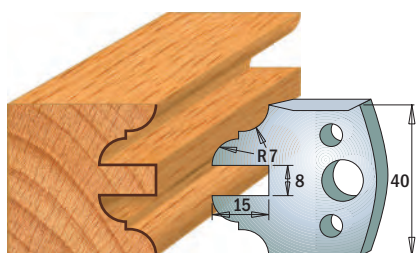

Coppia di coltelli **690.099**
Coppia di limitatori **691.099**

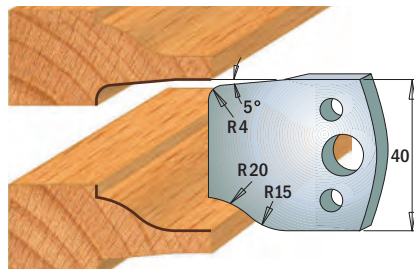

Coppia di coltelli **690.100**
Coppia di limitatori **691.100**

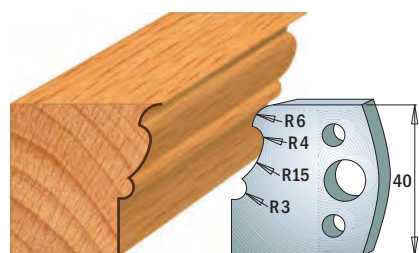

Coppia di coltelli **690.101**
Coppia di limitatori **691.101**

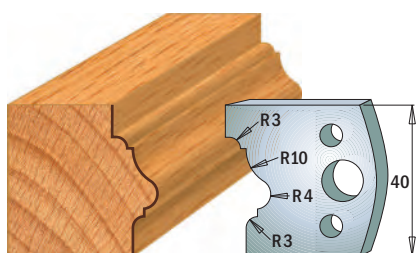

Coppia di coltelli **690.102**
Coppia di limitatori **691.102**

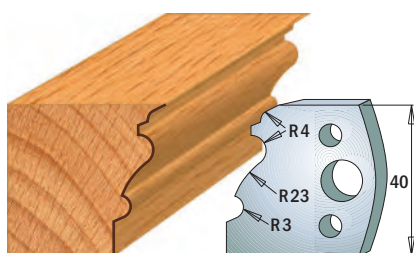

Coppia di coltelli **690.103**
Coppia di limitatori **691.103**

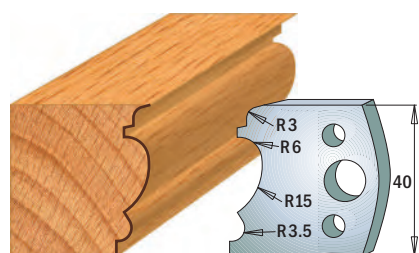

Coppia di coltelli **690.104**
Coppia di limitatori **691.104**

Nota: i coltelli ed i limitatori sono venduti in coppia

Profili in scala 1:2

Dimensioni in mm.

SP

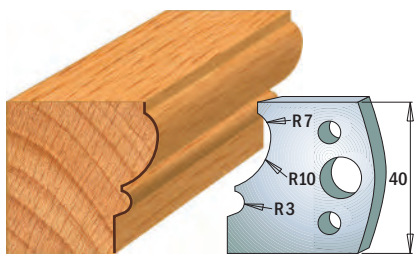

Coppia di coltelli **690.105**
Coppia di limitatori **691.105**

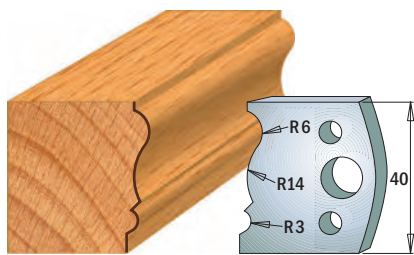

Coppia di coltelli **690.106**
Coppia di limitatori **691.106**

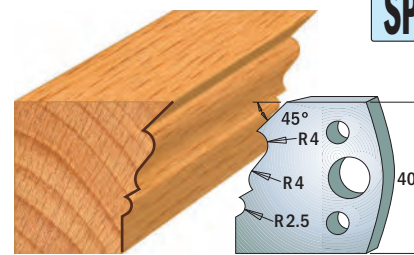

Coppia di coltelli **690.107**
Coppia di limitatori **691.107**

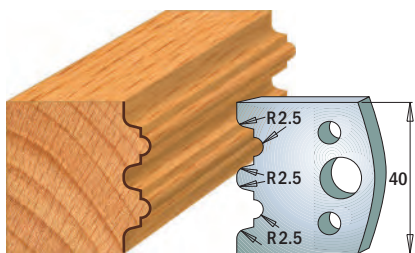

Coppia di coltelli **690.108**
Coppia di limitatori **691.108**

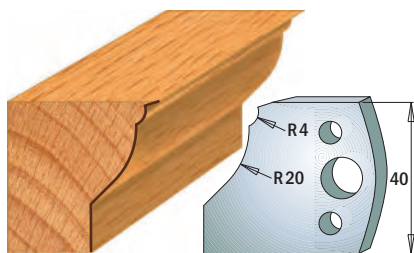

Coppia di coltelli **690.109**
Coppia di limitatori **691.109**

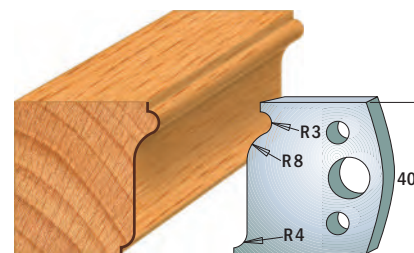

Coppia di coltelli **690.110**
Coppia di limitatori **691.110**

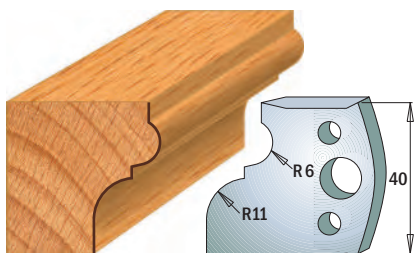

Coppia di coltelli **690.111**
Coppia di limitatori **691.111**

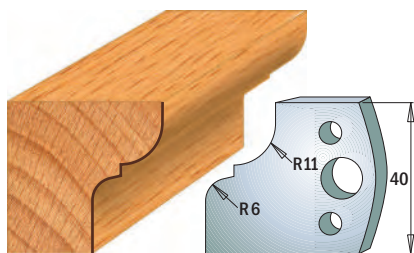

Coppia di coltelli **690.112**
Coppia di limitatori **691.112**

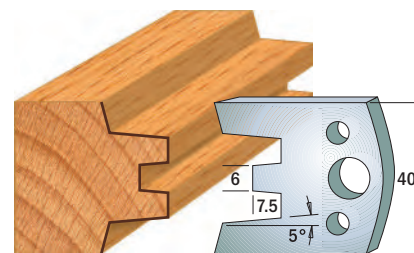

Coppia di coltelli **690.113**
Coppia di limitatori **691.113**

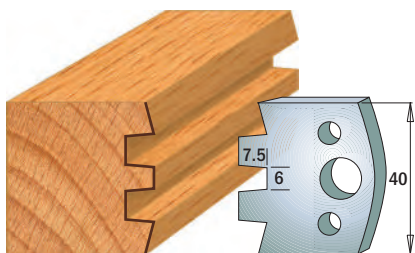

Coppia di coltelli **690.114**
Coppia di limitatori **691.114**

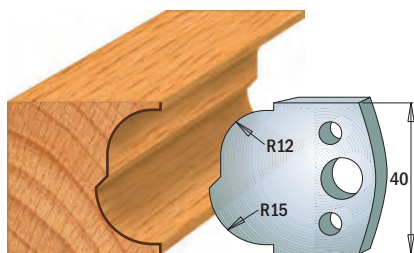

Coppia di coltelli **690.115**
Coppia di limitatori **691.115**

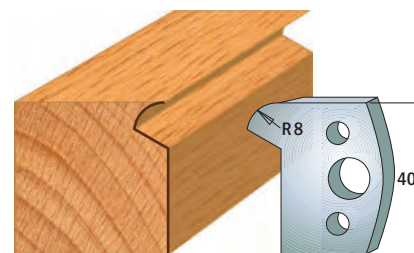

Coppia di coltelli **690.116**
Coppia di limitatori **691.116**

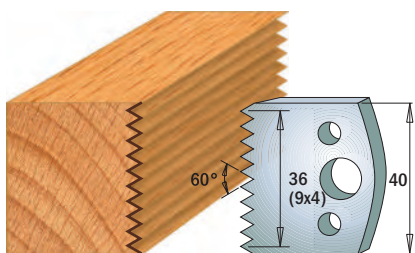

Coppia di coltelli **690.117**
Coppia di limitatori **691.117**

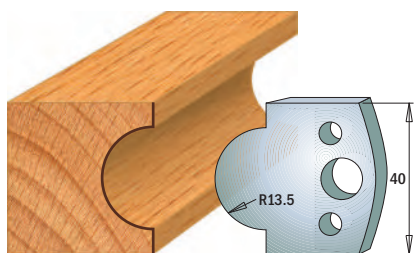

Coppia di coltelli **690.118**
Coppia di limitatori **691.118**

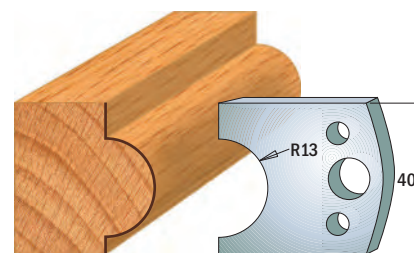

Coppia di coltelli **690.119**
Coppia di limitatori **691.119**

NOTA: i coltelli ed i limitatori sono venduti in coppia

Profili in scala 1:2

Dimensioni in mm.

Coltelli sagomati e limitatori

Lunghezza di taglio=40mm Spessore=4mm

Confezione da 10

SP

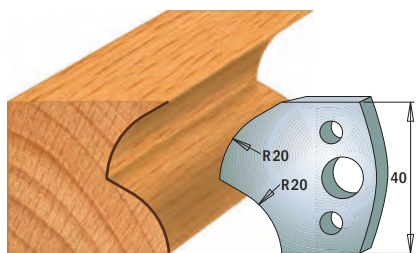

Coppia di coltelli **690.120**
Coppia di limitatori **691.120**

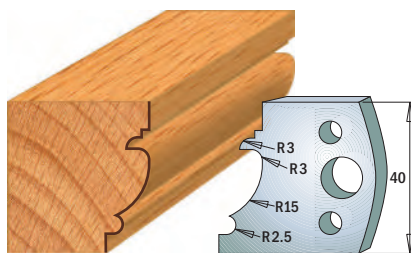

Coppia di coltelli **690.121**
Coppia di limitatori **691.121**

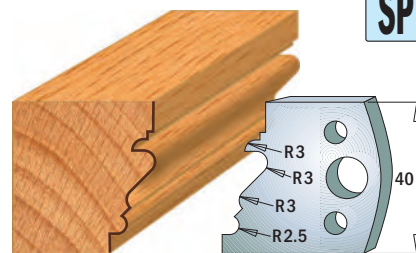

Coppia di coltelli **690.122**
Coppia di limitatori **691.122**

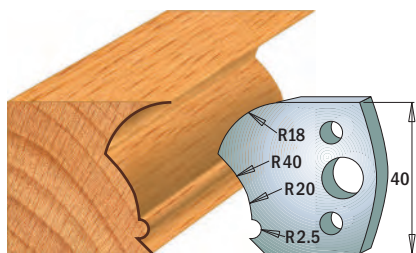

Coppia di coltelli **690.123**
Coppia di limitatori **691.123**

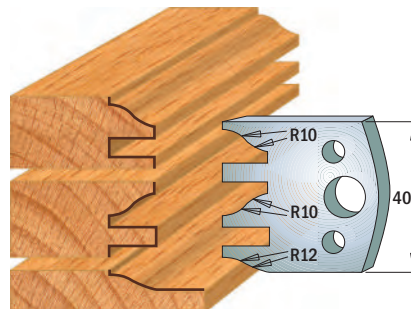

Coppia di coltelli **690.124**
Coppia di limitatori **691.124**

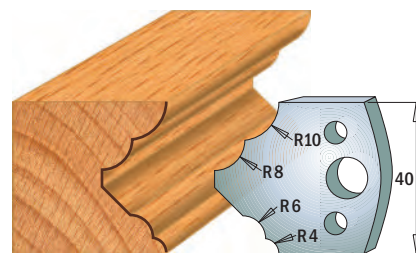

Coppia di coltelli **690.125**
Coppia di limitatori **691.125**

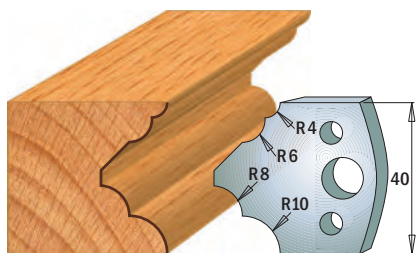

Coppia di coltelli **690.126**
Coppia di limitatori **691.126**

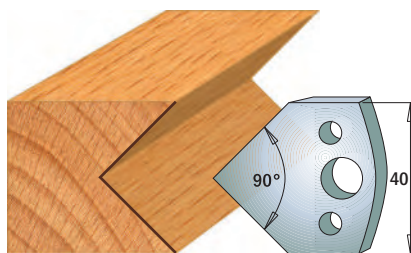

Coppia di coltelli **690.127**
Coppia di limitatori **691.127**

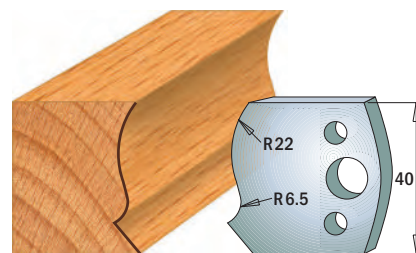

Coppia di coltelli **690.128**
Coppia di limitatori **691.128**

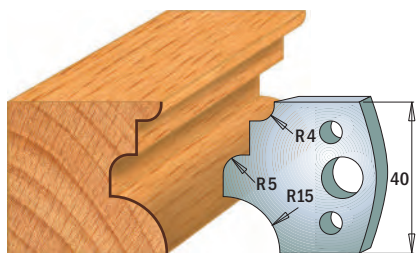

Coppia di coltelli **690.129**
Coppia di limitatori **691.129**

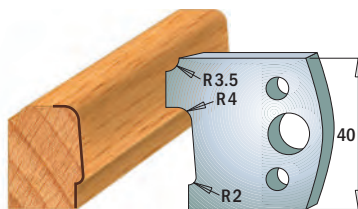

Coppia di coltelli **690.130**
Coppia di limitatori **691.130**

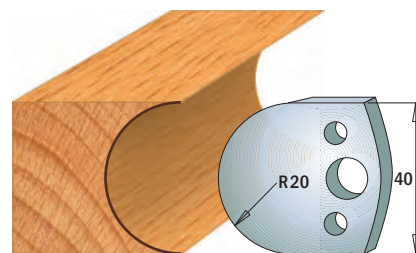

Coppia di coltelli **690.131**
Coppia di limitatori **691.131**

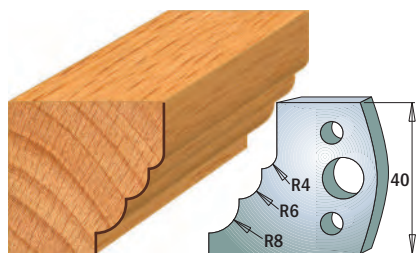

Coppia di coltelli **690.132**
Coppia di limitatori **691.132**

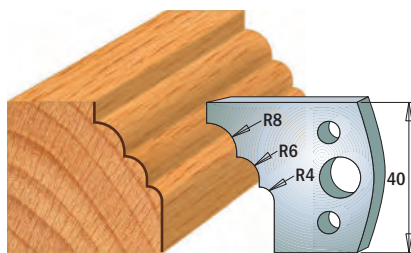

Coppia di coltelli **690.133**
Coppia di limitatori **691.133**

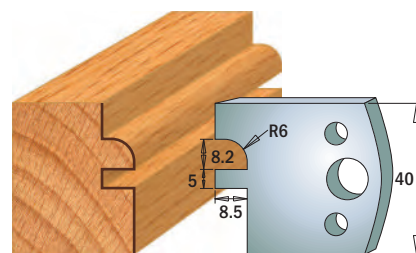

Coppia di coltelli **690.134**
Coppia di limitatori **691.134**

Nota: i coltelli ed i limitatori sono venduti in coppia

Profili in scala 1:2

Dimensioni in mm.

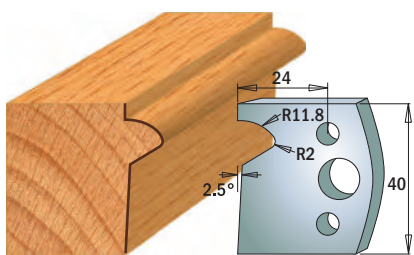

Coppia di coltelli **690.135**
Coppia di limitatori **691.135**

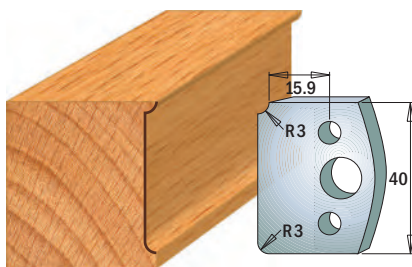

Coppia di coltelli **690.170**
Coppia di limitatori **691.170**

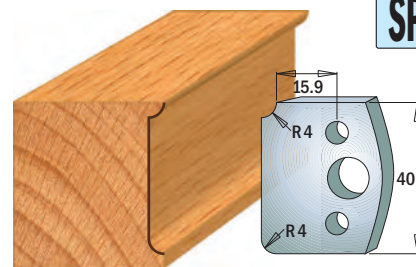

Coppia di coltelli **690.171**
Coppia di limitatori **691.171**

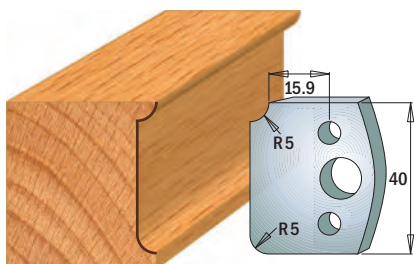

Coppia di coltelli **690.172**
Coppia di limitatori **691.172**

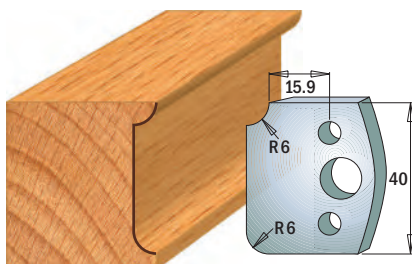

Coppia di coltelli **690.173**
Coppia di limitatori **691.173**

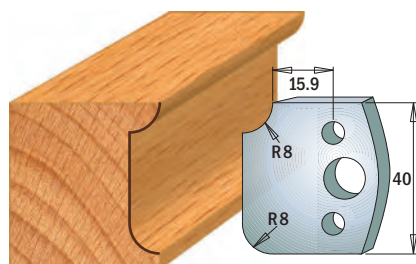

Coppia di coltelli **690.174**
Coppia di limitatori **691.174**

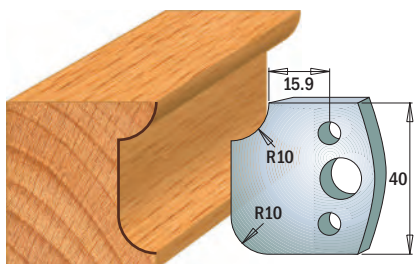

Coppia di coltelli **690.175**
Coppia di limitatori **691.175**

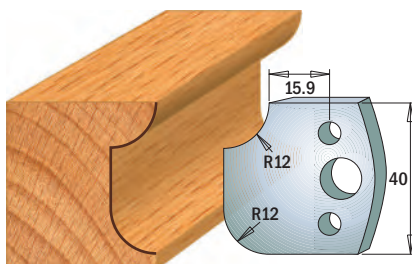

Coppia di coltelli **690.176**
Coppia di limitatori **691.176**

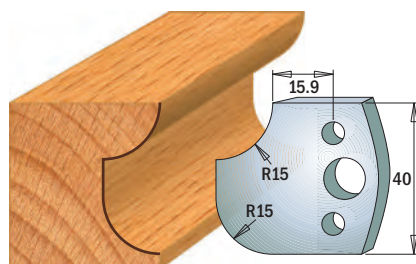

Coppia di coltelli **690.177**
Coppia di limitatori **691.177**

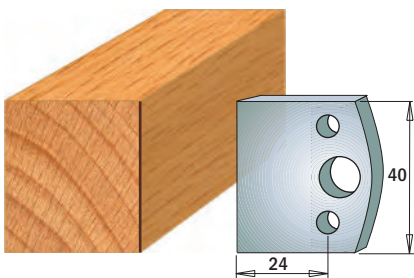

Coppia di coltelli **690.192**
Coppia di limitatori **691.192**

Coltelli sagomati e limitatori

Lunghezza di taglio=50mm
Spessore=4mm
Confezione da 10

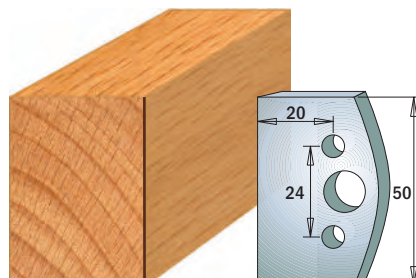

Coppia di coltelli **690.500**
Coppia di limitatori **691.500**

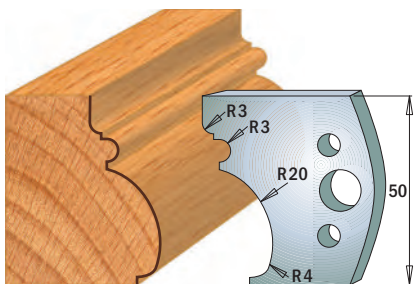

Coppia di coltelli **690.501**
Coppia di limitatori **691.501**

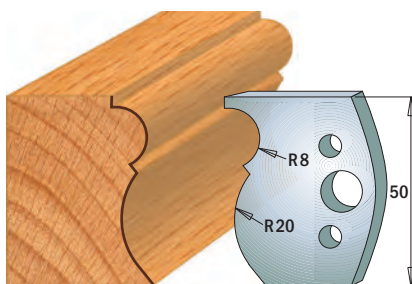

Coppia di coltelli **690.502**
Coppia di limitatori **691.502**

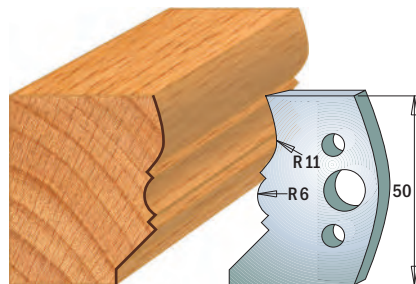

Coppia di coltelli **690.503**
Coppia di limitatori **691.503**

NOTA: i coltelli ed i limitatori sono venduti in coppia

Profili in scala 1:2

Dimensioni in mm.

Coltelli sagomati e limitatori

Lunghezza di taglio=50mm Spessore=4mm

Confezione da 10

SP

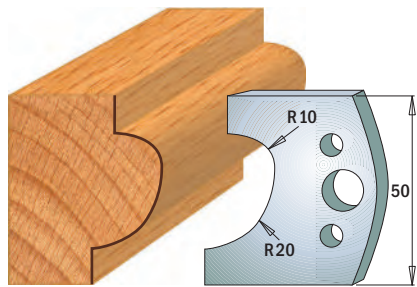

Coppia di coltelli **690.504**
Coppia di limitatori **691.504**

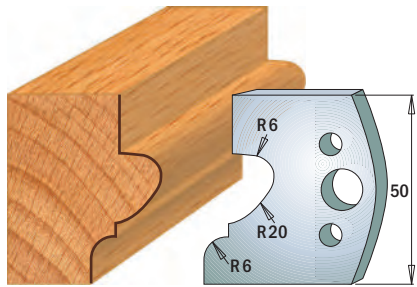

Coppia di coltelli **690.505**
Coppia di limitatori **691.505**

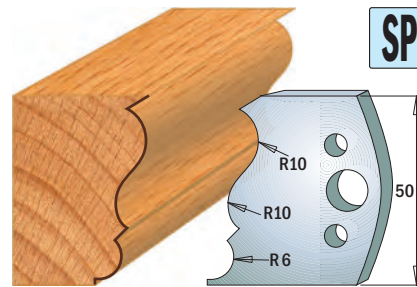

Coppia di coltelli **690.506**
Coppia di limitatori **691.506**

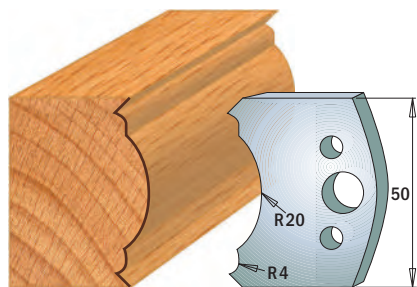

Coppia di coltelli **690.507**
Coppia di limitatori **691.507**

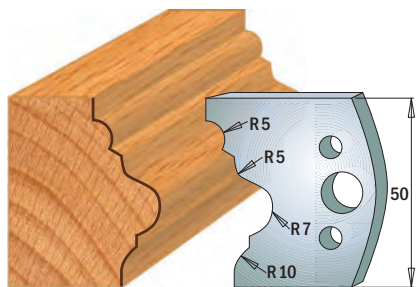

Coppia di coltelli **690.508**
Coppia di limitatori **691.508**

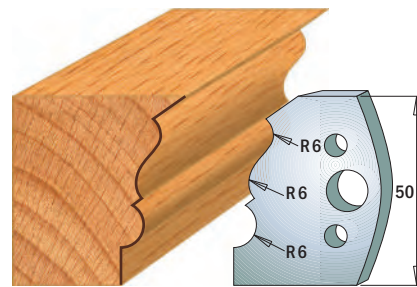

Coppia di coltelli **690.509**
Coppia di limitatori **691.509**

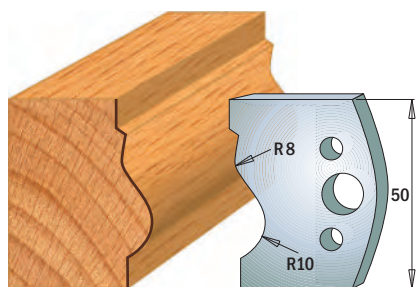

Coppia di coltelli **690.510**
Coppia di limitatori **691.510**

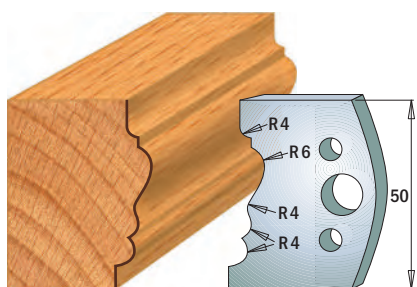

Coppia di coltelli **690.511**
Coppia di limitatori **691.511**

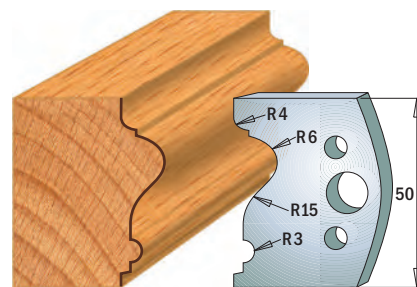

Coppia di coltelli **690.512**
Coppia di limitatori **691.512**

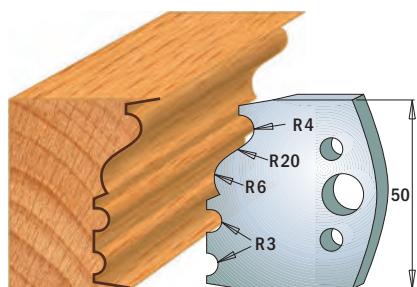

Coppia di coltelli **690.513**
Coppia di limitatori **691.513**

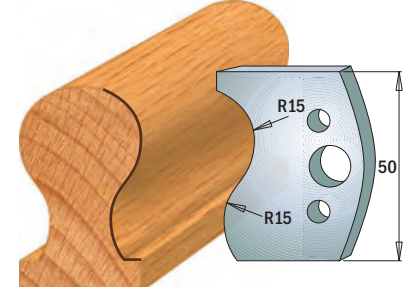

Coppia di coltelli **690.514**
Coppia di limitatori **691.514**

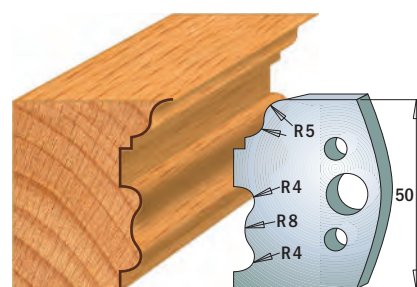

Coppia di coltelli **690.515**
Coppia di limitatori **691.515**

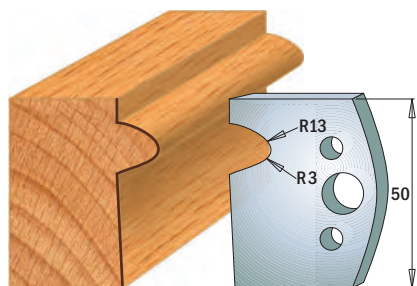

Coppia di coltelli **690.516**
Coppia di limitatori **691.516**

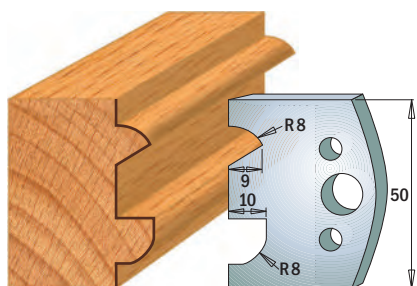

Coppia di coltelli **690.517**
Coppia di limitatori **691.517**

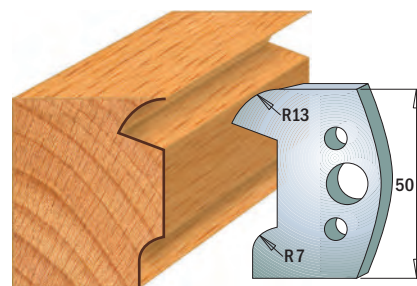

Coppia di coltelli **690.518**
Coppia di limitatori **691.518**

Nota: i coltelli ed i limitatori sono venduti in coppia

Profili in scala 1:2

Dimensioni in mm.

SP

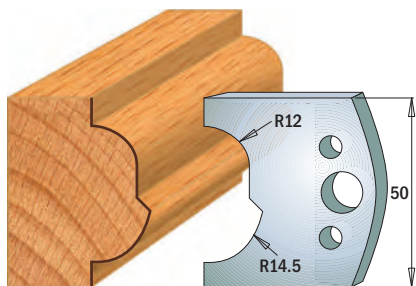

Coppia di coltelli **690.519**
Coppia di limitatori **691.519**

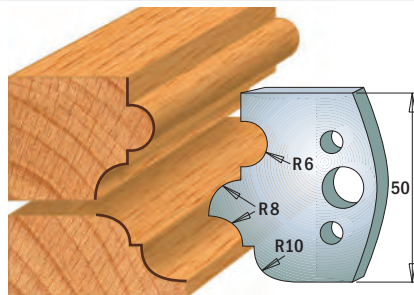

Coppia di coltelli **690.520**
Coppia di limitatori **691.520**

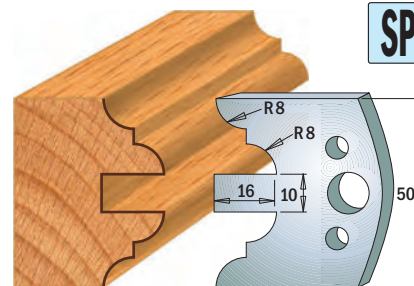

Coppia di coltelli **690.522**
Coppia di limitatori **691.522**

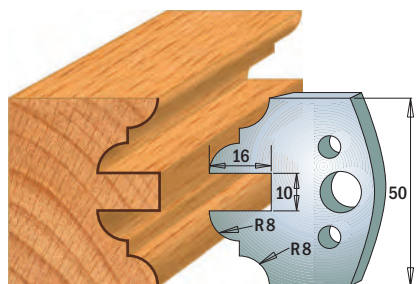

Coppia di coltelli **690.523**
Coppia di limitatori **691.523**

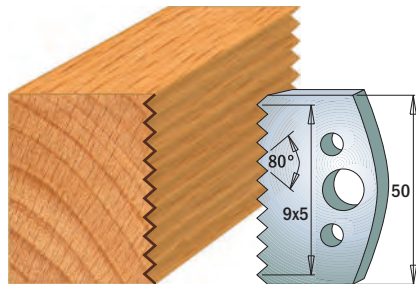

Coppia di coltelli **690.524**
Coppia di limitatori **691.524**

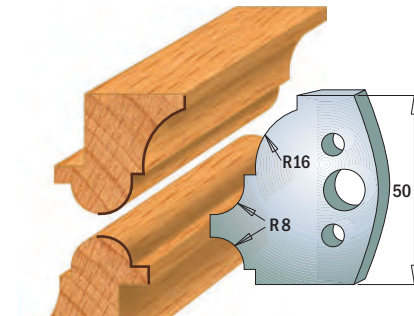

Coppia di coltelli **690.541**
Coppia di limitatori **691.541**

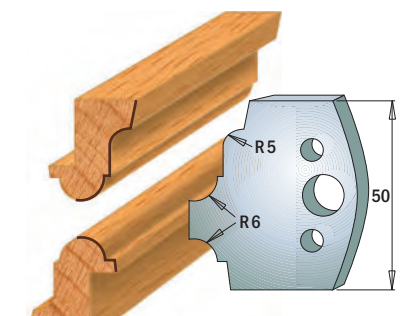

Coppia di coltelli **690.542**
Coppia di limitatori **691.542**

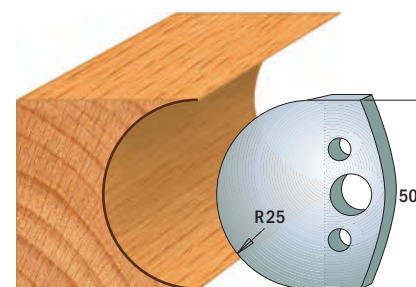

Coppia di coltelli **690.543**
Coppia di limitatori **691.543**

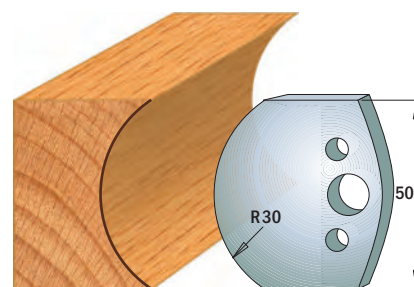

Coppia di coltelli **690.544**
Coppia di limitatori **691.544**

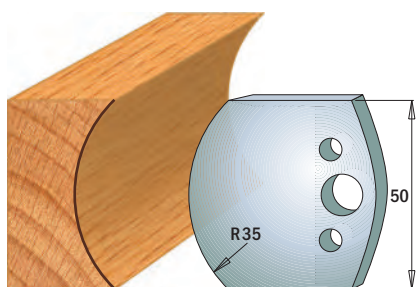

Coppia di coltelli **690.545**
Coppia di limitatori **691.545**

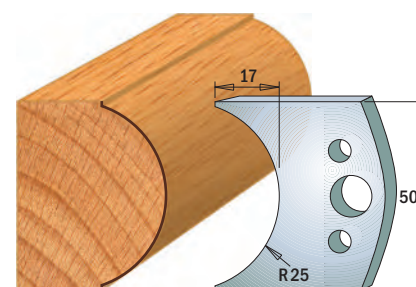

Coppia di coltelli **690.546**
Coppia di limitatori **691.546**

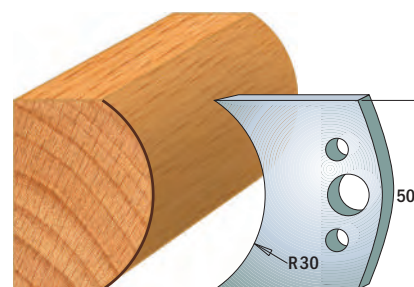

Coppia di coltelli **690.547**
Coppia di limitatori **691.547**

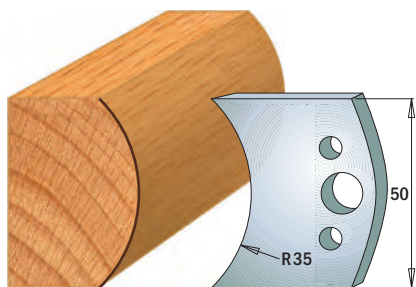

Coppia di coltelli **690.548**
Coppia di limitatori **691.548**

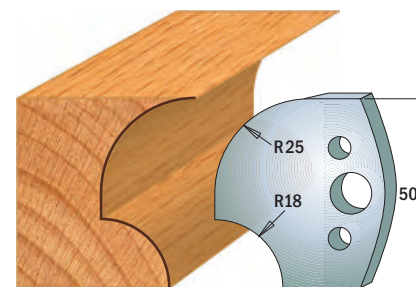

Coppia di coltelli **690.549**
Coppia di limitatori **691.549**

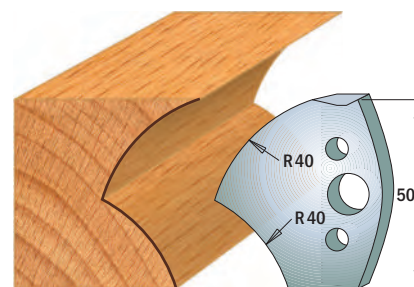

Coppia di coltelli **690.550**
Coppia di limitatori **691.550**

NOTA: i coltelli ed i limitatori sono venduti in coppia

Profili in scala 1:2

Dimensioni in mm.

Coltelli sagomati e limitatori

Lunghezza di taglio=50mm Spessore=4mm

Confezione da 10

SP

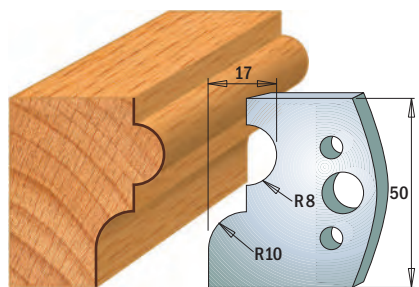

Coppia di coltelli **690.551**
Coppia di limitatori **691.551**

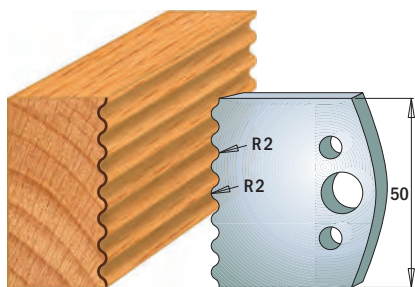

Coppia di coltelli **690.552**
Coppia di limitatori **691.552**

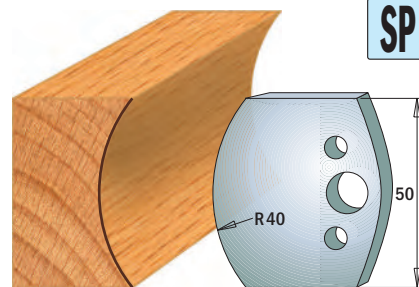

Coppia di coltelli **690.553**
Coppia di limitatori **691.553**

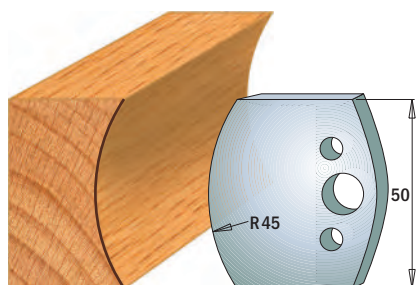

Coppia di coltelli **690.554**
Coppia di limitatori **691.554**

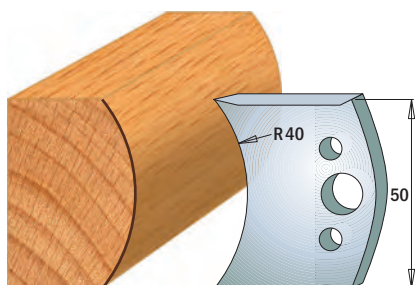

Coppia di coltelli **690.555**
Coppia di limitatori **691.555**

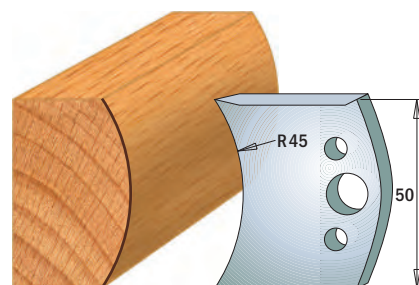

Coppia di coltelli **690.556**
Coppia di limitatori **691.556**

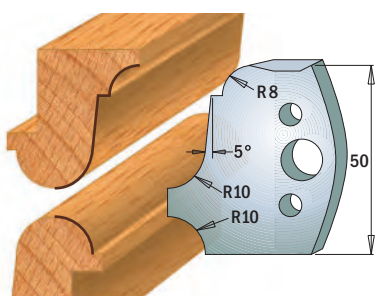

Coppia di coltelli **690.557**
Coppia di limitatori **691.557**

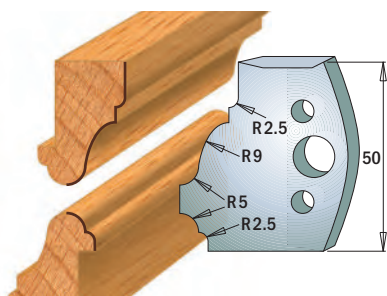

Coppia di coltelli **690.558**
Coppia di limitatori **691.558**

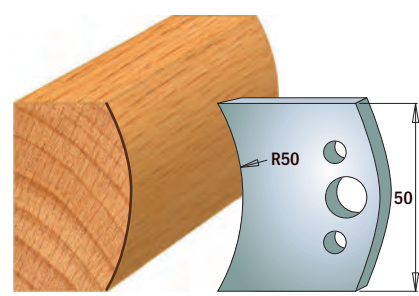

Coppia di coltelli **690.559**
Coppia di limitatori **691.559**

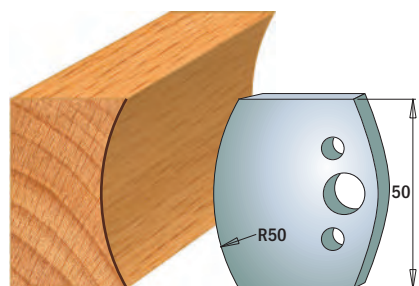

Coppia di coltelli **690.560**
Coppia di limitatori **691.560**

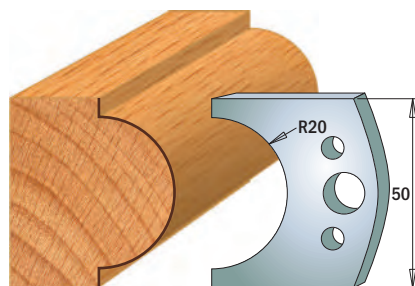

Coppia di coltelli **690.561**
Coppia di limitatori **691.561**

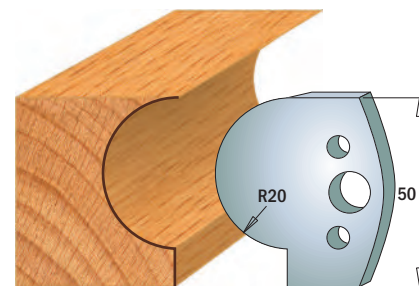

Coppia di coltelli **690.562**
Coppia di limitatori **691.562**

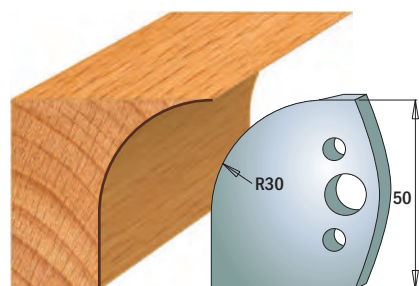

Coppia di coltelli **690.563**
Coppia di limitatori **691.563**

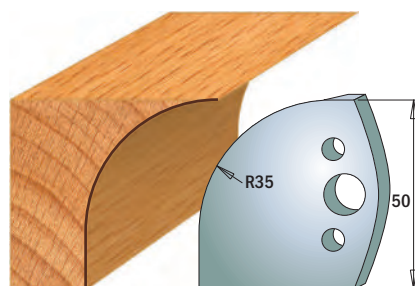

Coppia di coltelli **690.564**
Coppia di limitatori **691.564**

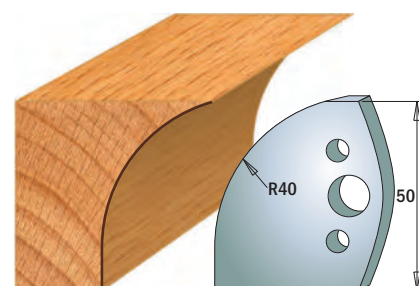

Coppia di coltelli **690.565**
Coppia di limitatori **691.565**

Nota: i coltelli ed i limitatori sono venduti in coppia

Profili in scala 1:2

Dimensioni in mm.

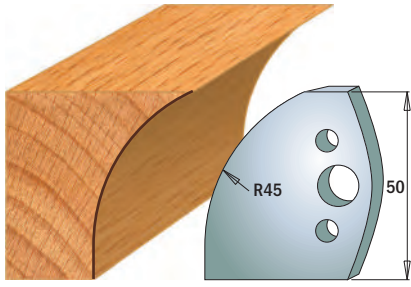

Coppia di coltelli **690.566**
Coppia di limitatori **691.566**

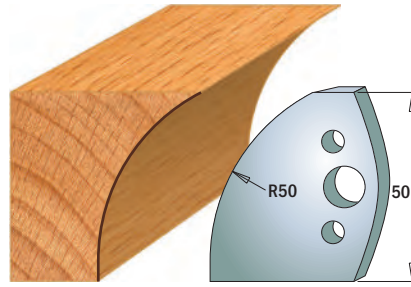

Coppia di coltelli **690.567**
Coppia di limitatori **691.567**

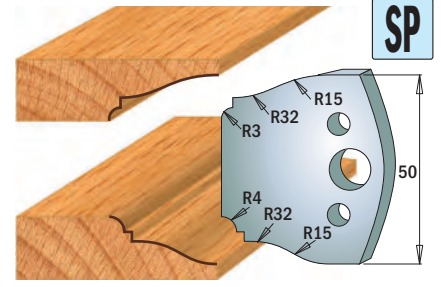

Coppia di coltelli **690.568**
Coppia di limitatori **691.568**

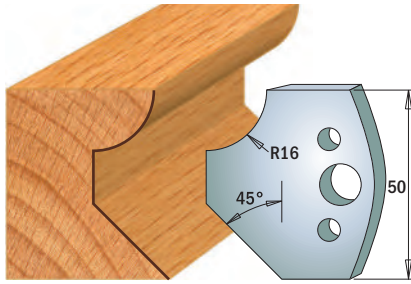

Coppia di coltelli **690.569**
Coppia di limitatori **691.569**

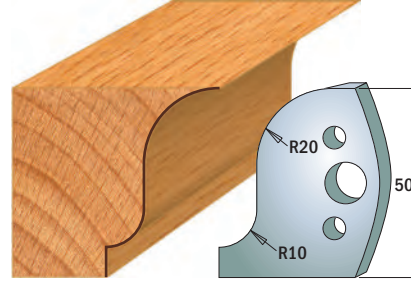

Coppia di coltelli **690.570**
Coppia di limitatori **691.570**

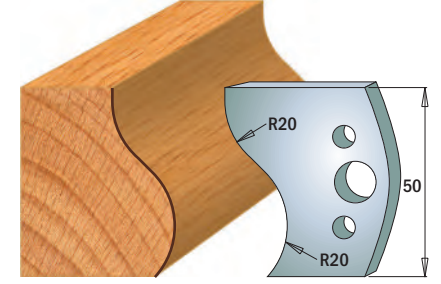

Coppia di coltelli **690.571**
Coppia di limitatori **691.571**

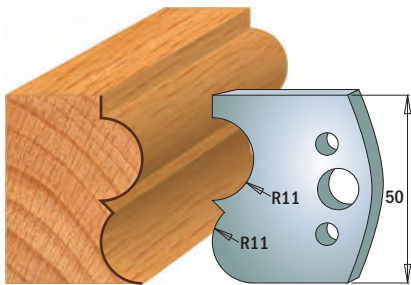

Coppia di coltelli **690.572**
Coppia di limitatori **691.572**

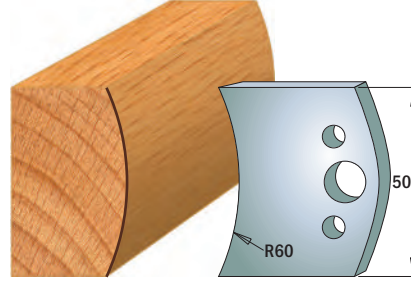

Coppia di coltelli **690.573**
Coppia di limitatori **691.573**

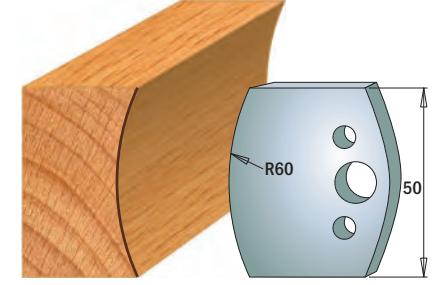

Coppia di coltelli **690.574**
Coppia di limitatori **691.574**

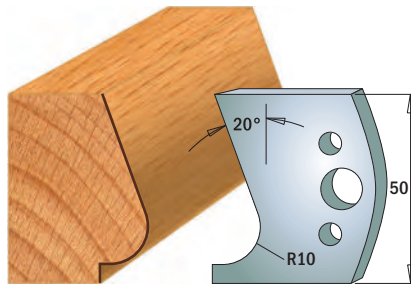

Coppia di coltelli **690.575**
Coppia di limitatori **691.575**

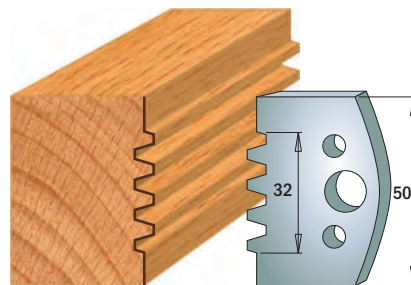

Coppia di coltelli **690.576**
Coppia di limitatori **691.576**

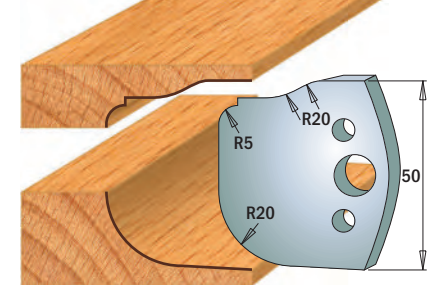

Coppia di coltelli **690.577**
Coppia di limitatori **691.577**

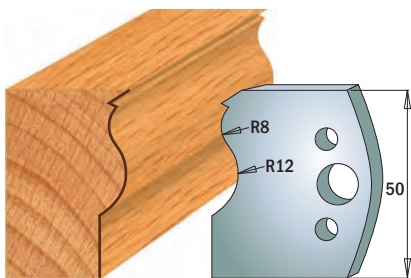

Coppia di coltelli **690.578**
Coppia di limitatori **691.578**

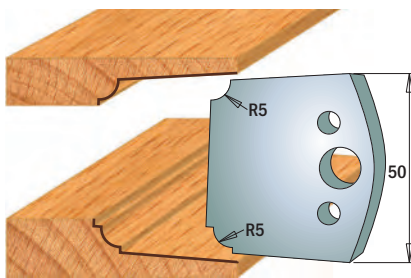

Coppia di coltelli **690.579**
Coppia di limitatori **691.579**

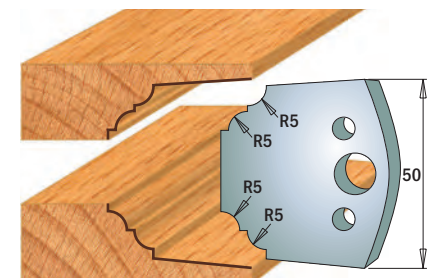

Coppia di coltelli **690.580**
Coppia di limitatori **691.580**

NOTA: i coltelli ed i limitatori sono venduti in coppia

Profili in scala 1:2

Dimensioni in mm.

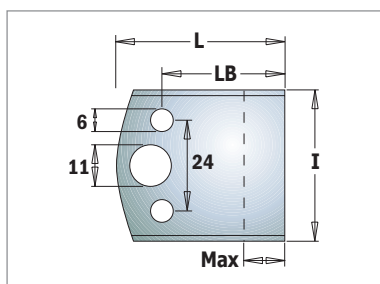

690-691

DESCRIZIONE	I mm	LB mm	L mm	Max mm		CODICE SP	CODICE HSS
Coppia di coltelli	40	32,5	44,5	18	10	690.193	690.193H
Coppia di coltelli	50	34	46	20	10	690.599	690.599H
Coppia di limitatori	38	16	28	2	10	691.190	
Coppia di limitatori	38	24	36	10	10	691.192	
Coppia di limitatori	38	32,5	44,5	18	10		691.193
Coppia di limitatori	48	34	46	20	10	691.599	

Coppia di riduzioni per foro

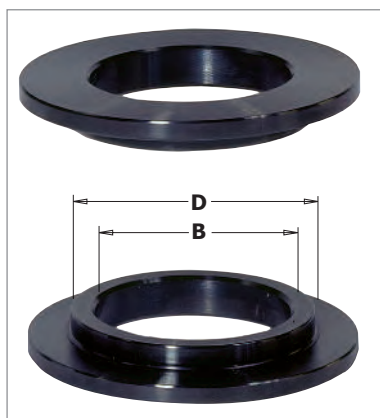

699

D mm	B mm		CODICE	D mm	B mm		CODICE
19,05	12,7	10	699.019.13	35	32	10	699.035.32
25,4	19,05	10	699.026.19	40	30	10	699.040.30
30	19,05	10	699.030.19	40	32	10	699.040.32
30	25,4	10	699.030.26	40	35	10	699.040.35
31,75	19,05	10	699.031.19	50	30	1	699.050.30
31,75	25,4	10	699.031.26	50	32	1	699.050.32
31,75	30	10	699.031.30	50	35	1	699.050.35
35	30	10	699.035.30	50	40	1	699.050.40
35	31,75	10	699.035.31				

Da utilizzare esclusivamente in coppia.

Mandrini portafrese per pinze "ER20" per toupie

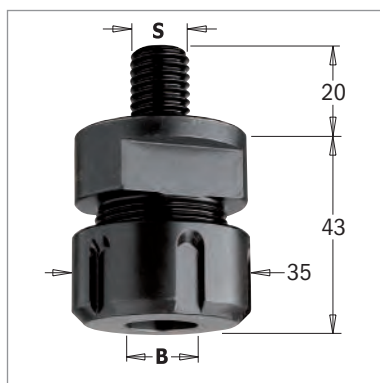

796

S mm	B mm	L mm		CODICE
M12x1,75	3 ~ 12,7	43	10	796.122.00
M14x2	3 ~ 12,7	43	10	796.142.00
M16x2	3 ~ 12,7	43	10	796.162.00

Ricambi 992.483.03 Ghiera di serraggio M25x1,5mm
991.483.00 Chiave "ER20"

Pinza non inclusa

CARATTERISTICHE TECNICHE:

- Realizzato con acciaio speciale ad alta resistenza
- Rettifica di precisione su tutte le superfici da accoppiare

RACCOMANDAZIONI DI SICUREZZA: per il serraggio della ghiera si raccomanda l'uso della chiave dinamometrica **TW-200** (vedi pagina 380).



Pinze elastiche "ER20" per mandrini 796.122/142/162



184

B mm		CODICE	B mm		CODICE
2	10	184.020.20	8	10	184.080.20
3	10	184.030.20	9	10	184.090.20
4	10	184.040.20	10	10	184.100.20
5	10	184.050.20	11	10	184.110.20
6	10	184.060.20	12	10	184.120.20
6,35	10	184.064.20	12,7	10	184.127.20
7	10	184.070.20			

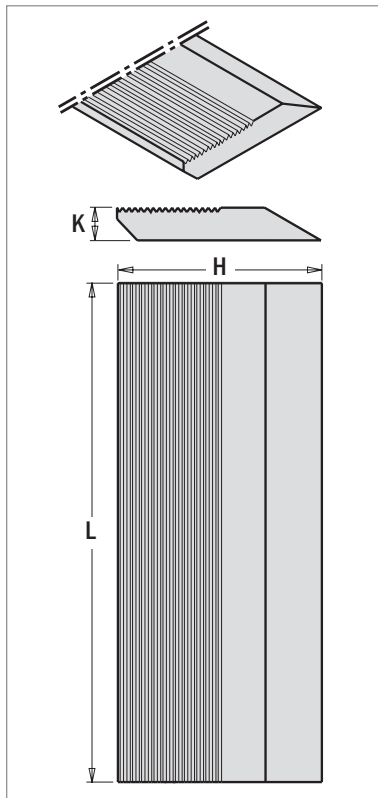

IN CONFEZIONE QUADROPACK
4 COLTELLI PER SET

793

L mm	H mm	K mm	COLTELLI per confezione		CODICE HSS
40 x	50 x	8	4	1	793.040.50
40 x	60 x	8	4	1	793.040.60
40 x	70 x	8	4	1	793.040.70
60 x	50 x	8	4	1	793.060.50
60 x	60 x	8	4	1	793.060.60
60 x	70 x	8	4	1	793.060.70
80 x	50 x	8	4	1	793.080.50
80 x	60 x	8	4	1	793.080.60
80 x	70 x	8	4	1	793.080.70
100 x	50 x	8	4	1	793.100.50
100 x	60 x	8	4	1	793.100.60
100 x	70 x	8	4	1	793.100.70
120 x	50 x	8	4	1	793.120.50
120 x	60 x	8	4	1	793.120.60
120 x	70 x	8	4	1	793.120.70
130 x	60 x	8	4	1	793.130.60
130 x	70 x	8	4	1	793.130.70
650 x	40 x	8	4	1	793.650.40
650 x	50 x	8	4	1	793.650.50
650 x	60 x	8	4	1	793.650.60
650 x	70 x	8	4	1	793.650.70

NOTA: a richiesta sono disponibili in qualsiasi altra misura.

CARATTERISTICHE TECNICHE:

Coltello con zigrinatura per teste portacoltelli a posizionamento di precisione, angolatura 60°, passo 1,6mm.



MATERIALE	HSS
Legni teneri, secchi	●
Legni teneri, umidi	●
Legni duri, secchi	●
Legni duri, umidi	○

- Eccellente
- Buono

Set di allineatori magnetici per coltelli pialla

Gli allineatori magnetici CMT garantiscono un perfetto e rapido posizionamento dei coltelli grazie alle loro caratteristiche:

CMT792

1. ARRESTO MAGNETICO
2. ARTICOLAZIONI CON MORSETTI MAGNETICI
3. VITE D'ARRESTO DI PRECISIONE



2 possibilità di allineamento dei coltelli

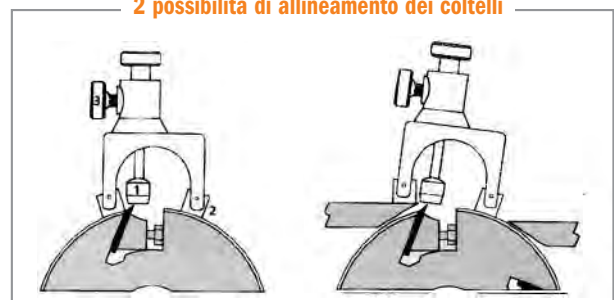

Allineamento sul corpo della testa di rilevamento sul coltello originale.

Allineamento sul corpo della testa portacoltelli e il piano della macchina.

DESCRIZIONE		CODICE
Set di allineatori magnetici per coltelli pialla	25	CMT792

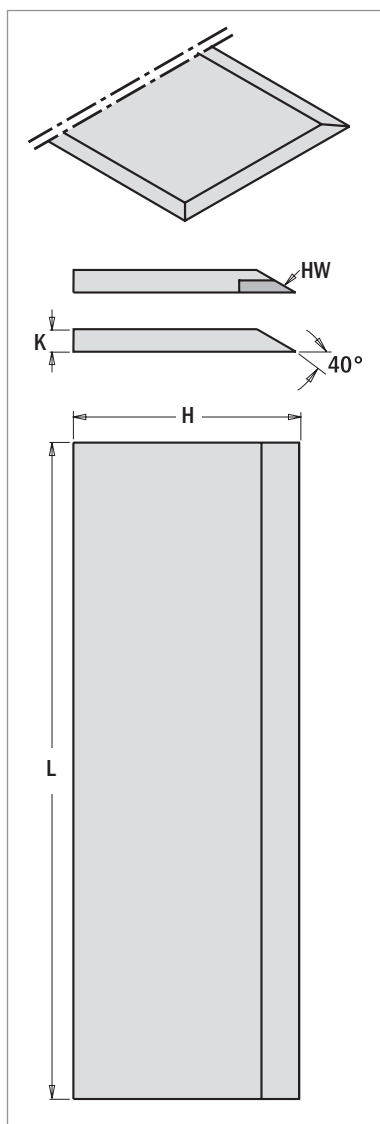

IN CONFEZIONE QUADROPACK
2 COLTELLI PER SET

* I coltelli HSS sono bilanciati e rettificati.
Nuova qualità industriale.

MATERIALE	SP	HSS	HW
Legni teneri, secchi	○	●	
Legni teneri, umidi	○	○	
Legni duri, secchi	○	●	●
Legni duri, secchi	○	●	○
Truciolare			○
MDF			○
Glulam		○	●
Materiali abrasivi			○

● Eccellente
○ Buono

792

L mm	H mm	K mm	COLTELLI per confezione		CODICE SP	CODICE HSS*	CODICE HW
120 x	30 x	3	2	1		792.120.30	
130 x	30 x	3	2	1	792.131.30	792.130.30	792.132.30
150 x	30 x	3	2	1		792.150.30	
180 x	30 x	3	2	1	792.181.30	792.180.30	792.182.30
200 x	30 x	3	2	1	792.201.30	792.200.30	
210 x	30 x	3	2	1	792.211.30	792.210.30	
230 x	30 x	3	2	1	792.231.30	792.230.30	792.232.30
250 x	30 x	3	2	1	792.251.30	792.250.30	792.252.30
260 x	30 x	3	2	1	792.261.30	792.260.30	792.262.30
300 x	30 x	3	2	1	792.301.30	792.300.30	792.302.30
310 x	30 x	3	2	1	792.311.30	792.310.30	792.312.30
350 x	30 x	3	2	1	792.351.30	792.350.30	792.352.30
400 x	30 x	3	2	1	792.401.30	792.400.30	792.402.30
410 x	30 x	3	2	1	792.411.30	792.410.30	792.412.30
430 x	30 x	3	2	1	792.431.30	792.430.30	792.432.30
450 x	30 x	3	2	1	792.451.30	792.450.30	792.452.30
500 x	30 x	3	2	1	792.501.30	792.500.30	792.502.30
510 x	30 x	3	2	1	792.511.30	792.510.30	792.512.30
520 x	30 x	3	2	1	792.521.30	792.520.30	792.522.30
530 x	30 x	3	2	1	792.531.30	792.530.30	792.532.30
600 x	30 x	3	2	1	792.601.30	792.600.30	792.602.30
610 x	30 x	3	2	1	792.611.30	792.610.30	792.612.30
630 x	30 x	3	2	1	792.631.30	792.630.30	792.632.30
640 x	30 x	3	2	1		792.640.30	
710 x	30 x	3	2	1		792.710.30	
810 x	30 x	3	2	1	792.811.30	792.810.30	792.812.30
1050 x	30 x	3	2	1	792.998.30	792.997.30	792.999.30
300 x	35 x	3	2	1		792.300.35	
350 x	35 x	3	2	1	792.351.35	792.350.35	
400 x	35 x	3	2	1	792.401.35	792.400.35	
410 x	35 x	3	2	1	792.411.35	792.410.35	
430 x	35 x	3	2	1		792.430.35	
450 x	35 x	3	2	1	792.451.35	792.450.35	
500 x	35 x	3	2	1	792.501.35	792.500.35	
510 x	35 x	3	2	1	792.511.35	792.510.35	
520 x	35 x	3	2	1	792.521.35	792.520.35	
530 x	35 x	3	2	1	792.531.35	792.530.35	
550 x	35 x	3	2	1	792.551.35	792.550.35	
600 x	35 x	3	2	1	792.601.35	792.600.35	
610 x	35 x	3	2	1	792.611.35	792.610.35	
630 x	35 x	3	2	1	792.631.35	792.630.35	
650 x	35 x	3	2	1	792.651.35	792.650.35	
710 x	35 x	3	2	1		792.710.35	
810 x	35 x	3	2	1	792.811.35	792.810.35	
820 x	35 x	3	2	1	792.821.35		
1050 x	35 x	3	2	1	792.998.35	792.997.35	

NOTA: a richiesta sono disponibili in qualsiasi altra misura.

La finitura a "specchio" dei taglienti permette dei tagli perfetti ed una maggior durata.



TERSA

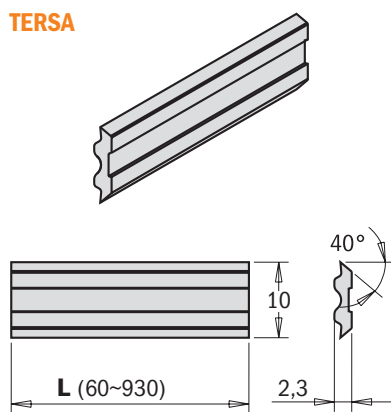

**CENTROSTAR
CENTROFIX
QUICKFIX**

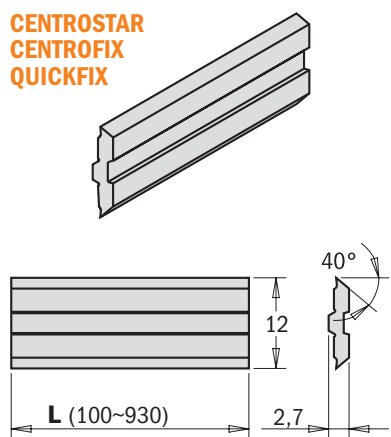

CENTROLOCK

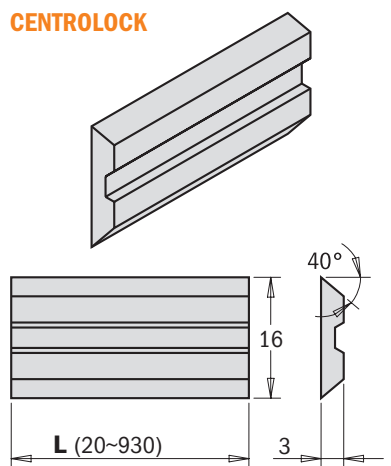

2 COLTELLI PER SET

795

TERSA				CENTROSTAR, CENTROFIX, QUICKFIX				CENTROLOCK			
L	H	K	CODICE	L	H	K	CODICE	L	H	K	CODICE
mm	mm	mm		mm	mm	mm		mm	mm	mm	
80 x 10 x 2,3			795.080.10*					20 x 16 x 3			795.020.16*
100 x 10 x 2,3			795.100.10	100 x 12 x 2,7			795.100.12*	80 x 16 x 3			795.080.16*
110 x 10 x 2,3			795.110.10	110 x 12 x 2,7			795.110.12*				
120 x 10 x 2,3			795.120.10	120 x 12 x 2,7			795.120.12				
130 x 10 x 2,3			795.130.10	130 x 12 x 2,7			795.130.12	130 x 16 x 3			795.130.16
150 x 10 x 2,3			795.150.10	150 x 12 x 2,7			795.150.12	150 x 16 x 3			795.150.16
				160 x 12 x 2,7			795.160.12*				
170 x 10 x 2,3			795.170.10	170 x 12 x 2,7			795.170.12*	170 x 16 x 3			795.170.16
180 x 10 x 2,3			795.180.10	180 x 12 x 2,7			795.180.12	180 x 16 x 3			795.180.16
				190 x 12 x 2,7			795.190.12*	190 x 16 x 3			795.190.16
				200 x 12 x 2,7			795.200.12*				
210 x 10 x 2,3			795.210.10					210 x 16 x 3			795.210.16
				220 x 12 x 2,7			795.220.12*				
230 x 10 x 2,3			795.230.10	230 x 12 x 2,7			795.230.12	230 x 16 x 3			795.230.16
								235 x 16 x 3			795.235.16*
				240 x 12 x 2,7			795.240.12	240 x 16 x 3			795.240.16
250 x 10 x 2,3			795.250.10								
260 x 10 x 2,3			795.260.10					260 x 16 x 3			795.260.16
				270 x 12 x 2,7			795.270.12*	270 x 16 x 3			795.270.16
				280 x 12 x 2,7			795.280.12*				
300 x 10 x 2,3			795.300.10								
310 x 10 x 2,3			795.310.10	310 x 12 x 2,7			795.310.12	310 x 16 x 3			795.310.16
330 x 10 x 2,3			795.330.10*								
350 x 10 x 2,3			795.350.10	350 x 12 x 2,7			795.350.12*				
				360 x 12 x 2,7			795.360.12*				
400 x 10 x 2,3			795.400.10	400 x 12 x 2,7			795.400.12				
410 x 10 x 2,3			795.410.10	410 x 12 x 2,7			795.410.12				
420 x 10 x 2,3			795.420.10	420 x 12 x 2,7			795.420.12*				
430 x 10 x 2,3			795.430.10	430 x 12 x 2,7			795.430.12*				
450 x 10 x 2,3			795.450.10	450 x 12 x 2,7			795.450.12*				
500 x 10 x 2,3			795.500.10								
510 x 10 x 2,3			795.510.10	510 x 12 x 2,7			795.510.12				
520 x 10 x 2,3			795.520.10	520 x 12 x 2,7			795.520.12				
530 x 10 x 2,3			795.530.10	530 x 12 x 2,7			795.530.12*				
540 x 10 x 2,3			795.540.10								
610 x 10 x 2,3			795.610.10	610 x 12 x 2,7			795.610.12				
				620 x 12 x 2,7			795.620.12				
630 x 10 x 2,3			795.630.10	630 x 12 x 2,7			795.630.12				
635 x 10 x 2,3			795.635.10								
640 x 10 x 2,3			795.640.10	640 x 12 x 2,7			795.640.12				
650 x 10 x 2,3			795.650.10	650 x 12 x 2,7			795.650.12*				
710 x 10 x 2,3			795.710.10	710 x 12 x 2,7			795.710.12*				
				810 x 12 x 2,7			795.810.12*				
860 x 10 x 2,3			795.860.10*								
910 x 10 x 2,3			795.910.10*								
930 x 10 x 2,3			795.930.10	930 x 12 x 2,7			795.930.12*	930 x 16 x 3			795.930.16

*Fino ad esaurimento scorte

CARATTERISTICHE TECNICHE:

HPS® è un materiale specificamente creato per l'industria del legno che presenta le seguenti caratteristiche: Eccellente resistenza all'usura, massimo livello di durezza, facilità nella riaffilatura, approvato con test specifici. Il test effettuato con legno di quercia ad una velocità di rotazione del mandrino di 6000 RPM e con avanzamento di 24 m/min ha prodotto questo risultato: 10.000 metri percorsi con materiale HSS, 17.500 metri con HPS®.

MATERIALE	BUONO	ECCELLENTE
Legni teneri, secchi	●	●
Legni teneri, umidi	●	●
Legni duri, secchi	●	●
Legni duri, umidi	●	●
Legno esotico	●	

790



	L mm	H mm	K mm	A	Z	CODICE K1920	CODICE K2250
	7,5	12	1,5	35°	2	790.075.00	
7,65	12	1,5	35°	2	790.076.00		
9,6	12	1,5	35°	2	790.096.00		
15	12	1,5	35°	2	790.150.00		
19,5	12	1,5	4/35°	2	790.195.12		
20	12	1,5	35°	2	790.200.00	790.200.03	

	L mm	H mm	K mm	A	Z	CODICE K1920	CODICE K2250
	24,7	12	1,5	35°	2	790.250.00	
30	12	1,5	35°	2	790.300.00	790.300.03	
30	12	1,5	45°	2	790.300.20		
40	12	1,5	35°	2	790.400.00	790.400.03	
50	12	1,5	35°	2	790.500.00	790.500.03	
60	12	1,5	35°	2	790.600.00	790.600.03	

	L mm	H mm	K mm	A	Z	CODICE K1920	
	29,5	9	1,5	35°	4	790.295.09	
29,5	12	1,5	35°	4	790.295.12		
39,5	9	1,5	35°	4	790.395.09		
39,5	12	1,5	35°	4	790.395.12		
49,2	9	1,5	35°	4	790.495.09		
49,2	12	1,5	35°	4	790.495.12		
58	12	1,5	35°	2	790.580.01		

	L mm	H mm	K mm	A	Z	CODICE K1920	
	28,3	12	1,5	35°	4	790.283.12	
48,3	12	1,5	35°	4	790.483.12		

	L mm	H mm	K mm	A	Z	CODICE K1920	CODICE K2250
	10,5	10,5	1,5	35°	4		790.105.03
12	12	1,5	35°	4	790.120.00	790.120.03	
13,6	13,6	2	30°	4	790.136.00		
14	14	1,2	30°	4	790.140.10		
14	14	2	30°	4	790.140.00	790.140.03	
14	14	2	45°	4	790.140.02		

	L mm	H mm	K mm	A	Z	CODICE K1920	
	12	12	1,5	30°	4	790.120.20	
14	14	2	30°		790.140.20		

	L mm	H mm	K mm	R mm	A	Z	CODICE K1920	
	15	15	2,5	115	30°	4	790.152.12	
15	15	2,5	150	30°	4	790.152.22		

	L mm	H mm	K mm	A	Z	CODICE K1920	
	20	4,1	1,1	35°	4	790.200.01	
30	5,5	1,1	35°	4	790.300.01		
50	5,5	1,1	35°	4	790.500.01		

790



	L mm	H mm	K mm	A	Z	CODICE K1920
	50	9	1,5	35°	4	790.500.09

	L mm	H mm	K mm	B	A	Z	CODICE K1920
	20	12	1,5	1	35°	2	790.201.00
	24	12	1,5	1	35°	2	S790.242.00
	30	12	1,5	2	35°	2	790.301.00
	50	12	1,5	2	35°	2	790.501.00

	L mm	H mm	K mm	Z	CODICE K1920
	18	18	1,95	4	790.181.00
	18	18	2,45	4	790.182.00

	L mm	H mm	K mm	A	Z	CODICE K1920
	22	19	2	30°	3	790.220.02

	L mm	H mm	K mm	A	Z	CODICE K1920
	28	14	2	30°	2	790.280.00

	L mm	H mm	K mm	R mm	A	Z	CODICE K1920
	16	22	5	1,5			790.161.00
	16	22	5	2			790.162.00
	16	22	5	3			790.163.00
	16	22	5		45°		790.160.00

	L mm	H mm	K mm	R mm	A	Z	CODICE K1920
	19,5	9	1,5	2	35°	2	790.020.00
	19,5	9	1,5	3	35°	2	790.030.00
	19,5	9	1,5	5	35°	2	790.050.00
	24	12	1,5	6,4	35°	2	790.064.00
	24	12	1,5	8	35°	2	790.080.00

	L mm	H mm	K mm	A	Z	CODICE DP
	30	12	1,5	35°	1	790.300.60*

*Coltelli venduti in confezione da 2 pezzi. Ordine minimo 2 pezzi o multipli.

MATERIALE	K1920	K2250
Legni teneri	★★★★★	
Legni duri	★★★★★	
Truciolare	★★★★★	★★★★★
MDF	★★★★★	★★★★★
HDF	★★★★★	★★★★★
Plastica	★★★	★★★★★
Corian®		★★★★★

CARATTERISTICHE TECNICHE:

K1920 Durezza (HV10): 1.920 - Resistenza flessionale (N/mm²): 2.600
Nuovo grado al cromo per applicazioni di taglio universale.
Eccellente resistenza alla corrosione, ossidazione e usura.
Altissima efficienza, 20% maggior durata rispetto al grado standard.

K2250 Durezza (HV10): 2.250 - Resistenza flessionale (N/mm²): 2.400
Nuovo nano-grado al cromo garantisce la massima resistenza all'usura.
Altissima efficienza e lunga durata. Maggior durezza.

Tutti i coltelli sono venduti in confezione da 10 pz.
Ordine minimo d'acquisto 10 pezzi o multipli.



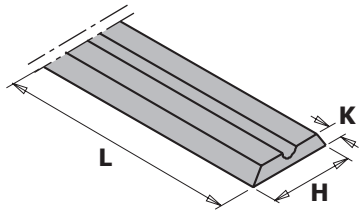

CONFEZIONE DA 10 PZ. (ORDINE MINIMO)

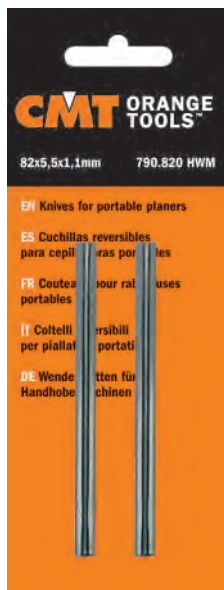

CONFEZIONE DA 2 PZ.
(790.755/790.780/790.806/790.805/790.820)

790

L mm	H mm	K mm	MACCHINE	MODELLO MACCHINE	CODICE 2 pezzi per blister	CODICE 10 pezzi per blister
56	5,5	1,1	Adler			790.560.00
60	5,5	1,1	Wegoma			790.600.01
75,5	5,5	1,1	Aeg	HTH75	790.755	790.755.00
			Black & Decker	DN75, 750SR, 600K		
			Bosch	0590, P400, 1590,1591		
			Festool	REP75		
			Haffner	FH222		
			Holz-Her	2223, 2286, 2320		
			Kress	Jet-Star 6701, 6702		
			Mafell	HU75		
			Metabo	6375		
			Scheer	MH75/3, MH80		
			Skil	98H		
78	5,5	1,1	Virutex		790.780	790.780.00
80,5	5,5	1,1	Aeg, Bosch		790.805	790.805.01
			Haffner			
			Elu	MFF40, MFF80, MFF81, MFF81EK, PF161		
82	5,5	1,1	Aeg	EH82, EH825, EH822, EH450, EH700, EH82-1, H500, H750, EH700R	790.820	790.820.00
			Black & Decker	DN76		
			Bosch	PHO 100/150, PHO 200/300 4387, PHO 2-82/3-82, Gustav, H00882		
			Casals	CE82		
			DeWalt	DW678, DW678EK, DW680		
			Elu	HH15, HH40, HH40K, HH40EK		
			Fein	HS2151		
			Felisatti	TP282		
			Haffner	FH224		
			Hitachi	F20, F20A, FP20A, P20V, P20SA		
			Holz-Her	2321, 2322		
			Legna	R82, G82		
			Mafell	EHU82, MHU82		
			Makita	1001, 1100, 1125B, 1900B, 1901, 1923B, 1923H, 1923HO		
			Metabo	4382, 8382, 0882, 0883, E0983		
			Peerles	HHB82B		
			Peugeot	RA400, 82RAC, RA82CS, BR82 BRA1-82, BRA3-82, RA1082CA		
			Ryobi	L1323-A		
			Skil	H92, H94, H95, H96, H97 1506, 1510		
			Stayer	980B		
92	5,5	1,2	Aeg	450		790.920.00
			Hitachi	F30A, FU30		
			Ryobi	L120N, L150N, L1205N, L1323		
102	5,5	1,1	Aeg	HB750, EH102, HBE800		790.992.00



CONFEZIONE DA 2 PZ.

L mm	H mm	K mm	MACCHINE	MODELLO MACCHINE	CODICE 2 pezzi HSS	CODICE 2 pezzi HW
82	29	3	Bosch	GH020-82	790.821.50	790.821.10
			B&D	DN710, DB711		
			Makita	1900B, 1923B, 1100, 1901 1125		
			Ryobi	L-1323A, L-282		
new	110	29	3	Makita	1002BA, 1911B	790.110.50

CARATTERISTICHE TECNICHE:

- Codice ISO: K40
- Durezza (HV10): 1.400
- Resistenza flessionale (N/mm²): 2.600

APPLICAZIONE:

- Legni teneri: Buono
- Legni duri: Eccellente
- Multistrato: Eccellente

IL SEGRETO PER UN PROFILO PERFETTO GIÀ FINITO?

WOOD WOOD'S CHOICE 1994
Magazine **Best Overall**
ROUTER BITS

CMT Overall Rating **10!**
Top Performing Router Bits

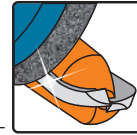

RETTIFICA MULTI-ASSIALE PER UNA FINITURA A SPECCHIO DI DURATA 3 VOLTE MAGGIORE

Ogni tagliente viene affilato con precisione al micron per ottenere un angolo di taglio nitido e di estrema durata.

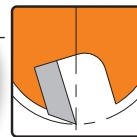

DESIGN ANTI-CONTRACCOLPO

Controlla la profondità di taglio e minimizza il contraccolpo, riducendo il rischio di infortunio.



SINTERHIP
HI-DENSITY INDUSTRIAL CHROME CARBIDE

SINTERIZZAZIONE AD ALTA DENSITÀ INDUSTRIALE CHROME CARBIDE

Il nuovo processo di sinterizzazione aiuta ad evitare difetti e ad aumentare la durata del tagliente.

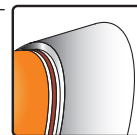

BRASATURA TRIMETALLICA

La nostra brasatura argento-rame-argento protegge il tagliente durante la lavorazione su legno duro e materiali compositi, evitando difetti di saldatura.



NON-STICK ORANGE SHIELD COATING

RIVESTIMENTO PROTETTIVO ANTI-ADERENTE ORANGE SHIELD COATING®
Evita il surriscaldamento, riduce l'accumularsi di resina, protegge dalla corrosione e aumenta la vita dell'utensile.























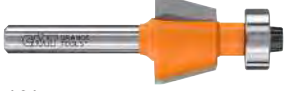

























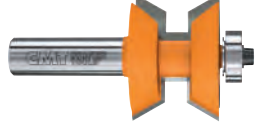





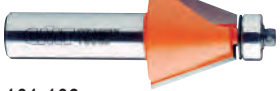





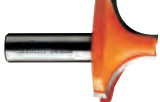



































Vendute in elegante confezione



HQ STEEL
ACCIAIO SUPERIORE DI ALTA QUALITÀ

Utilizziamo acciaio di alta qualità proveniente dalla Svizzera, per garantire un'eccezionale resistenza alla fatica e all'abrasione.

<p>ELICOIDALI POSITIVE E NEGATIVE</p>  <p>146</p>	<p>Z1 ELICOIDALE POSITIVA</p>  <p>146</p>	<p>Z2 ELICOIDALI POSITIVE E NEGATIVE</p>  <p>147</p>	<p>A TAGLIANTI DIRITTI PER PANTOGRAFO</p>  <p>148</p>
<p>A TAGLIANTI DIRITTI PER CANALI</p>  <p>149-151</p>	<p>A TAGLIANTI DIRITTI</p>  <p>152</p>	<p>ELICOIDALI PER ALLUMINIO</p>  <p>153</p>	<p>CON COLTELLINI INTERCAMBIABILI</p>  <p>154-155</p>
<p>PER MORTASARE</p>  <p>156-157</p>	<p>A TAGLIANTI DIRITTI PER RIFILARE</p>  <p>158</p>	<p>A TAGLIANTI DIRITTI PER RIFILARE CON COLTELLINI INTERCAMBIABILI</p>  <p>159</p>	<p>A TAGLIANTI DIRITTI PER SEDE GUARNIZIONI PER SERRAMENTI</p>  <p>160</p>
<p>A TAGLIANTI COMBINATI</p>  <p>160-161</p>	<p>PER SMUSSARE E RIFILARE</p>  <p>161</p>	<p>PER RIFILARE</p>  <p>162-163</p>	<p>ELICOIDALI PER RIFILARE</p>  <p>164</p>
<p>PER RIFILARE LAMINATI 3IN1</p>  <p>164-165</p>	<p>PER RIFILARE CON COLTELLINI REVERSIBILI</p>  <p>165</p>	<p>PER RIFILARE CON COLTELLINI REVERSIBILI</p>  <p>166</p>	<p>PER RIFILARE MULTIFUNZIONE REVERSIBILI</p>  <p>166</p>
<p>PER FORARE E SCANALARE</p>  <p>167</p>	<p>A GRADINO</p>  <p>168-170</p>	<p>A GRADINO CON COLTELLINI REVERSIBILI</p>  <p>169-170</p>	<p>PER SERRATURE</p>  <p>171</p>
<p>PER SCANALATURE A "T"</p>  <p>171</p>	<p>PER SCANALATURE PER VITI A TESTA SVASATA</p>  <p>172</p>	<p>PER PAVIMENTI</p>  <p>172</p>	<p>A DISCO PER SCANALATURE LATERALI & SET</p>  <p>173-176</p>
<p>PER GIUNZIONI SNODABILI</p>  <p>176-177</p>	<p>PER GIUNZIONI</p>  <p>178</p>	<p>PER CASSETTI</p>  <p>179</p>	
<p>PER FINESTRE</p>  <p>180</p>		<p>PER TELAI DI PORTE IN VETRO</p>  <p>181</p>	
<p>PER GIUNZIONI A "V"</p>  <p>183</p>		<p>PER BORDATURA</p>  <p>183</p>	
<p>PER UNIONE A DENTE</p>  <p>182</p>	<p>PER UNIONE A CODA DI RONDINE</p>  <p>184-186</p>	<p>PER LETTERE (60°)</p>  <p>187</p>	<p>PER VASELLAME</p>  <p>187</p>
<p>PER INTAGLI A "V" & LASER POINT</p>  <p>188-190</p>	<p>PER SMUSSARE</p>  <p>191-192</p>	<p>PER SMUSSARE CON COLTELLINI REVERSIBILI</p>  <p>191</p>	<p>A RAGGIO CONVESSO</p>  <p>193</p>

A SFERA  194	A RAGGIO CONVESSO  195-196	A RAGGIO CONCAVO  196~199	A RAGGIO CONCAVO CON COLTELLINI REVERSIBILI  197
PROFILATE  200-201	PER PROFILI E PROFILATE  202-203	REGOLABILI  204	FRESE PER RIVESTIMENTI IN LEGNO  205
A RAGGIO CONCAVO  205-206	A MEZZO TONDO  206	A MEZZO TONDO  207	
SISTEMA DI BORDATURA  207		PROFILO VERTICALE PER ANTINE  208~210	PER MANIGLIE  210-211
PER BORDI DI TAVOLO E CORRIMANO  212		PROFILO VERTICALE PER ANTINE  212	PROFILO ORIZZONTALE PER ANTINE  216-217
PER INCASTRI MASCHIO/FEMMINA  213~215		PER PANNELLI, MONTANTI E TRAVERGE  218	PER GIUNZIONE STRIPLIX  219
PER TOP E SUPERFICI SOLIDE  219	A RAGGIO CONCAVO PER SUPERFICI SOLIDE  220-221	PER SMUSSARE MATERIALI COMPOSITI  222	SET PER RIPARAZIONI SU MATERIALI COMPOSITI  223
PER BORDO SALVAGOCIA SU MATERIALI COMPOSITI  224	PER GIUNZIONI SU MATERIALI COMPOSITI  224	PER RIFILARE LAVANDINI IN MATERIALI COMPOSITI  225-226	SET DI FRESE  227~237
A TAGLIANTI DIRITTI  239	PER RIFILARE  240	PER RIFILARE  240	A RAGGIO CONVESSO  240
PER GIUNZIONI A "V"  241	PROFILATE  241	PER SERRATURE  241	PER UNIONE A CODA DI RONDINE  242
PER SCANALATURE LATERALI  242	PER SMUSSARE  242	A GRADINO  243	A RAGGIO CONVESSO  243
A RAGGIO CONCAVO  243	A RAGGIO CONCAVO  244	PROFILATE  244	PER MANIGLIE  245

ECCO COME PRODUCIAMO I NOSTRI UTENSILI DI ALTA QUALITÀ

Nata in una modesta officina del centro storico di Pesaro nel 1962, la C.M.T. Utensili è ora una fabbrica moderna e produttiva. Da qualche anno la sede principale è situata a Chiusa di Ginestreto, nella zona industriale fra Pesaro e Urbino nella regione Marche. Due generazioni della famiglia Tommassini hanno lavorato e investito risorse per offrire i prodotti delle "Costruzioni Meccaniche Tommassini" a tutte le industrie e artigiani del mondo che lavorano il legno. Nonostante una distribuzione globale in più di trenta paesi nel mondo, l'obiettivo principale della CMT è rimasto invariato: produrre solo utensili di alta qualità per la lavorazione del legno.

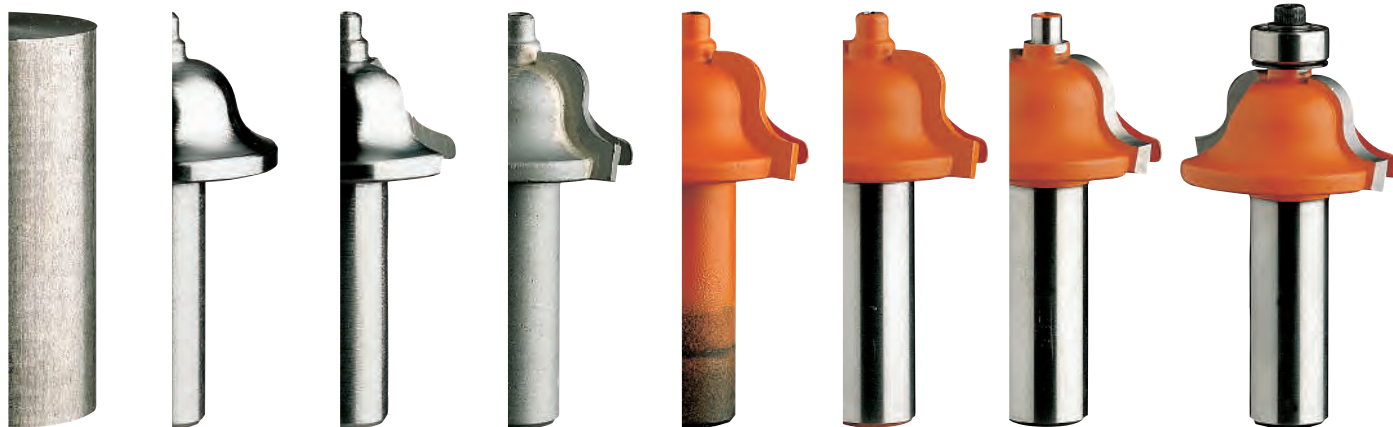

DESIGN

Progettiamo ogni utensile con le idee ben chiare in mente. Anni di esperienza nello sviluppo di utensili di alte prestazioni si traduce in una garanzia in termini di performance ottimali e di qualità, risultato del continuo affinamento di design, e non solo.

Nuovi profili, nuove tecnologie e nuovi metodi di lavoro continuano ad evolversi ogni giorno. CMT è costantemente al passo con le novità del settore grazie ad un Dipartimento Tecnico che può vantare anni di esperienza, e all'utilizzo di software d'avanguardia che rendono la progettazione uno dei fiori all'occhiello di CMT.

MATERIALI

Le maggiori componenti di una fresa sono essenzialmente due: acciaio e metallo duro.

Quando poi vengono utilizzate le migliori qualità in commercio, il risultato è entusiasmante e senza paragoni.

Acciaio di qualità superiore. L'attacco e il corpo degli utensili viene ricavato da speciali barre d'acciaio prodotte esclusivamente in Svizzera.

Le qualità particolari derivano dal processo di produzione, i cui risultati sono ottimi in termini di durata e resistenza all'abrasione.

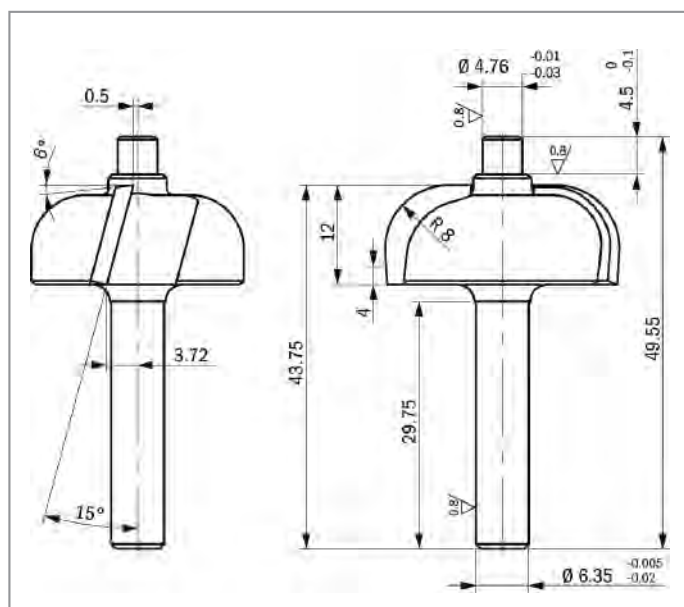

Metallo duro di alta qualità. Se l'acciaio conferisce all'utensile forza, il metallo duro gli dona "intelligenza". La capacità degli inserti in metallo duro di effettuare prestazioni di qualità e di avere una maggiore durata sono caratteristiche critiche per ogni utensile. Ecco perchè CMT utilizza solo il miglior metallo duro in "micrograna" proveniente dal Lussemburgo.

PRODUZIONE

Tornitura, fresatura e taglio. Negli ultimi anni la nostra priorità in termini di investimento è stata modernizzare i nostri processi produttivi. Oggi, tutti i macchinari CMT sono totalmente automatizzati e gestiti da operatori altamente formati che si assicurano che attacco e corpo della fresa vengano prodotti con la massima precisione.



Corpi in acciaio forgiati a caldo per frese di grande diametro. Non tutte le frese sono uguali, spesso anche differiscono anche nel modo in cui vengono prodotte. Alcune di queste necessitano di lavorazioni ulteriori rispetto alle altre, come la forgiatura a caldo di corpi fresa di diametro maggiore prima di esse portate a misura. Questo processo rende le frese di diametro più grande maggiormente resistenti e durevoli.

Brasatura. Siamo stati pionieri nell'arte della brasatura. Non solo il nostro equipaggiamento customizzato-computerizzato ha aiutato ad eliminare le incostistenze delle vecchie modalità di brasatura, ma il "sandwich" trimetallico argento-rame-argento fornisce un'adesione perfetta tra l'acciaio e il metallo duro, conferendo proprietà di shock-absorbing durante la lavorazione dei materiali più duri.

Speciale formula di metallo duro per applicazioni specifiche. Ci assicuriamo che il nostro metallo duro sia in grado di sostenere ogni tipo di applicazione sui più svariati materiali. Ciò si traduce in una speciale formulazione di metallo duro specifica per ogni utensile, da una tipologia più dura per il taglio di materiali come laminati, a una meno dura per assorbire l'impatto durante il taglio di profili più grandi.

Rettifica e affilatura. Lo step finale del processo produttivo non differisce dal resto: si procede con un'accurata affilatura utilizzando macchine CNC multi-assiali capaci di garantire elevate prestazioni di taglio.



Saldatura a 680°C in pochi secondi.

CONTROLLO QUALITÀ

Anche nel processo di produzione più preciso, c'è sempre un margine di errore e CMT cerca di evitare che ciò avvenga. La qualità degli utensili viene verificata manualmente, e vengono puntualmente effettuati test per incastrici maschio/femmina. Ci avvaliamo inoltre di un accurato processo di misurazione ottico, per assicurarci che gli utensili siano conformi alle specifiche tecniche. Tale sistema viene utilizzato anche per misurare la normale usura delle macchine CNC.



Il sistema di controllo CMT completamente automatizzato.

TIPO DI TAGLIENTE

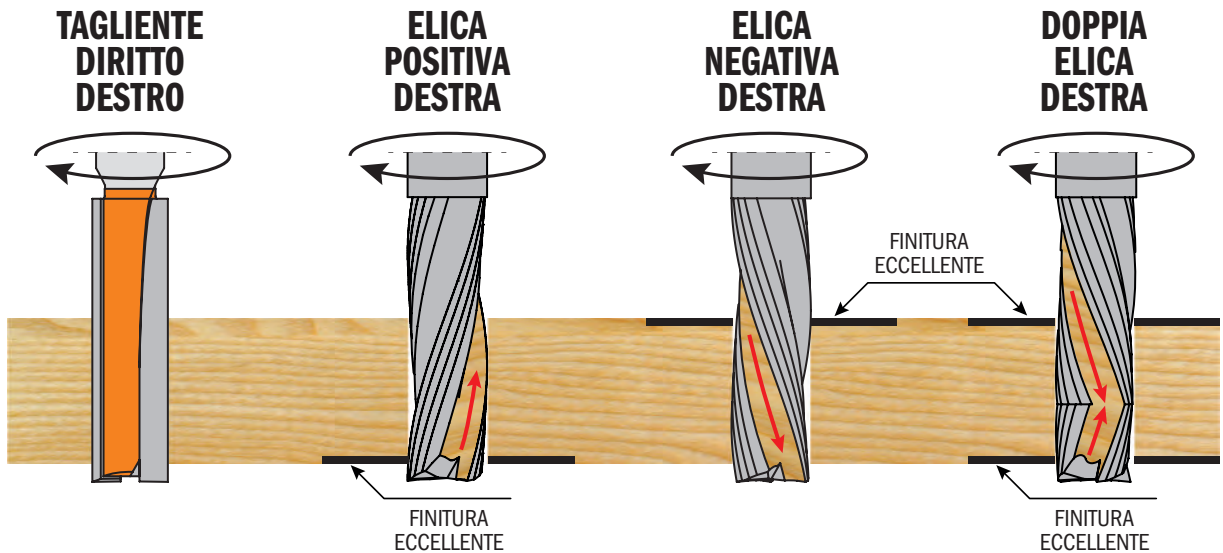

METODO DI FORATURA RACCOMANDATO

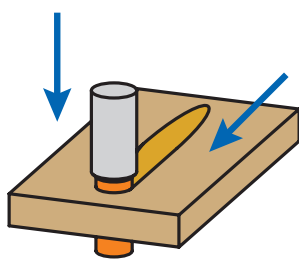

LAVORAZIONE INTERPOLATA

Metodi raccomandati per frese per sezionatura e scanalatura.

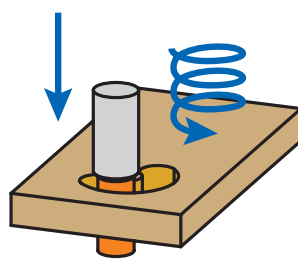

LAVORAZIONE A SPIRALE

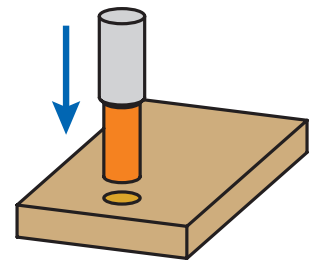

LAVORAZIONE ASSIALE

Frese con angoli di taglio ed eliche negative, frese senza tagliente in testa **NON** sono indicate per foratura assiale.

RISOLUZIONE DEL PROBLEMA

PROBLEMA

Cattiva finitura
Usura del tagliente
La fresa brucia
Depositi sul filo tagliente
Vibrazioni
Rottura fresa

SOLUZIONE

• Profondità di taglio • Vibrazioni
• Velocità di rotazione • Vibrazioni
• Velocità di rotazione • Numero di taglienti
• Profondità di taglio
• Velocità di rotazione • Profondità di taglio
• Avanzamento • Profondità di taglio • Vibrazioni

AUMENTARE
• Velocità di rotazione • Aspirazione • Numero di taglienti • Serraggio fresa-mandrino
• Avanzamento
• Avanzamento
• Velocità di rotazione • Avanzamento • Aspirazione
• Stabilità macchina • Stabilità pezzo da lavorare
• Diametro attacco • Presa in pinza • Omogeneità materiale (passare ad una fresa integrale)

DIMINUIRE



X TREME COATING

TECNOLOGIA OTTIMIZZATA PER UTENSILI INDUSTRIALI CNC

DLCS è un rivestimento modificato simile a quello diamantato ma con una capacità di carico maggiore. Lo speciale rivestimento in Nitruro di Cromo garantisce durezza e resistenza, aumentando la resilienza della superficie e ottimizzando le proprietà tribologiche del rivestimento al carbonio. Il rivestimento protegge dall'eccessivo surriscaldamento che potrebbe compromettere le prestazioni dell'utensile nel corso del tempo.

Estrema durezza del rivestimento >HV 2.500

Il rivestimento garantisce durezza su tutta la superficie del tagliente ed una maggiore protezione contro usura e fatica.

Spessore minimo del rivestimento μm 2-4

Il rivestimento super sottile ne permette una perfetta affilatura per un'eccellente qualità di taglio.

Il minore coefficiente di attrito 0,1-0,2

Ottimo scorrimento durante la lavorazione con ridotto attrito. Ideale per alte velocità di taglio ed applicazioni Nesting.

Resistenza alle alte temperature di lavorazione

Meno surriscaldamento dell'utensile. Il rivestimento garantisce una lavorazione in sicurezza fino a 400° preservando i taglienti da usura eccessiva.

BENEFICI

3X
LONGER LIFE
THAN UNCOATED

RIVESTIMENTO DLCS CHROME

Triplifica la durata di vita del vostro utensile rispetto ad uno senza rivestimento!

Test effettuato negli Stati Uniti con una fresa elicoidale da 12,7mm

MACCHINA:

centro di lavoro CNC per Nesting Profit H10

PARAMETRI DI LAVORO:

RPM = 18,000 - Avanzamento = 20 m/minuto

MATERIALE:

19mm Truciolare melaminico

APPLICAZIONE:

Nesting completo

PERFORMANCE:

fresa a rivestimento DLCS taglia 165 pannelli senza rivestimento ne ha tagliati 56

Felder Profit H10



Fresa con rivestimento DLCS



Truciolare melaminico



Taglio di qualità dopo 165 pannelli



Grazie ai loro taglienti elicoidali che mantengono un contatto costante con il pezzo lavorato, queste frese vi consentiranno di ottenere tagli privi di quelle imperfezioni che solitamente si riscontrano con frese tradizionali a taglienti dritti, ad esempio superfici ondulate o strappate. Vi suggeriamo di testare questi utensili su ogni tipo di legno duro e derivati, su laminati e materiali plastici. **Provate e rimarrete entusiasti dall'incredibile rapporto qualità-prezzo che solo le nostre frese possono garantirvi.**

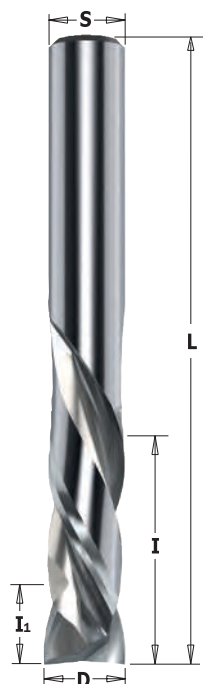

190 Positiva & Negativa

D mm	I mm	I ₁ Pos. mm	L mm	Z		CODICE S=Ø6,35mm	CODICE S=Ø8mm	CODICE S=Ø9,52mm	CODICE S=Ø10mm	CODICE S=Ø12mm	CODICE S=Ø12,7mm
new 6,35	22,2	7	63,5	2+2	10	190.008.11					
8	32	7	80	2+2	10		190.080.11				
9,52	28,6	7	76,2	2+2	10			190.504.11			
10	32	7	80	2+2	10				190.100.11		
10	42	7	90	2+2	10				190.101.11		
12	42	7	90	2+2	10					190.120.11	
12	52	7	100	2+2	10					190.121.11	
12,7	25,4	12	76,2	2+2	10						190.505.11
12,7	28,6	12	76,2	2+2	10						190.506.11
12,7	34,9	12	88,9	2+2	10						190.507.11
12,7	41,3	12	101,6	2+2	10						190.508.11
<i>Fresa a taglienti elicoidali positivi e negativi per mortasare</i>											
9,52	22,2	4,8	76,2	2+2	10			190.513.11			
9,52	25,4	5,2	76,2	3+3	10			190.813.11			
12	25,4	5,2	83	3+3	10					190.320.11	
12,7	22,2	5,2	76,2	2+2	10						190.515.11
12,7	34,9	5,2	88,9	2+2	10						190.517.11
new 12,7	28,5	6	76,2	3+3	10						190.815.11

190.41 Positiva & Negativa - Rivestimento DLCS Chrome Long Life



new

D mm	I mm	I ₁ Pos. mm	L mm	Z		CODICE S=Ø8mm	CODICE S=Ø9,52mm	CODICE S=Ø10mm	CODICE S=Ø12mm	CODICE S=Ø12,7mm	
8	32	7	80	2+2	10	190.080.41					
9,52	28,6	7	76,2	2+2	10		190.504.41				
10	32	7	80	2+2	10			190.100.41			
10	42	7	90	2+2	10			190.101.41			
12	42	7	90	2+2	10				190.120.41		
12	52	7	100	2+2	10				190.121.41		
12,7	25,4	12	76,2	2+2	10					190.505.41	
12,7	28,6	12	76,2	2+2	10					190.506.41	
12,7	34,9	12	88,9	2+2	10					190.507.41	
12,7	41,3	12	101,6	2+2	10					190.508.41	
<i>Fresa a taglienti elicoidali positivi e negativi per mortasare</i>											
9,52	22,2	4,8	76,2	2+2	10			190.513.41			
9,52	25,4	5,2	76,2	3+3	10			190.813.41			
12	25,4	5,2	83	3+3	10				190.320.41		
12,7	22,2	5,2	76,2	2+2	10					190.515.41	
12,7	34,9	5,2	88,9	2+2	10					190.517.41	
12,7	28,5	6	76,2	3+3	10					190.815.41	

Finitura migliore



Finitura migliore

Fresa a taglienti elicoidali positivi e negativi per mortasare

9,52	22,2	4,8	76,2	2+2	10			190.513.41		
9,52	25,4	5,2	76,2	3+3	10			190.813.41		
12	25,4	5,2	83	3+3	10				190.320.41	
12,7	22,2	5,2	76,2	2+2	10					190.515.41
12,7	34,9	5,2	88,9	2+2	10					190.517.41
12,7	28,5	6	76,2	3+3	10					190.815.41

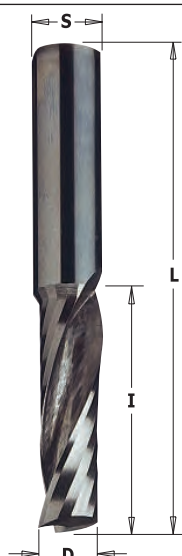

198 Positiva



D mm	I mm	L mm		CODICE S=Ø6mm	CODICE S=Ø6,35mm	CODICE S=Ø8mm	CODICE S=Ø12mm
3,18	12,7	50,8	10		198.001.11		
4,76	15,87	50,8	10		198.005.11		
6	22	60	10	198.060.11			
6,35	19,05	50,8	10		198.007.11		
6,35	25,4	63,5	10		198.008.11		
8	22	70	10			198.080.11	
8	32	80	10			198.081.11	
12	32	83	10				198.120.11



Finitura migliore

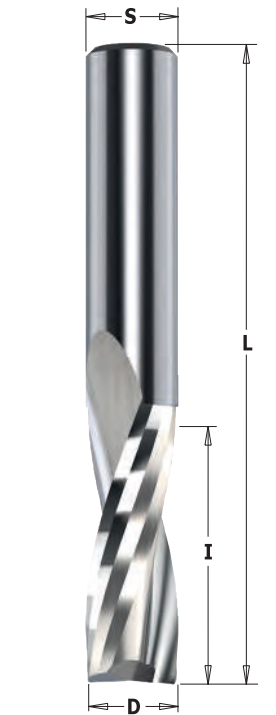

Finitura migliore

191 Positiva



D mm	I mm	L mm		CODICE S=Ø6mm	CODICE S=Ø6,35mm	CODICE S=Ø8mm	CODICE S=Ø12mm	CODICE S=Ø12,7mm
3	12	60	10	191.630.11		191.830.11		
3,18	12,7	50,8	10		191.001.11			
3,5	12	60	10	191.635.11				
3,97	12,7	50,8	10		191.003.11			
4	15	60	10	191.640.11		191.840.11		
4,76	19,05	50,8	10		191.005.11			
5	17	60	10	191.650.11		191.850.11		
6	27	70	10	191.060.11		191.860.11		
6,35	19,05	50,8	10		191.007.11			
6,35	25,4	63,5	10		191.008.11			
7	32	80	10			191.870.11		
7,94	25,4	76,2	10					191.501.11
8	22	70	10			191.080.11		
8	32	80	10			191.081.11		
8	42	90	10			191.082.11		
9	32	83	10				191.890.11	
9,53	31,75	82,5	10					191.503.11
10	32	80	10			191.800.11		
10	32	83	10				191.900.11	
10	42	90	10				191.901.11	
12	35	83	10			191.820.11	191.120.11	
12	42	90	10				191.121.11	
12	52	100	10				191.122.11	
12,7	31,75	76,2	10					191.505.11
12,7	38,1	88,9	10					191.506.11
12,7	50,8	101,6	10					191.507.11

10 pz. in masterpack

new

191.008.11-X10



Finitura migliore



192 Negativa



D mm	I mm	L mm		CODICE S=Ø6mm	CODICE S=Ø6,35mm	CODICE S=Ø8mm	CODICE S=Ø12mm	CODICE S=Ø12,7mm
3	12	60	10	192.630.11		192.830.11		
3,18	12,7	50,8	10		192.001.11			
3,97	12,7	50,8	10		192.003.11			
4	15	60	10	192.640.11		192.840.11		
4,76	19,05	50,8	10		192.005.11			
5	17	60	10	192.650.11		192.850.11		
6	27	70	10	192.060.11		192.860.11		
6,35	19,05	50,8	10		192.007.11			
6,35	25,4	63,5	10		192.008.11			
7,94	25,4	76,2	10					192.501.11
8	22	70	10			192.080.11		
8	32	80	10			192.081.11		
8	42	90	10			192.082.11		
9,53	31,75	82,5	10					192.503.11
10	32	80	10			192.800.11		
10	32	83	10				192.900.11	
12	35	83	10			192.820.11	192.120.11	
12,7	31,75	76,2	10					192.505.11
12,7	38,1	88,9	10					192.506.11
12,7	50,8	101,6	10					192.507.11

10 pz. in masterpack

new

192.081.11-X10

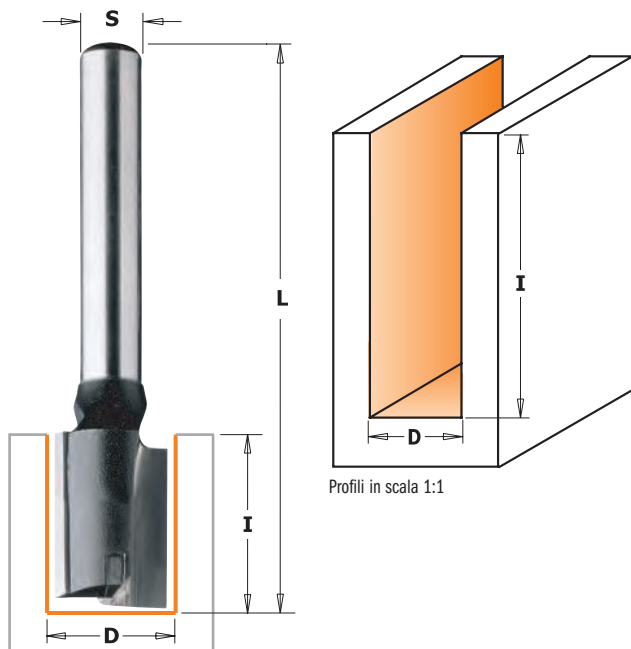

177

D mm	I mm	L mm		CODICE S=Ø12mm
10	35	90	10	177.100.11
12	35	90	10	177.120.11
12	50	100	10	177.121.11
14	35	90	10	177.140.11
16	35	90	10	177.160.11
16	60	110	10	177.161.11
18	35	90	10	177.180.11
18	60	110	10	177.181.11
20	35	90	10	177.200.11
22	35	90	10	177.220.11
24	35	90	10	177.240.11
25	35	90	10	177.250.11
26	35	90	10	177.260.11
28	35	90	10	177.280.11
30	35	90	10	177.300.11
35	35	90	10	177.350.11

174-177



Queste frese sono prodotte con uno speciale acciaio concepito per sopportare elevatissimi carichi di lavoro con fresatrici manuali o a CNC. Grazie ai due taglienti laterali e al tagliente di testa possono forare e contornare legni massicci duri e teneri e suoi derivati, anche laminati e materiali plastici.

IMPIEGO:

- su legni teneri, duri e suoi derivati
- truciolare e MDF (laminati e melaminici)
- multistrato, impiallacciati, etc.

CON TAGLIENTE HW CENTRALE A FORARE

Lo speciale tagliente HW montato in testa garantisce una maggior durata di foratura rispetto alle frese tradizionali.

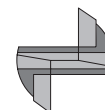

174

• HWM

D mm	I mm	L mm		CODICE S=Ø8mm
• 3	10	55	10	174.030.11
• 4	10	55	10	174.040.11
• 5	12	55	10	174.050.11
• 6	14	55	10	174.060.11
• 7	20	55	10	174.070.11
8	20	55	10	174.080.11
8	30	70	10	174.081.11
8	40	90	10	174.082.11
9	20	55	10	174.090.11
10	20	60	10	174.100.11
10	30	70	10	174.102.11
10	40	90	10	174.101.11
11	20	60	10	174.110.11
12	20	60	10	174.120.11
12	30	70	10	174.122.11
12	40	90	10	174.121.11
13	20	60	10	174.130.11
14	20	60	10	174.140.11
14	30	70	10	174.142.11
14	40	90	10	174.141.11
15	20	60	10	174.150.11
16	20	70	10	174.160.11
16	30	70	10	174.162.11
16	40	90	10	174.161.11
18	20	70	10	174.180.11
18	30	70	10	174.181.11
18	40	80	10	174.182.11
19	20	70	10	174.190.11
20	20	70	10	174.200.11
20	30	70	10	174.201.11
20	40	90	10	174.202.11
22	20	70	10	174.220.11
22	30	70	10	174.221.11
22	40	90	10	174.222.11
23,5	20	70	10	174.235.11
24	20	70	10	174.240.11
24	30	70	10	174.241.11
24	40	90	10	174.242.11
25	20	70	10	174.250.11
26	20	70	10	174.260.11
26	30	70	10	174.261.11
28	20	70	10	174.280.11
28	30	70	10	174.281.11
29	20	70	10	174.290.11
30	20	70	10	174.300.11

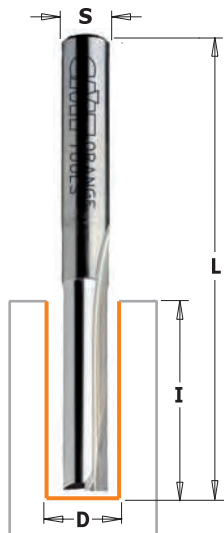

new

7/8/912

RACCOMANDAZIONI DI SICUREZZA: non usate mai frese consumate o danneggiate. Lavorate alle velocità di avanzamento adeguata, non forzate mai l'utensile. Fate particolare attenzione quando entrate nel legno con una fresa di piccolo diametro. Per ottenere i risultati migliori con i piccoli diametri, eseguite il taglio in più passate.

HWM HW Z2 Z3 RH

L'affilatura di testa del corpo in acciaio consente piccole forature.

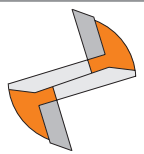

Z3 per Nesting



Masterpack

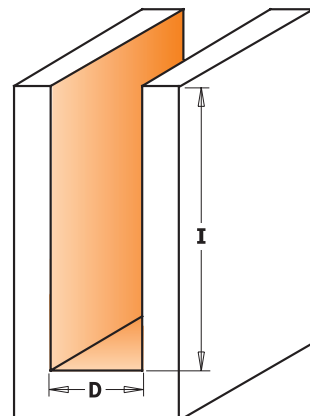

Profili in scala 1:1

• HWM

D mm	I mm	L mm		CODICE S=Ø6mm	CODICE S=Ø6,35mm	CODICE S=Ø8mm	CODICE S=Ø12mm	CODICE S=Ø12,7mm
• 3	11	60	10	712.030.11				
• 3,2	12,7	50,8	10		812.032.11			
• 4	12	60	10	712.040.11				
• 5	18	60	10	712.050.11				
• 6	25,4	60	10	712.060.11	812.060.11	912.060.11		
• 6,35	25,4	60	10		812.064.11			
• 8	31,7	60	10	712.080.11	812.080.11	912.080.11		
• 8	31,7	75	10				912.580.11	
9	31,7	75	10				912.590.11	
9,5	31,7	63,5	10		812.095.11			
9,5	31,7	73	10					812.595.11
10	31,7	60	10	712.100.11	812.100.11	912.100.11		
10	31,7	70	10					812.600.11
10	31,7	74	10				912.600.11	
11,1	31,7	82,5	10					812.611.11
12	31,7	60	10	712.120.11	812.120.11	912.120.11		
12	31,7	70	10					812.620.11
12	38,1	95	10				912.621.11	812.621.11
12	50,8	108	10				912.622.11	
12*	70	110	10				912.623.11	
12,7	31,7	70	10		812.127.11	912.127.11		
12,7	38,1	95	10					812.627.11
12,7	50,8	108	10					812.628.11
12,7	63,5	111	10					812.629.11
14	31,7	60	10	712.140.11	812.140.11	912.140.11		
14	31,7	70	10				912.640.11	
15	31,7	66	10	712.150.11	812.150.11	912.150.11		
15	31,7	70	10				912.650.11	
15,8	31,7	70	10		812.158.11			
16	31,7	66	10	712.160.11	812.160.11	912.160.11		
16	31,7	70	10				912.660.11	812.660.11
18	38,1	80	10				912.681.11	
19	38,1	82,5	10				912.690.11	812.690.11
19	50,8	92	10				912.691.11	812.691.11
20	38,1	80	10				912.701.11	
22	38,1	80	10				912.721.11	

10 pz. in masterpack

6,35	25,4	60						812.064.11-X10
12,7	50,8	108						812.628.11-X10

Per lavorazioni "Nesting" su macchine CNC [Z3]

new	6	26	73	10			912.560.11	
new	6,35	26	73	10				812.564.11
new	8	28,7	76	10			912.581.11	812.581.11

* **Z2+1** Fresa con tagliente molto lungo. Eseguire più passate con cautela onde evitare rotture. Non garantita!

7/8/911

Questa fresa a 2 taglienti è composta da uno speciale acciaio per sopportare elevatissimi carichi di lavoro. A questo viene accostato il migliore carburo di tungsteno per taglienti. Il materiale (di prima qualità) è poi ricoperto da un rivestimento in resina fluorocarbonica PTFE di colore arancio.

Le nostre frese consentono di avere la massima precisione di taglio e favoriscono lo scorrimento, nonché l'espulsione del truciolo grazie al particolare design. Ogni fresa viene sottoposta ad accurati test di sicurezza, equilibratura, tolleranza di taglio e concentricità, prima di essere spedita al cliente.

Le frese CMT permettono una produzione su scala industriale con diversi materiali, quali legno, compensato e compositi.

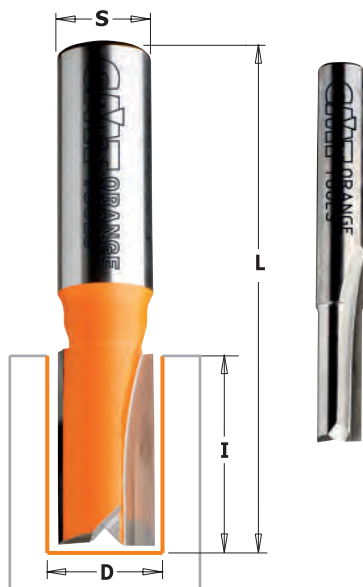

L'affilatura di testa del corpo in acciaio consente forature di breve durata.

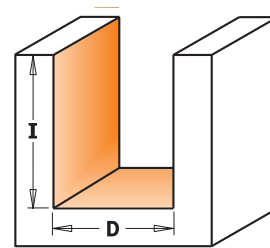

Profili in scala 1:1



Unione con biscotto in legno #7/8/911.040.11

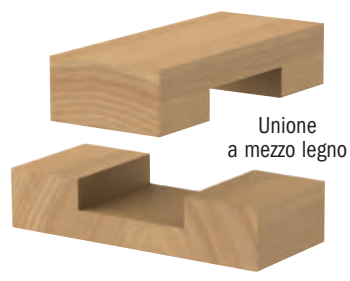

Unione a mezzo legno



Unione ad angolo

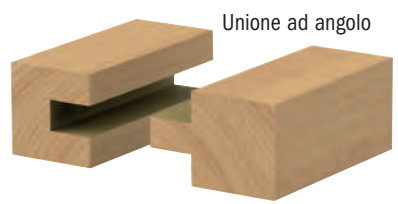

Unione ad angolo



Unione a tenone e mortasa

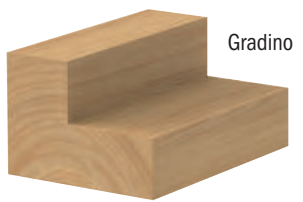

Gradino

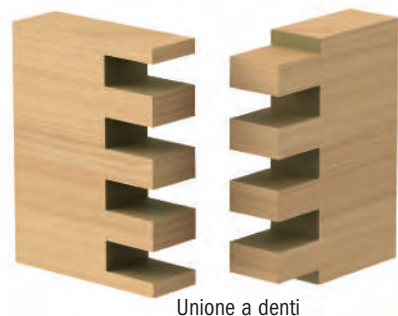

Unione a denti

Set di frese per scanalature multistrato

811

Le nostre frese per multistrato sono state specificamente concepite per realizzare scanalature di precisione su giunti per incastro; ciò significa che esse sono capaci di adattarsi (centrare) perfettamente allo spessore del multistrato, producendo così, giunti accurati e ben serrati. Utilizzando le nostre frese con diametro da 18,2mm per multistrati da 19mm di spessore o quelle da 12,3mm di diametro per multistrati da 12,7mm o, ancora, quelle con diametro 6mm per multistrati da 6,35mm, potrete essere certi di ottenere risultati non approssimativi o di bassa qualità. Disponibile con attacco da 6,35 o 12,7mm, questo nuovo set si rivelerà lo strumento più adatto per risultati migliori a costi contenuti.

ESEMPIO SU MULTISTRATO DA 12,7MM

Questo incastro è stato realizzato con la fresa a taglienti diritti da 12,3mm su un multistrato da 12,7mm di spessore. Notate l'incastro perfetto e privo di gioco.

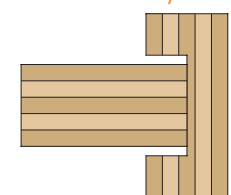
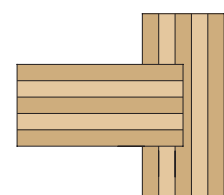

Questo incastro è invece il prodotto dell'utilizzo di una normale fresa a taglienti diritti da 12,7mm su un multistrato dello stesso spessore. E' ben visibile lo spazio che viene a crearsi tra le due parti.



DESCRIZIONE	CODICE	CODICE
Set di frese per scanalature (Ø6 - Ø12,3 - Ø18,2mm)	S=Ø6,35mm	S=Ø12,7mm
	811.001.11	811.501.11

D mm	I mm	L mm		CODICE S=Ø6mm	CODICE S=Ø6,35mm	CODICE S=Ø8mm	CODICE S=Ø12mm	CODICE S=Ø12,7mm
• 2*	4	45	10	711.020.11	811.020.11			
• 3	8	45	10	711.030.11	811.030.11			
• 3	8	50	10			911.030.11		
• 3	8	58,3	10				911.530.11	
• 3,2	9,5	45	10		811.032.11			
• 4	10	58,3	10				911.540.11	
• 4	10	45	10	711.040.11	811.040.11			
• 4	10	50	10			911.040.11		
• 4,75	12,7	50,8	10		811.047.11			
• 5	12	50	10	711.050.11	811.050.11	911.050.11		
• 5	12	58,3	10				911.550.11	
• 6	16	50	10	711.060.11	811.060.11	911.060.11		
• 6	19	63,5	10				911.560.11	811.560.11
• 6,35	19	50,8	10		811.064.11			
• 6,35	19	57,2	10		811.065.11			
• 6,35	19	63,5	10					811.564.11
• 7	18	49	10	711.070.11	811.070.11	911.070.11		
• 7	18	63,5	10				911.570.11	
• 7,6	20	50	10			911.076.11		
• 8	20	50	10	711.080.11	811.080.11	911.080.11		
• 8	25,4	70	10		811.081.11			
• 8	25,4	70	10					811.581.11
9	20	48	10	711.090.11		911.090.11		
9,5	19	50,8	10		811.095.11			
9,5	25,4	63,5	10		811.096.11			
9,5	25,4	66,7	10					811.595.11
10	20	48	10	711.100.11	811.100.11	911.100.11		
10	25,4	63,5	10					811.600.11
11	20	48	10	711.110.11		911.110.11		
12	20	50	10	711.120.11	811.120.11	911.120.11		
12	25,4	63,5	10				911.620.11	811.620.11
12,3	25,4	57,2	10		811.123.11			
12,3	25,4	63,5	10					811.623.11
12,7	19	57,2	10		811.127.11			
12,7	25,4	66,7	10					811.627.11
12,7	31,7	82,5	10					811.628.11
13	20	57	10	711.130.11		911.130.11		
14	20	50	10	711.140.11	811.140.11	911.140.11		
14,2	14,2	57,2	10		811.142.11			
15	20	57,2	10	711.150.11	811.150.11	911.150.11		
15,8	19	66,7	10		811.158.11			
15,8	25,4	63,5	10					811.660.11
16	20	57,2	10	711.160.11	811.160.11	911.160.11		
16	25,4	63,5	10					811.661.11
17	20	50	10	711.170.11				
18	20	50	10	711.180.11	811.180.11	911.180.11		
18,2	25,4	57,2	10		811.182.11			
18,2	25,4	63,5	10					811.682.11
19	20	57,2	10	711.190.11	811.191.11	911.190.11		
19	25,4	63,5	10					811.690.11
19,85	25,4	59	10					811.700.11
20	20	50	10	711.200.11	811.200.11	911.200.11		
22	20	57,2	10	711.220.11	811.220.11	911.220.11		
24	20	50	10	711.240.11		911.240.11		
25	20	50	10	711.250.11		911.250.11		
25,4	19	50,8	10		811.254.11			
25,4	31,7	76,2	10					811.754.11
28,5	31,7	76,2	10					811.785.11

10 pz. in masterpack

9,5	25,4	63,5						811.096.11-X10
-----	------	------	--	--	--	--	--	-----------------------

• HWM
* Z1



Masterpack

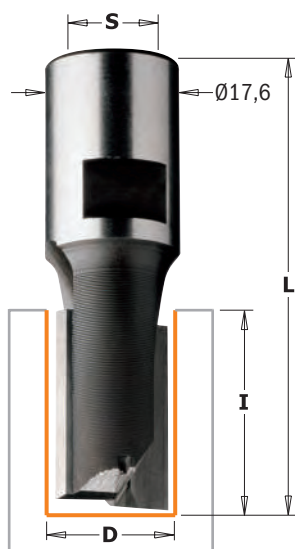

CARATTERISTICHE TECNICHE:

- Realizzata con acciaio speciale ad alta resistenza
- 2 taglienti HW [Z2]
- 1 tagliente HW a forare

IMPIEGO: per scanalature e fori su legno massiccio e suoi derivati, anche laminati. Da inserire su mandrini nelle macchine cavatrici ed elettrofresatrici.

170-171-180-181



D mm	I mm	L mm		CODICE S=M12x1
6	18	60	1	170.060.11
8	23	60	1	170.080.11
10	23	60	1	170.100.11
11	23	60	1	170.110.11
12	23	60	1	170.120.11
14	23	60	1	170.140.11
15	25	60	1	170.150.11
16	25	60	1	170.160.11
18	25	60	1	170.180.11
20	25	60	1	170.200.11
22	25	60	1	170.220.11
24	25	60	1	170.240.11
25	25	60	1	170.250.11
26	25	60	1	170.260.11
28	25	60	1	170.280.11
30	25	60	1	170.300.11
35	25	60	1	170.350.11
8	35	67	1	171.080.11
10	35	67	1	171.100.11
12	35	67	1	171.120.11
14	35	67	1	171.140.11
16	35	67	1	171.160.11
18	35	67	1	171.180.11
20	35	67	1	171.200.11
22	35	67	1	171.220.11
12	45	77	1	180.120.11
16	45	77	1	180.160.11
18	45	77	1	180.180.11
20	45	77	1	180.200.11
16	60	92	1	181.160.11
20	60	92	1	181.200.11



173-182



D mm	I mm	L mm		CODICE S=M10x1,5
6	14	50	1	173.060.11
8	20	52	1	173.080.11
10	22	52	1	173.100.11
12	22	52	1	173.120.11
14	25	52	1	173.140.11
15	25	52	1	173.150.11
16	25	52	1	173.160.11
18	25	52	1	173.180.11
20	25	52	1	173.200.11
22	25	52	1	173.220.11
25	25	52	1	173.250.11
30	25	52	1	173.300.11
8	35	67	1	182.080.11
10	35	67	1	182.100.11
12	35	67	1	182.120.11
14	35	67	1	182.140.11
16	45	77	1	182.160.11
18	45	77	1	182.180.11
20	45	77	1	182.200.11



188

HSS Z1 RH

D mm	I mm	L mm		CODICE S=Ø8mm
3	12	60	50	188.030.51
4	12	60	50	188.040.51
4	40	100	1	188.041.51
5	14	60	50	188.050.51
5	40	100	1	188.051.51
6	14	60	50	188.060.51
6	40	100	1	188.061.51
7	14	60	50	188.070.51
8	14	80	50	188.080.51
8	40	100	1	188.081.51
9	14	80	50	188.090.51
10	14	80	50	188.100.51
12	14	80	50	188.120.51

Velocità di rotazione consigliata **MAX RPM 12.000**

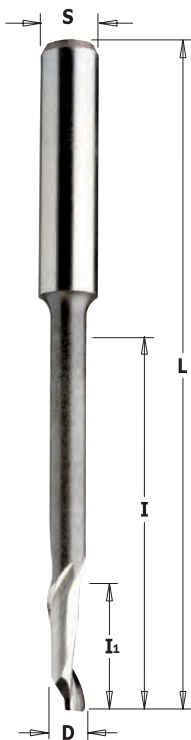

189 Serie ribassata

HSS Z1 RH

D mm	I mm	I ₁ mm	L mm	S mm		CODICE
4	46	16	90	8	1	189.040.51
5	35	18	80	8	50	189.050.51
5	35	14	120	8	1	189.051.51
5	55	16	90	8	1	189.052.51
6	45	16	90	8	1	189.060.51
8	68	14	100	8	1	189.080.51
8	55	14	80	8	50	189.081.51
10	95	14	120	10	1	189.100.51
10	70	30	100	10	1	189.101.51

Velocità di rotazione consigliata **MAX RPM 12.000**

CARATTERISTICHE TECNICHE:

- Acciaio speciale ad alta resistenza HSS 5%co
- 1 tagliente elicoidale positivo [Z1]
- Scarico dei trucioli verso l'alto

IMPIEGO: per contornare, sezionare e copiare su profili di alluminio e materiale plastico con sorprendente efficacia ed alta velocità di avanzamento.

Da inserire su mandrini o adattatori per centri di lavoro, macchine copiatrici, CNC e pantografi manuali.

Fresa a taglienti elicoidali positivi per alluminio e PVC

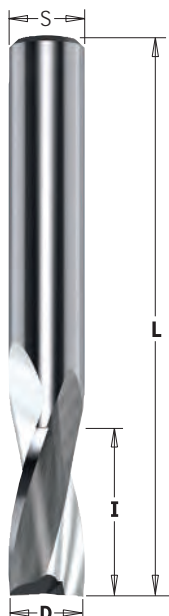

186

MIRROR FINISH **HWM** **Z2** **RH**

D mm	I mm	L mm	S mm		CODICE Rotazione Destra
4	10	60	6	10	186.640.11
5	12	60	6	10	186.650.11
6	15	60	6	10	186.060.11
8	20	60	8	10	186.080.11
10	22	72	10	10	186.100.11
12*	25	83	12	10	186.120.11
14*	25	82	14	10	186.140.11
16*	25	82	16	10	186.160.11

* con sede per seeger (non incluso)

CARATTERISTICHE TECNICHE:

- Micrograno di carburo integrale di alta qualità
- 2 taglienti elicoidali positivi HW [Z2]
- Finitura ottimale della superficie lavorata
- Scarico dei trucioli verso l'alto

IMPIEGO: per contornare, sezionare e sagomare materiali plastici e alluminio con sorprendente efficacia ed alta velocità di avanzamento.

Da inserire su mandrini e adattatori per i centri di lavoro, le macchine punto/punto, i pantografi manuali e CNC.

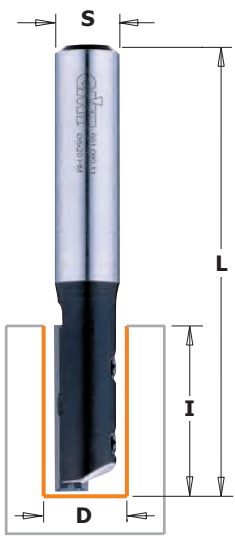

651-652

Fresa a taglienti diritti con mini-coltello standard intercambiabile e cuneo di fissaggio. Adatta per finiture e fresature, tagli inclinati e scanalature da eseguire su pannelli (laminati, MDF) e legno duro.

RACCOMANDAZIONI DI SICUREZZA: per il serraggio delle viti si raccomanda l'uso del cacciavite dinamometrico **TW-006** (vedi pagina 380).

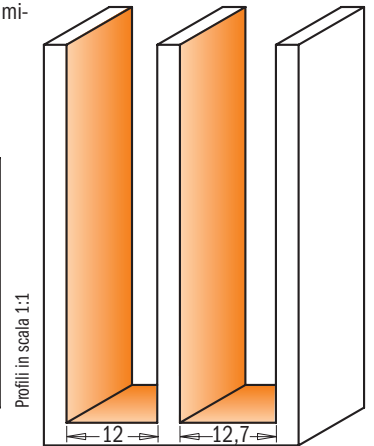
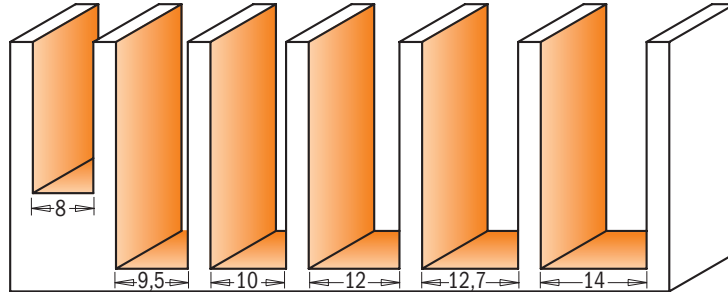

D mm	I mm	L mm		CODICE S=Ø6,35mm	CODICE S=Ø8mm	CODICE S=Ø12mm	CODICE S=Ø12,7mm	Ricambi			
8	20	60	10	651.079.11				790.200.01	651.999.01	990.070.00	991.063.00
8	20	60	10		651.080.11			790.200.01	651.999.01	990.070.00	991.063.00
8	20	67	10			651.081.11	651.681.11	790.200.01	651.999.01	990.070.00	991.063.00
9,5	30	70	10	651.095.11				790.300.01	651.999.02	990.071.00	991.063.00
9,5	30	80	10				651.695.11	790.300.01	651.999.02	990.071.00	991.063.00
10	30	70	10		651.100.11			790.300.01	651.999.02	990.071.00	991.063.00
10	30	80	10			651.101.11	651.701.11	790.300.01	651.999.02	990.071.00	991.063.00
12	30	70	10		651.120.11			790.300.01	651.999.02	990.071.00	991.063.00
12	30	80	10			651.121.11	651.721.11	790.300.01	651.999.02	990.071.00	991.063.00
12	50	103	10			652.121.11	652.621.11	790.500.01	651.999.03	990.016.00	991.060.00
12,7	30	70	10	651.127.11				790.300.01	651.999.02	990.071.00	991.063.00
12,7	30	80	10				651.727.11	790.300.01	651.999.02	990.071.00	991.063.00
12,7	50	103	10				652.628.11	790.500.01	651.999.03	990.016.00	991.060.00
14	30	73	10		651.140.11			790.300.01	651.999.02	990.071.00	991.063.00

Frese a taglienti diritti per laminati con coltellini reversibili



652

Fresa a taglienti diritti per rifilatura con coltello intercambiabile fissato con vite Torx. Specifica per tutte le applicazioni che richiedono poco tempo e basso investimento economico.

Il modello 652.120.11 con tagliente da 29,5x9x1,5mm consente la realizzazione di tagli di lunghezza 40mm attraverso più passaggi. Adatta per fresature, rifiniture e scanalature su pannelli (laminati in truciolare, pannelli da lavoro, MDF). Da utilizzare su fresatrici portatili.

CORRETTO POSIZIONAMENTO DEL COLTELLO

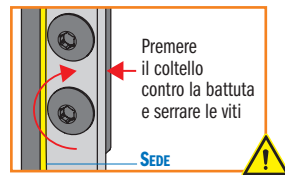

RACCOMANDAZIONI DI SICUREZZA: per il serraggio delle viti si raccomanda l'uso del cacciavite dinamometrico **TW-006** (vedi pagina 380).

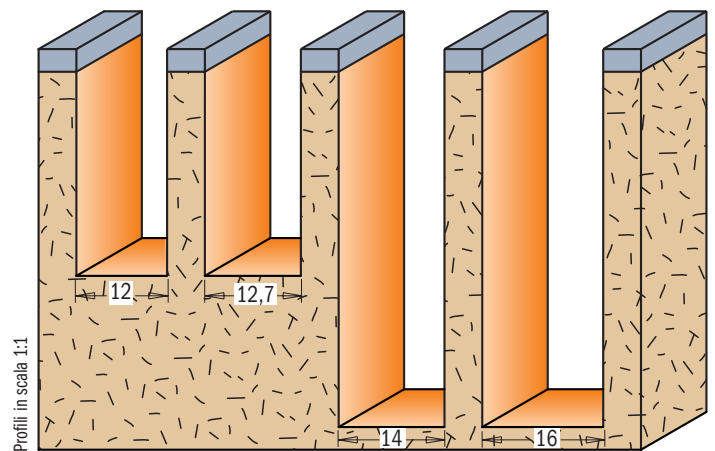

D mm	I mm	L mm		CODICE S=Ø8mm	CODICE S=Ø12mm	CODICE S=Ø12,7mm	Ricambi		
12	29,5	79	10	652.120.11			790.295.09	990.072.00	991.061.00
12	39,5	90	10	652.122.11			790.395.09	990.072.00	991.061.00
12,7	29,5	89	10			652.627.11	790.295.09	990.072.00	991.061.00
14	50	96	10		652.141.11		790.500.09	990.072.00	991.061.00
16	50	96	10		652.161.11		790.500.09	990.072.00	991.061.00

Frese per forare e rifilare a taglienti diritti con coltellini reversibili

CMT ORANGE TOOLS®



653

Fresa a taglienti diritti di alta precisione con coltello inclinato intercambiabile e coltello laterale fissato tramite vite speciale Torx. Adatta per fresature e rifiniture, tagli inclinati e scanalature su pannelli (laminati in truciolare, MDF) e legno duro. Da utilizzare su fresatrici portatili e macchine punto/punto, pantografi a CNC.

RACCOMANDAZIONI DI SICUREZZA: per il serraggio delle viti si raccomanda l'uso del cacciavite dinamometrico **TW-006** (vedi pagina 380).



CORRETTO POSIZIONAMENTO DEL COLTELLO

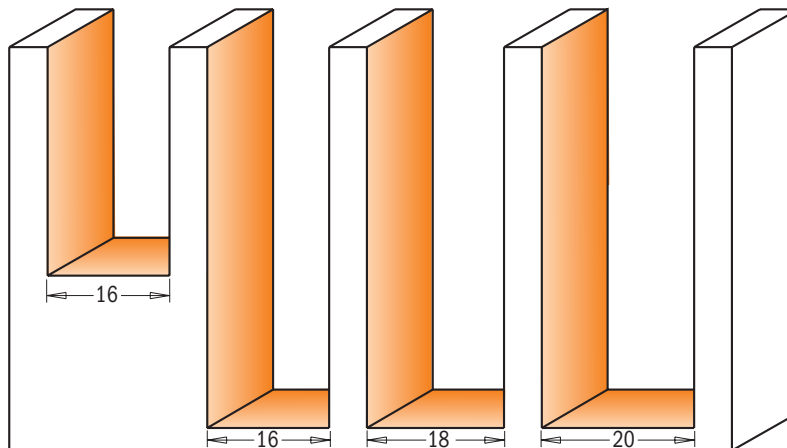

Profili in scala 1:1

D mm	I mm	L mm		CODICE S=Ø8mm	CODICE S=Ø12mm	CODICE S=Ø12,7mm	CODICE S=Ø20mm	Ricambi						
15,8	28,3	92	10				653.158.11							
15,8	48,3	112	10				653.159.11	790.283.12	990.074.00	990.075.00	790.075.00	990.072.00	991.061.00	
16	28,3	82	10	653.160.11				790.483.12	990.074.00	990.075.00	790.075.00	990.072.00	991.061.00	
16	28,3	92	10		653.161.11		653.661.11	790.283.12	990.074.00	990.075.00	790.075.00	990.072.00	991.061.00	
16	48,3	111,5	10		653.162.11		653.662.11	790.483.12	990.074.00	990.075.00	790.075.00	990.072.00	991.061.00	
18	48,3	111,5	10				653.681.11	790.483.12	990.074.00	990.075.00	790.075.00	990.072.00	991.061.00	
20	48,3	111,5	10				653.701.11	790.483.12	990.074.00	990.075.00	790.096.00	990.072.00	991.061.00	

Frese a taglienti diritti con coltellini reversibili

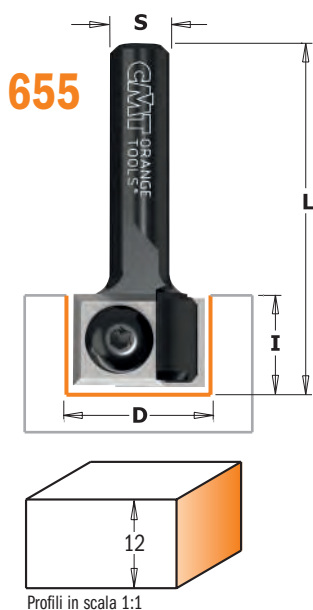

Profili in scala 1:1

654



Fresa a taglienti diritti con due coltelli intercambiabili fissati da viti speciali Torx. Il coltello superiore presenta un'affilatura di 3° per l'esecuzione di forature e tagli inclinati di precisione.

Adatta per finiture, fresature e scanalature su pannelli (laminati in truciolare, MDF) e legno duro. Da utilizzare su fresatrici portatili e macchine punto/punto, pantografi a CNC.

RACCOMANDAZIONI DI SICUREZZA: per il serraggio delle viti si raccomanda l'uso del cacciavite dinamometrico **TW-006** (vedi pagina 380).



CORRETTO POSIZIONAMENTO DEL COLTELLO

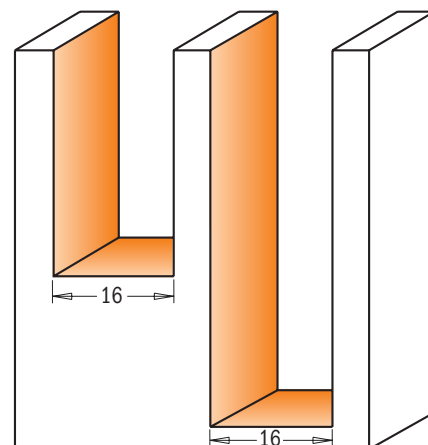

Profili in scala 1:1

D mm	I mm	L mm		CODICE S=Ø8mm	CODICE S=Ø12mm	CODICE S=Ø12,7mm	CODICE S=Ø20mm	Ricambi		
16	28,3	76	10	654.160.11						
16	28,3	87	10		654.161.11	654.661.11		790.283.12	990.073.00	991.061.00
16	48,3	105	10		654.162.11		654.662.11	790.283.12	990.073.00	991.061.00
19	12	45	10	655.190.11				790.483.12	990.073.00	991.061.00
								790.120.00	990.075.00	991.061.00



7/8/901B

Le cerniere perfettamente mortasate sono il segno di riconoscimento del bravo artigiano che fornisce alti standard di lavorazione. La CMT ha creato una selezione di frese per mortasare ad alto livello. Queste frese, dotate di due precisi taglienti in carburo di tungsteno, sono state progettate per ottenere bordi perfetti ed una base piatta e liscia. I taglienti con angolo assiale negativo creano un taglio senza strappi o imperfezioni.

Potrete eseguire tagli netti a mortasa per cerniere, per componenti vari, o per gradini antisdrucchiolevoli. Lavorano bene su legno naturale o compositi e sono compatibili con qualunque elettrofresatrice o pantografo.

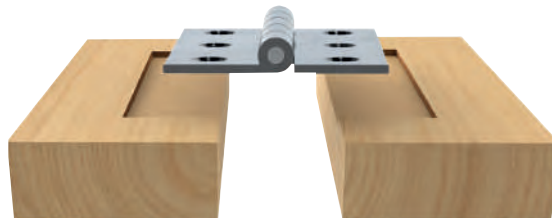
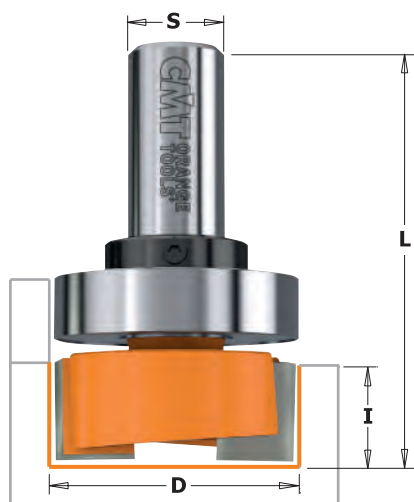

Ecco come incassare la tradizionale cerniera a cilindro utilizzando le frese per mortasare.

7/8/901

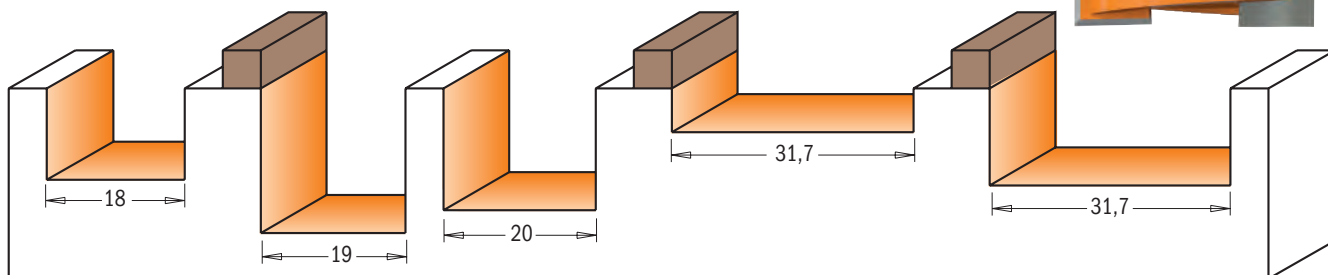
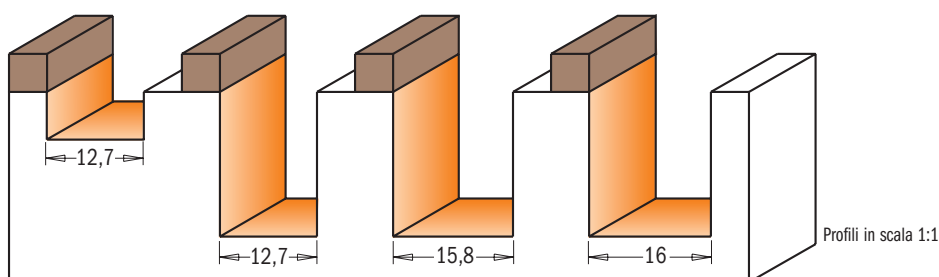

D mm	I mm	L mm		CODICE S=Ø6mm	CODICE S=Ø6,35mm	CODICE S=Ø8mm	CODICE S=Ø12mm	CODICE S=Ø12,7mm
12,7	6,35	41	10		801.128.11			
12,7	19	54	10	701.127.11	801.127.11	901.127.11		
12,7	19	60	10				901.627.11	801.627.11
15,8	19	57	10		801.158.11			
16	19	54	10	701.160.11		901.160.11		
18	16	48	10	701.180.11		901.180.11		
19	19	54	10	701.190.11	801.190.11	901.190.11		
19	19	57	10					801.690.11
20	16	48	10	701.200.11		901.200.11		
31,7	5,7	63	10					801.818.11
31,7	12,7	48	10		801.317.11			
31,7	12,7	54	10				901.817.11	801.817.11

Con cuscinetto di guida

12,7	6,35	41	10		801.128.11B			
12,7	19	54	10		801.127.11B			
15,8	19	57	10		801.158.11B			
16	19	54	10			901.160.11B		
19	19	54	10	701.190.11B				
19	19	54	10		801.190.11B			
31,7	5,7	63	10					801.818.11B
31,7	12,7	54	10					801.817.11B

Ricambi



791.010.00	541.001.00	991.056.00
791.010.00	541.001.00	991.056.00
791.009.00	541.001.00	991.056.00
791.025.00	541.004.00	991.056.00
791.007.00	541.003.00	991.056.00
791.004.00	541.001.00	991.056.00
791.015.00	541.002.00	991.056.00
791.015.00	541.002.00	991.056.00



7/902



Queste frese sono ideali per fresate laterali di profondità limitata, come uno scasso per cerniere.

SUGGERIMENTI: alla fine delle fresature gli angoli dovranno essere squadrati tramite scalpello.

IDEALE PER SCASSI PER CERNIERE

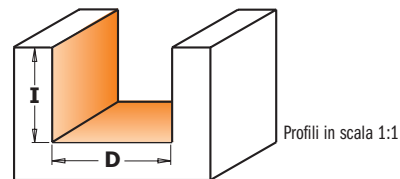
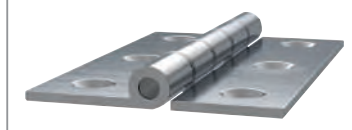

Profili in scala 1:1

Lo speciale design garantisce prestazioni ottimali in termini di scarico del truciolo e capacità di foratura.



D mm	I mm	L mm		CODICE S=Ø6mm	CODICE S=Ø8mm
12	12	38	10	702.120.11	902.120.11
13	12	38	10	702.130.11	902.130.11
14	12	38	10	702.140.11	902.140.11
15	12	38	10	702.150.11	902.150.11
16	12	38	10	702.160.11	902.160.11
18	12	38	10	702.180.11	902.180.11
20	11	38	10	702.200.11	902.200.11
22	11	38	10	702.220.11	902.220.11
23	11	38	10	702.230.11	902.230.11
24	11	38	10	702.240.11	902.240.11
25	11	38	10	702.250.11	902.250.11

Dado e frese a mortasare



852B

852



Frese perfette per lucidare zocchi di legno e levigare parti grezze. Realizzate in acciaio rinforzato con taglienti in metallo duro ed ampio spessore, queste frese si distinguono per durezza. Utilizzatele per eliminare vernice e smalti.

Disponibili con cuscinetto di guida per lavori che richiedono notevole precisione.

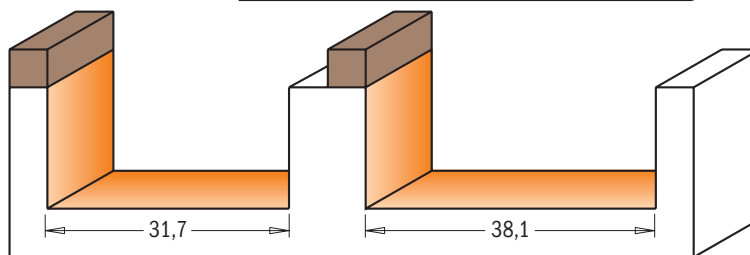
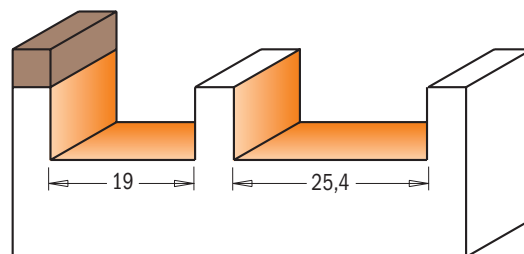

Profili in scala 1:1

D mm	I mm	L mm		CODICE S=Ø6,35mm	CODICE S=Ø8mm	CODICE S=Ø12mm	CODICE S=Ø12,7mm
19	9,5	57	10	852.001.11			
19	9,5	63,5	10				852.501.11
25,4	9,5	57	10				852.502.11
31,7	15,8	70	10				852.503.11
38,1	15,8	70	10				852.504.11

Con cuscinetto di guida

19	9,5	57	10	852.001.11B			
19	9,5	57	10		952.001.11B		
19	9,5	63,5	10			952.501.11B	852.501.11B
31,7	15,8	70	10			952.503.11B	852.503.11B
38,1	15,8	70	10			952.504.11B	852.504.11B

Ricambi

791.004.00	541.001.00	991.056.00
791.034.00	541.004.00	991.056.00
791.011.00	541.002.00	991.056.00
791.015.00	541.002.00	991.056.00
791.020.00	541.002.00	991.056.00

new
new
new
new

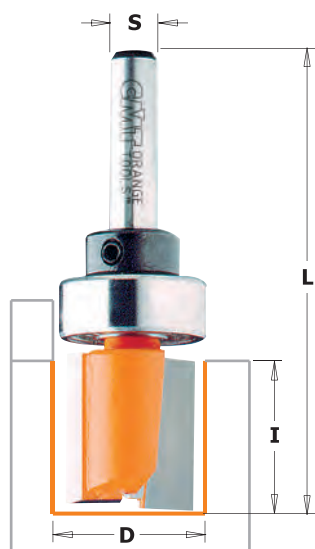

7/8/911B

Con i nostri utensili a due taglienti e con una serie di adeguate sagome potrete cimentarvi nella produzione accurata di componenti per armadietti, mobili, insegne, giocattoli o qualsiasi altra cosa suggerita dalla fantasia.

RACCOMANDAZIONI DI SICUREZZA: la fresatrice deve essere in perfette condizioni. La sagoma deve essere saldamente assicurata al legno per eseguire questo tipo di lavorazione in assolute condizioni di sicurezza. Optate sempre per una fresa più corta possibile.

SUGGERIMENTI: molte sagome complicate possono essere abilmente create con le nostre frese. Il tagliente deve essere collocato più in basso della sagoma per evitare di danneggiarla.

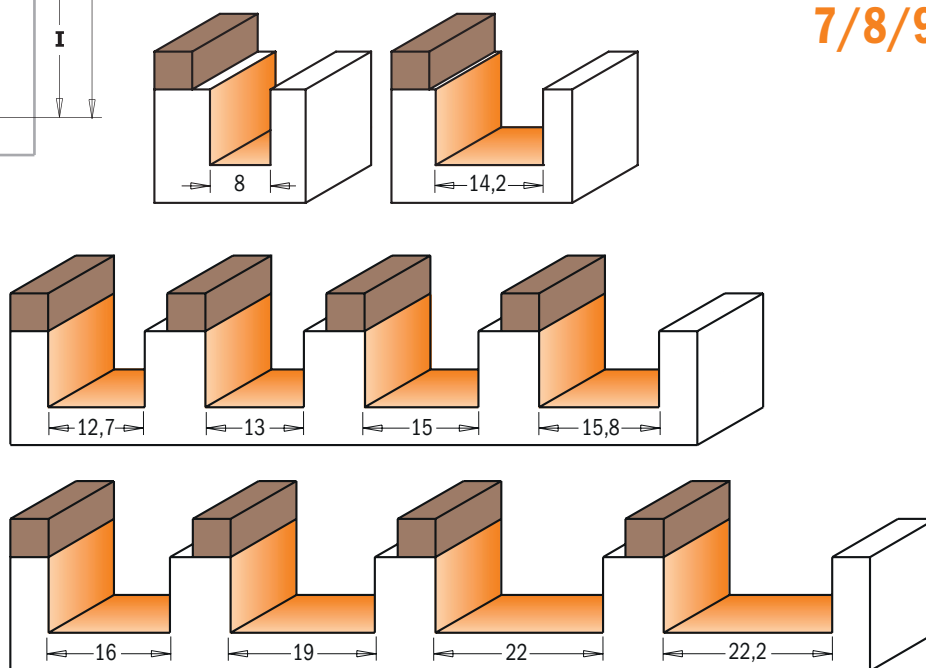

Profili in scala 1:1

7/8/912B



D mm	I mm	L mm		CODICE S=Ø6mm	CODICE S=Ø6,35mm	CODICE S=Ø8mm	CODICE S=Ø12mm	CODICE S=Ø12,7mm
8	25,4	70	10		811.081.11B			
12,7	19	57,2	10		811.127.11B			
13	20	57	10	711.130.11B				
14,2	14,2	57,2	10		811.142.11B			
15	20	57	10	711.150.11B				
15,8	12,7	58	10		811.159.11B			
15,8	19	66,5	10		811.158.11B			
16	20	57	10			911.160.11B		
19	20	57	10	711.190.11B				
19	20	57,2	10		811.191.11B			
19	25,4	63,5	10					811.690.11B
22	20	57	10			911.220.11B		
22,2	25,4	66,5	10					811.222.11B*
Serie lunga								
12,7	31,7	70	10		812.127.11B			
15	31,7	66,5	10	712.150.11B				
15,8	31,7	70	10		812.158.11B			
16	31,7	66,5	10			912.160.11B		
19	38,1	82,5	10				912.690.11B	
19	38,1	82,5	10					812.690.11B
19	50,8	92	10				912.691.11B	
19	50,8	92	10					812.691.11B

Ricambi

791.010.00	541.001.00	991.056.00
791.010.00	541.001.00	991.056.00
791.023.00	541.003.00	991.056.00
791.009.00	541.001.00	991.056.00
791.024.00	541.003.00	991.056.00
791.009.00	541.001.00	991.056.00
791.009.00	541.001.00	991.056.00
791.009.00	541.001.00	991.056.00
791.025.00	541.004.00	991.056.00
791.007.00	541.003.00	991.056.00
791.004.00	541.001.00	991.056.00
791.011.00	541.002.00	991.056.00
791.005.00	541.004.00	991.056.00
791.021.00	541.006.00	991.056.00
791.010.00	541.001.00	991.056.00
791.024.00	541.003.00	991.056.00
791.009.00	541.001.00	991.056.00
791.025.00	541.004.00	991.056.00
791.011.00	541.005.00	991.056.00
791.011.00	541.002.00	991.056.00
791.011.00	541.005.00	991.056.00
791.011.00	541.002.00	991.056.00

■ Cuscinetto guida leggermente più grande (Ø12,7mm) rispetto al suo diametro di taglio (Ø8mm).

* Attacco Ø9,5mm con boccola Ø9,5/12,7mm (799.001.00)



652B

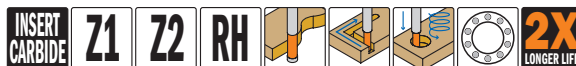

Fresa a taglienti diritti con un coltello intercambiabile fissato da viti speciali Torx. Per speciali applicazioni che richiedono velocità ed economicità. Il coltello da consente la realizzazione di tagli di lunghezza 40mm attraverso più passaggi. La fresa è equipaggiata con un cuscinetto di guida sopra il tagliente che consente di posizionare la sagoma sul legno. Adatta per finiture, fresature e scanalature su pannelli (laminati in truciolare, MDF) e legno duro. Da utilizzare su fresatrici portatili.

RACCOMANDAZIONI DI SICUREZZA: per il serraggio delle viti si raccomanda l'uso del cacciavite dinamometrico **TW-006** (vedi pagina 380).

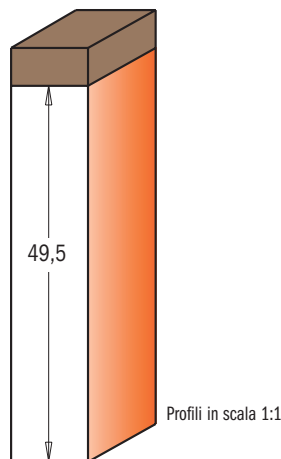

D mm	I mm	L mm	Z		CODICE S=Ø12mm	CODICE S=Ø12,7mm						
19	49,5	100	1	10	652.690.11B	652.691.11B	790.495.09	990.072.00	991.061.00	791.011.00	541.002.00	991.056.00
new 28,6	49,5	100	2	10		652.787.11B	790.495.09	990.076.00	991.061.00	791.027.00	541.002.00	991.056.00



656

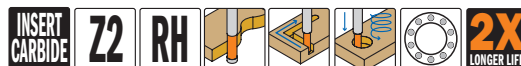

Fresa a taglienti diritti con due coltelli intercambiabili fissati da viti speciali Torx. Il coltello superiore presenta un'affilatura di 3° per l'esecuzione di forature e tagli inclinati di precisione. La fresa è equipaggiata con un cuscinetto di guida sopra il tagliente che consente di posizionare la sagoma sul legno. Adatta per finiture, fresature e scanalature su pannelli (laminati in truciolare, MDF) e legno duro. Da utilizzare su fresatrici portatili.

RACCOMANDAZIONI DI SICUREZZA: per il serraggio delle viti si raccomanda l'uso del cacciavite dinamometrico **TW-006** (vedi pagina 380).

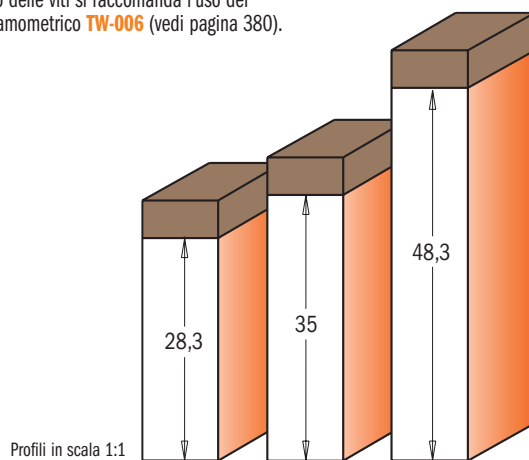
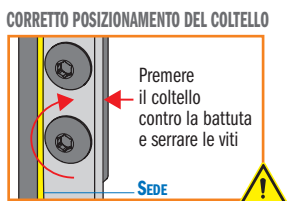

D mm	I mm	L mm		CODICE S=Ø8mm	CODICE S=Ø12mm	CODICE S=Ø12,7mm						
16	35	80	10	656.160.11			790.283.12	990.076.00	991.061.00	791.025.00	541.004.00	991.056.00
19	28,3	69	10	656.190.11			790.283.12	990.075.00	991.061.00	791.034.00	541.004.00	991.056.00
19	28,3	79	10			656.691.11	790.283.12	990.075.00	991.061.00	791.011.00	541.002.00	991.056.00
19	48,3	100	10		656.692.11	656.693.11	790.483.12	990.075.00	991.061.00	791.011.00	541.002.00	991.056.00

Frese a taglienti diritti per sede guarnizioni per serramenti



7/813.001

191.635

711.031

712.030
712.040
812.032

Se avete bisogno di eseguire canali per il fissaggio di guarnizioni in gomma sulle vostre vecchie porte e finestre allora queste sono le frese di cui non potete fare a meno. Capaci di fresare fino a 12mm. di profondità, queste frese a taglienti diritti offrono un'alta resistenza alla rottura grazie alla costruzione in micrograna di carburo integrale. Il risparmio che ne consegue viene massimizzato per tutti quei lavori in cui si richiedono scanalature da 3mm; qui è infatti possibile utilizzare la stessa fresa per entrambi i lati.

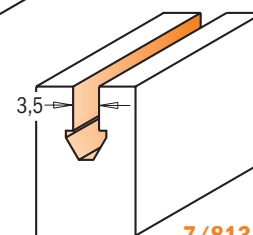
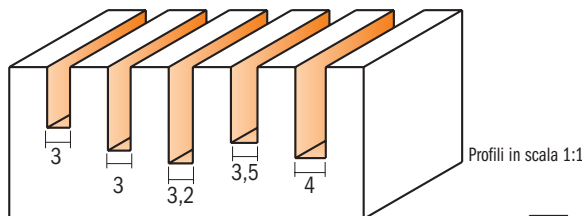

D mm	I mm	L mm		CODICE S=Ø6mm	CODICE S=Ø6,35mm
3	8	76	10	711.031.11	
3	11	60	10	712.030.11	
3,2	12,7	50,8	10		812.032.11
3,5	12	60	10	191.635.11	
4	12	60	10	712.040.11	
3,5	8	76	10	713.001.11	
3,5	8	63,5	10		813.001.11

Frese a taglienti combinati per rifilare

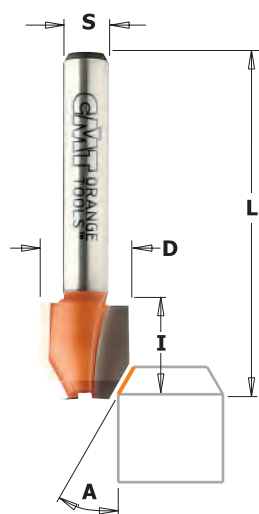

7/8/921

Ora potrete tagliare, rifilare e smussare ogni tipo di laminato senza dover cambiare utensile e al tempo stesso senza rinunciare ad un alto standard di lavorazione. Queste frese (serie 7/8/921) sono molto utili anche per semplici lavori ad angolo vivo su legni duri o teneri. Le frese sono disponibili nelle tre misure più comuni ed ognuna può fare due tipi di rifili: smussato o diritto.

Nota: utilizzare queste frese con una guida.

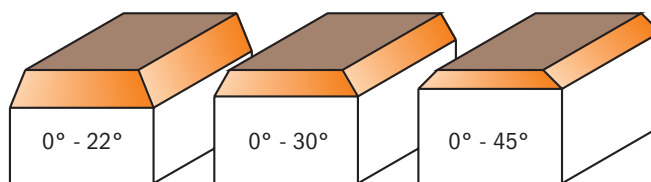

A	D mm	I mm	L mm		CODICE S=Ø6mm	CODICE S=Ø6,35mm	CODICE S=Ø8mm
0° - 22°	12	12,7	44,5	10	721.022.11	821.022.11	
0° - 30°	12	12,7	44,5	10	721.030.11	821.030.11	921.030.11
0° - 45°	12	12,7	44,5	10	721.045.11	821.045.11	

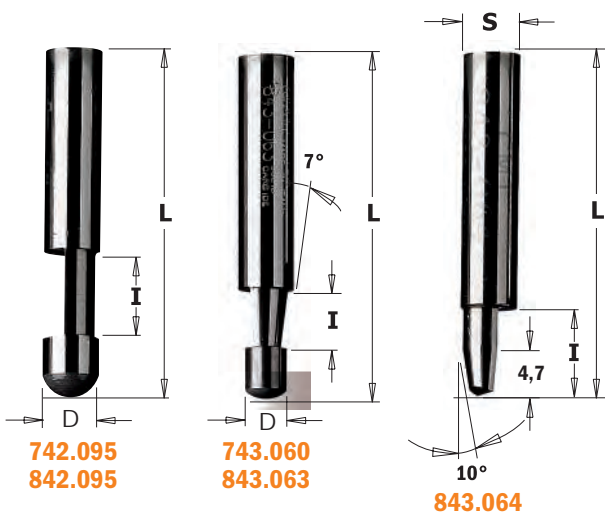

7/842 - 7/843



Ora potrete tagliare, rifilare e smussare ogni tipo di laminati ad un alto standard di lavorazione senza dover cambiare utensile. Con queste frese in metallo duro integrale potete velocemente ottenere delle ottime finiture o delle rifilature inclinate. Scegliete tra un taglio diritto a 7° o la rifilatura combinata 0°-10°. Particolarmente indicate su laminati.

Nota: utilizzare queste frese con una guida.

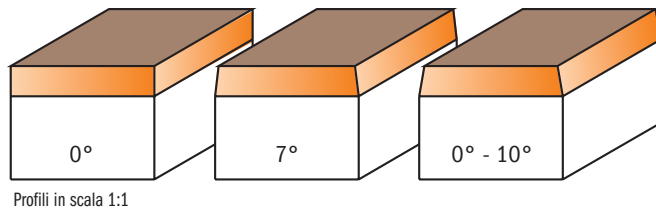

A	D mm	I mm	L mm		CODICE S=Ø6mm	CODICE S=Ø6,35mm
0°	6	9,5	38	10	742.095.11	842.095.11
0°	6,35	9,5	38	10		842.095.11
7°	4,5 - 6	6	38	10	743.060.11	
7°	4,76 - 6,35	6,35	38	10		843.063.11
0° - 10°	6,35	9,5	38	10		843.064.11
50 pz. in masterpack						
0°	6,35	9,5	38			842.095.11-X50
7°	4,76 - 6,35	6,35	38			843.063.11-X50



50 pz. in masterpack

Frese per smussare e rifilare

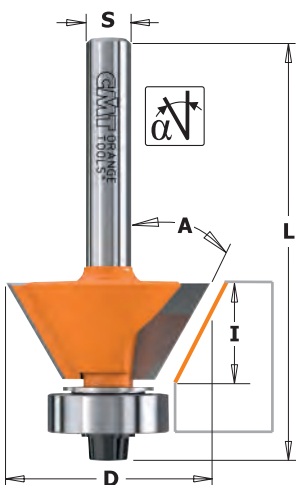

7/907 - 7/8/909 - 7/910

La fresa 7/907 è ideale per rifilare laminati con velocità, precisione ed efficienza, senza cambiare utensile troppo spesso. Se predisposta alla massima profondità otterrete tagli perfettamente squadrate, se invece la sollevate leggermente potrete realizzare smussi con inclinazione a 25° che prevengono le scheggiature. Se abbassate la fresa (7/909 - 7/910) fino alla massima profondità di taglio otterrete bordi e smussi precisi sia su legni teneri che duri. Gli smussi sono consigliabili su quelle parti dei mobili che risentono particolarmente dell'usura, come le gambe dei tavoli o bordi facilmente scheggiabili.

SUGGERIMENTI: cuscinetti sottomisura da usare dopo la riaffilatura
791.062.00 Ø9,3 in sostituzione del cuscinetto 791.002.00 (Ø9,5) dopo la riaffilatura



809.022
809.025
7/909.260
7/910.260

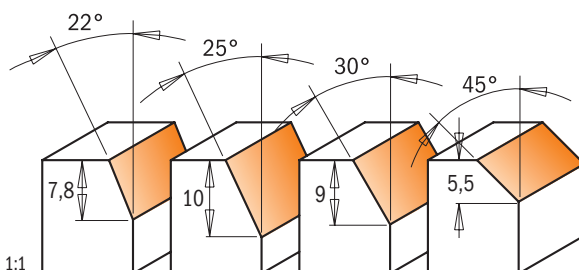

Profili in scala 1:1

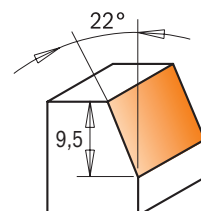
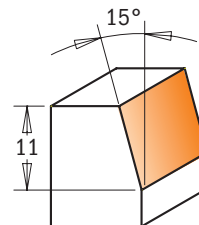
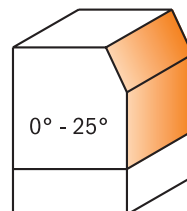

A	D mm	I mm	L mm	Z		CODICE S=Ø6mm	CODICE S=Ø6,35mm	CODICE S=Ø8mm	Ricambi						
0° - 25°	19 - 24,5	16 (10+6)	56,5	2	10	707.210.11		907.210.11					791.007.00	990.004.00	991.062.00
15°	18,6	11	57	2	10	709.016.11	809.016.11		990.422.00	791.044.00	990.058.00	991.057.00			
22°	12,7	7,8	47,6	2	10		809.022.11			791.035.00	990.062.00	991.060.00			
22°	17,5	9,5	51	3	10		809.023.11		990.422.00	791.002.00	990.058.00	991.057.00			
25°	19,05	10	52,4	2	10		809.025.11		990.422.00	791.002.00	990.058.00	991.057.00			
30°	27	9	55	2	10	709.260.11		909.260.11	990.423.00	791.018.00	990.058.00	991.057.00			
45°	27	5,5	51,5	2	10	710.260.11		910.260.11	990.423.00	791.018.00	990.058.00	991.057.00			

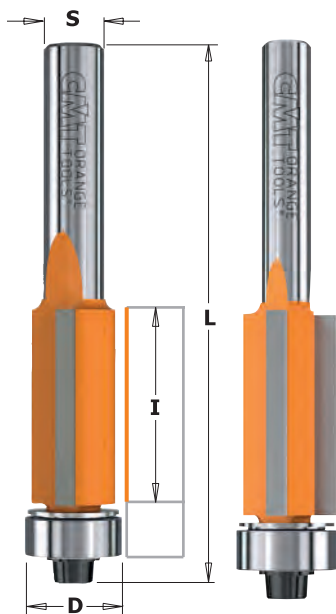

8/906.227.11
ØZ3

7/8/906

Per rifilare nelle situazioni più difficili abbiamo progettato una serie di frese veramente indispensabili. Le misure che abbiamo realizzato potranno soddisfare ogni esigenza. Potrete impiegare queste frese con riporti in carburo di tungsteno per lavori di precisione su laminati, oppure per un veloce lavoro a sagoma.

SUGGERIMENTI: queste frese sono eccellenti per realizzare delle mortase passanti sul legno. Con una fresa a tagli diritti Ø13mm (711.130.11) create un canale profondo di circa 5mm sul lato del pezzo di legno dove volete eseguire la mortasa passante. Con una punta elicoidale Ø13mm (517.130.31) praticate un foro in una estremità del canale attraversando il legno. Capovolgere il legno per ultimare la mortasa. Usate una fresa per rifilare Ø12,7mm con lunghezza di taglio leggermente superiore allo spessore del listello, seguendo con il cuscinetto di guida il tracciato del canale che avete eseguito sul lato opposto del legno.

RACCOMANDAZIONI DI SICUREZZA: polvere e trucioli di laminato possono risultare dannosi per la vostra salute e sicurezza. Si raccomanda di indossare sempre maschere per la polvere e dispositivi di protezione visiva durante le operazioni di fresatura.

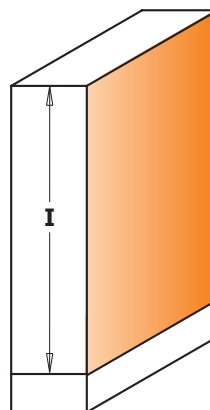

Profili in scala 1:1



* **Z2+1** Fresa con tagliente molto lungo. Eseguire più passate con cautela onde evitare rotture. Non garantita!

• HWM

I mm	D mm	L mm	α		CODICE S=Ø6mm	CODICE S=Ø6,35mm	CODICE S=Ø8mm	CODICE S=Ø12mm	CODICE S=Ø12,7mm
•25,4	6,35	63,5	0°	10	706.064.11	806.064.11			
12,7	9,5	55,5	0°	10	706.096.11	806.096.11	906.096.11		
12,7	12,7	57,8	-5°	10	706.128.11	806.128.11	906.128.11		
12,7	12,7	70,6	-5°	10				906.628.11	806.628.11
16	19	57,1	-5°	10	706.190.11		906.190.11		
25,4	9,5	68,2	0°	10	706.095.11	806.095.11	906.095.11		
25,4	12,7	70,7	-3°	10	706.127.11	806.127.11	906.127.11		
Ø25,4	12,7	71	0°	10		806.227.11	906.227.11		
25,4	12,7	86,6	-3°	10				906.627.11	806.627.11
25,4	19	74,5	-5°	10	706.191.11	806.191.11	906.191.11		
25,4	19	87	-5°	10				906.691.11	806.691.11
38,1	12,7	94	0°	10				906.629.11	806.629.11
38,1	19	93,5	-3°	10				906.692.11	806.692.11
new 40	12,7	84	0°	10			906.129.11		
50,8	12,7	104	0°	10				906.630.11	806.630.11
50,8	19	110	-3°	10				906.690.11	806.690.11
*70	19	119	-3°	10				906.693.11	
10 pz. in masterpack									
25,4	9,5	68,2	0°			806.095.11-X10			
25,4	12,7	70,7	-3°			806.127.11-X10		806.627.11-X10	
38,1	12,7	94	0°					806.629.11-X10	

Ricambi

	791.035.00		990.113.00
990.422.00	791.002.00		990.058.00
990.423.00	791.003.00		990.058.00
990.423.00	791.003.00		990.058.00
	791.007.00		990.004.00
990.422.00	791.002.00		990.058.00
990.423.00	791.003.00		990.058.00
990.423.00	791.003.00		990.058.00
990.423.00	791.003.00		990.058.00
990.425.00	791.004.00	541.550.00	990.058.00
990.425.00	791.004.00	541.550.00	990.058.00
990.423.00	791.003.00		990.058.00
990.425.00	791.004.00	541.550.00	990.058.00
990.423.00	791.003.00		990.058.00
990.423.00	791.003.00		990.058.00
990.425.00	791.004.00	541.550.00	990.058.00
990.425.00	791.004.00	541.550.00	990.058.00

Ricambi
 541.009.00 Anello con vite M2 per serraggio cuscinetto (per frese 7/806.064.11)
 991.055.00 Chiave esagonale 0,9mm (990.060.00)
 991.057.00 Chiave esagonale 3/32" per vite (990.058.00)
 991.062.00 Chiave esagonale 2,5mm per vite (990.004.00)

SUGGERIMENTI: cuscinetti sottomisura da usare dopo la riaffilatura
791.062.00 Ø9,3 in sostituzione del cuscinetto 791.002.00 (Ø9,5) dopo la riaffilatura
791.063.00 Ø12,5 in sostituzione del cuscinetto 791.003.00 (Ø12,7) dopo la riaffilatura

Set di frese per rifilare



806

Irrinunciabile per ogni rivenditore, questo set deve il suo successo alla doppia opzione di utilizzo che consente di poter scegliere se rifilare laminati o realizzare lavori di sagomatura con l'utilizzo di un solo strumento.

Il set contiene:

- 806.095.11 (9,5x12,7mm)
- 806.096.11 (9,5x25,4mm)
- 806.191.11 (19x25mm)

DESCRIZIONE		CODICE
Set di frese per rifilare	5	806.001.11



8/906B XTREME

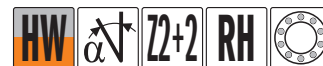

Le nuove frese **XTreme** per rifilare garantiscono la miglior finitura possibile e la maggior durata grazie alla geometria a spirale unica. Infatti le frese hanno 4 placchette in metallo duro brasate singolarmente in un design a spirale positiva e negativa per eliminare scheggiature nella parte superiore e inferiore del materiale. Perfetto per il tuo pregiato legno duro, melamina e delicati compensati impiallacciati.

NOTA: è necessario disporre di una fresatrice a velocità variabile:
 - per frese da 19mm di diametro Max RPM 18.000
 - per frese da 35mm di diametro Max RPM 16.000

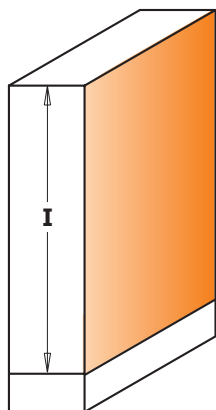

Profili in scala 1:1

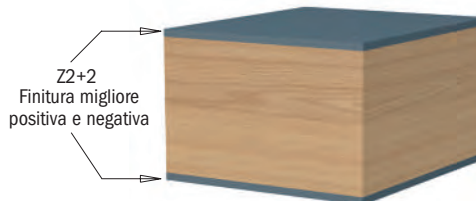

I mm	D mm	L mm		CODICE S=Ø12mm	CODICE S=Ø12,7mm
50,8	19,05	115	10	906.690.41B	806.690.41B
50,8	34,9	127	10	906.880.41B	806.880.41B

Ricambi

990.425.00	791.004.00	541.550.00	990.058.00	791.011.00	541.002.00
990.426.00	791.029.00	541.552.00	990.058.00	791.029.00	541.002.00

Ricambi 991.056.00 Chiave esagonale 1,5mm (per vite M3)
 991.057.00 Chiave esagonale 3/32" (990.058.00)

Frese per rifilare con taglienti in policristallino

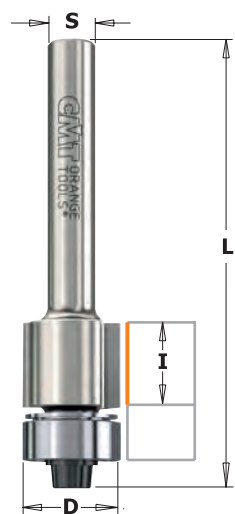

7/8/906 XTREME



Queste nuove frese con taglienti in policristallino (DP) rappresentano il top della vastissima gamma di frese per rifilare CMT. I taglienti in policristallino (DP) fissano un nuovo standard di performance e valore per le frese per rifilare CMT e garantiscono fresature 40 volte superiori ai classici taglienti in HW.

SUGGERIMENTI: cuscinetti sottomisura da usare dopo la riaffilatura
791.063.00 Ø12,5 in sostituzione del cuscinetto 791.003.00 (Ø12,7) dopo la riaffilatura

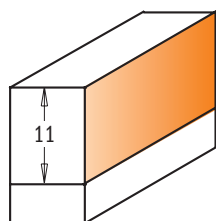

Profili in scala 1:1



I mm	D mm	L mm		CODICE S=Ø6mm	CODICE S=Ø6,35mm	CODICE S=Ø8mm
11	12,7	58,1	10	706.128.61	806.128.61	906.128.61

Ricambi

990.423.00	791.003.00	990.058.00	991.057.00

Frese elicoidali per rifilare con doppio cuscinetto

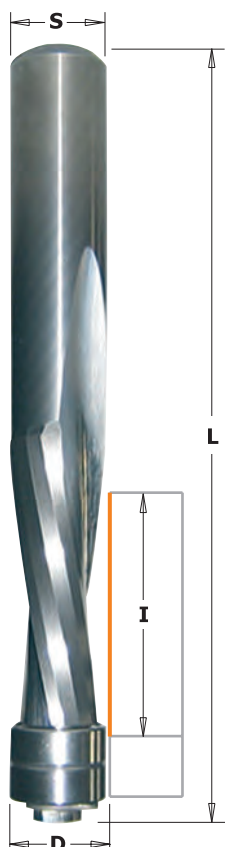

190B-191B-192B

Le nuove frese elicoidali in metallo duro integrale sono prodotte con uno speciale tipo di super-micrograna ad elevata durezza e un punto di rottura trasversale più alto. Tutto questo, insieme all'angolo di taglio elicoidale, rende queste frese in metallo duro con doppio cuscinetto uno strumento essenziale per il produttore di mobili: permettono infatti di lavorare il legno e i suoi derivati senza scheggiature e con un'espulsione del truciolo più efficace delle frese standard. Durante la lavorazione queste frese si scaldano meno e i taglienti rimarranno affilati più a lungo, il che si tradurrà in un aumento di produttività.

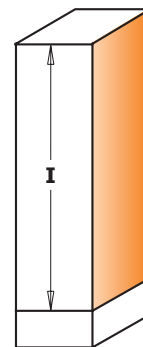
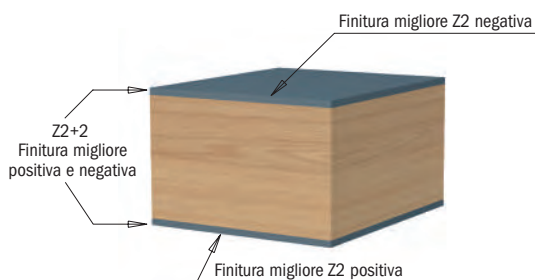

Profili in scala 1:1

I mm	D mm	L mm		CODICE S=Ø6mm	CODICE S=Ø6,35mm	CODICE S=Ø12mm	CODICE S=Ø12,7mm	Ricambi	
Z2+2 Positiva & Negativa									
47	12,7	114	10			190.127.11B	190.508.11B		
Z2 Positiva									
25,4	6,35	76,2	10	191.064.11B	191.008.11B				
31,7	12,7	89	10				191.505.11B		
50,8	12,7	114	10			191.127.11B	191.507.11B		
Z2 Negativa									
new 25,4	6,35	76,2	10		192.008.11B				
31,7	12,7	89	10				192.505.11B		
50,8	12,7	114	10			192.127.11B	192.507.11B		

Frese per rifilare laminati 3in1

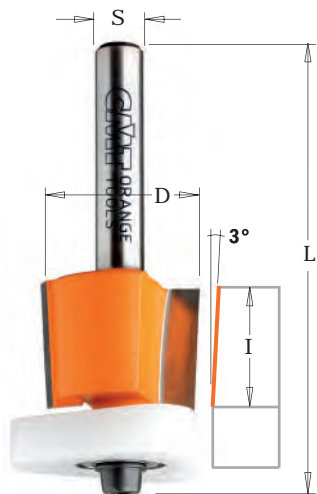

7/8/907

Questa fresa risolve 3 dei problemi più comuni in materia di rifilatura:

- 1) bloccaggio del cuscinetto. Il nuovo cuscinetto in Delrin® riduce al massimo la possibilità che si blocchi.
- 2) rigatura del pannello. Il nuovo cuscinetto in Delrin® evita i problemi di rigatura tipici del convenzionale cuscinetto in acciaio.
- 3) necessità di finitura a mano. La speciale costruzione garantisce una finitura ottimale e limita la necessità di carteggiare.

ANTI BLOCCAGGIO

Patent No. D628,218

- Maggiore superficie di guida
- Anti-bloccaggio
- Superficie anti-graffio

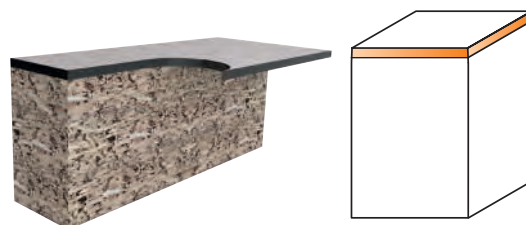

Profili in scala 1:1

Rifilature perfette con i taglienti conici!

I taglienti conici permettono di ottenere fresatura perfetta anche dopo la riaffilatura. Ora potrete riaffilare la fresa fino a sei volte senza alcun problema. Ricordate semplicemente di regolare la fresa più in alto o più in basso come riportato nella figura.

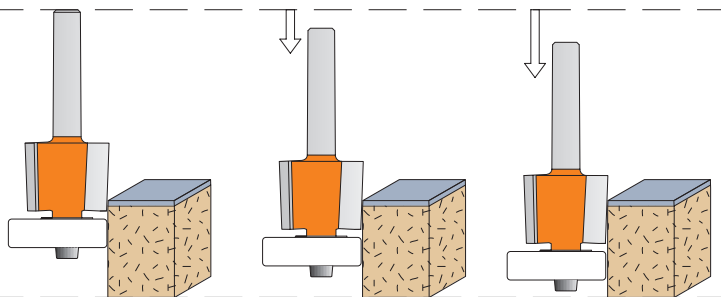

I mm	D mm	L mm		CODICE S=Ø6mm	CODICE S=Ø6,35mm	CODICE S=Ø8mm	CODICE S=Ø12,7mm	Ricambi							
12,7	12,7	54,2	10	707.128.11	807.128.11	907.128.11						990.422.00	791.042.00	990.058.00	991.057.00
15,87	19	59,3	10	707.190.11	807.190.11	907.190.11						990.423.00	791.043.00	990.058.00	991.057.00
15,87	19	65,7	10				807.690.11					990.423.00	791.043.00	990.058.00	991.057.00



657.9

Per rifilare nelle situazioni più difficili abbiamo progettato una serie di frese veramente indispensabili ed economiche. Le misure che abbiamo realizzato potranno soddisfare ogni richiesta. Potrete impiegare queste frese con coltellini intercambiabili per lavori di precisione su laminati, oppure per un veloce lavoro a sagoma.

RACCOMANDAZIONI DI SICUREZZA: per il serraggio delle viti si raccomanda l'uso del cacciavite dinamometrico **TW-006** (vedi pagina 380).



CORRETTO POSIZIONAMENTO DEL COLTELLO

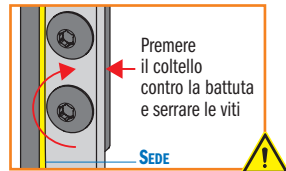

657.1

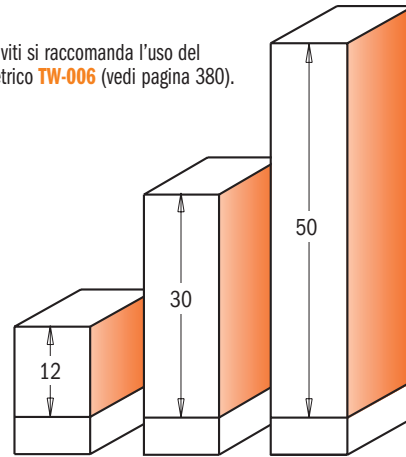

I mm	D mm	L mm		CODICE S=Ø6mm	CODICE S=Ø6,35mm	CODICE S=Ø8mm	CODICE S=Ø12mm	CODICE S=Ø12,7mm	Ricambi
12	19	57	10	657.194.11	657.192.11	657.190.11			790.120.00 990.075.00 991.061.00 791.007.00
new 30	16	75	10			657.161.11			790.295.09 990.115.00 991.061.00 791.006.00
30	19	76	10	657.195.11					790.300.00 990.075.00 991.061.00 791.007.00
30	19	77	10			657.191.11			790.300.00 990.075.00 991.061.00 791.007.00
30	19	87	10					657.692.11	790.300.00 990.075.00 991.061.00 791.007.00
50	19	112	10				657.991.11	657.992.11	790.500.00 990.075.00 991.061.00 791.007.00

Ricambi 990.400.00 Rosetta Ø3.2/Ø7mm per vite M3
990.410.00 Rosetta Ø4.2/Ø9mm per vite M4
990.051.00 Vite TCEI M3x6mm

990.052.00 Vite TCEI M4x6mm
991.067.00 Chiave esagonale 3mm
541.514.00 Rosetta Ø6,4mm

FILE-FREE Frese per rifilare laminati

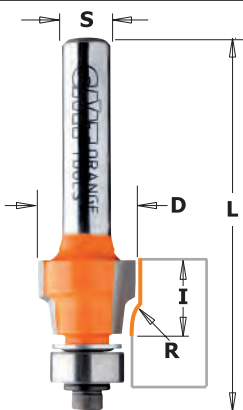

8/907



Questa nuova fresa CMT è perfetta per rifilare laminati. I taglienti a raggio concavo, oltre a rifilare, smussano i bordi del materiale, garantendo una superficie liscia al tatto. Non è necessario effettuare alcuna ulteriore operazione di levigatura!

SUGGERIMENTI: cuscinetti sottomisura da usare dopo la riaffilatura
791.062.00 Ø9,3 in sostituzione del cuscinetto 791.002.00 (Ø9,5) dopo la riaffilatura

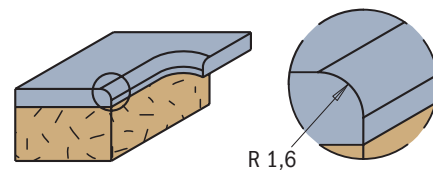
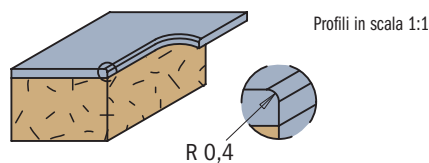

D mm	I mm	R mm	L mm		CODICE S=Ø6,35mm	CODICE S=Ø8mm	Ricambi
12,7	9,5	0,4	52	10	807.004.11	907.004.11	990.422.00 791.002.00 990.058.00 991.057.00
12,7	9,5	1,6	52	10	807.015.11	907.015.11	990.422.00 791.002.00 990.058.00 991.057.00



657B

Questi nuovi utensili rappresentano il completamento della vasta gamma di frese per rifilare con cuscinetto di guida di cui dispone CMT.

Le principali caratteristiche che li contraddistinguono dagli altri sono il maggior diametro di taglio 19mm, e il doppio cuscinetto che garantisce maggior stabilità durante la fresatura. Tali caratteristiche vi permetteranno di eseguire rapidamente ed in tutta sicurezza i vostri lavori più difficili che richiedono una voluminosa asportazione di materiale garantendovi al tempo stesso precisione ed ottime finiture.

RACCOMANDAZIONI DI SICUREZZA: per il serraggio delle viti si raccomanda l'uso del cacciavite dinamometrico **TW-006** (vedi pagina 380).



CORRETTO POSIZIONAMENTO DEL COLTELLO

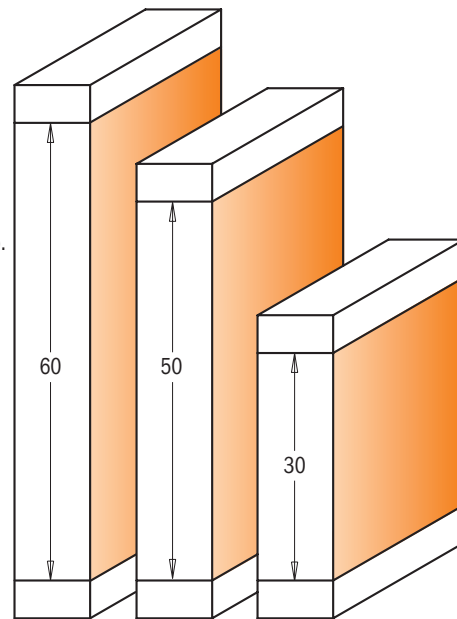
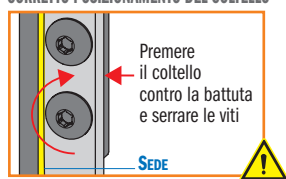

Profili in scala 1:1

I mm	D mm	L mm		CODICE S=Ø8mm	CODICE S=Ø12mm	CODICE S=Ø12,7mm	Ricambi
30	19	90	10	657.191.11B			790.300.00 990.075.00 791.007.00 990.052.00 791.034.00 541.004.00
30	19	90	10			657.692.11B	790.300.00 990.075.00 791.007.00 990.052.00 791.011.00 541.002.00
50	19	110	10		657.993.11B	657.994.11B	790.500.00 990.075.00 791.007.00 990.052.00 791.011.00 541.002.00
60	19	120	10		657.995.11B	657.996.11B	790.600.00 990.075.00 791.007.00 990.052.00 791.011.00 541.002.00

Ricambi 990.410.00 Rosetta Ø4,2/Ø9mm per vite M4
991.067.00 Chiave esagonale 3mm

991.061.00 Chiave Torx T15
991.056.00 Chiave esagonale 1,5mm

Frese per rifilare multifunzione a taglienti assiali

806/906B

Questi utensili sono dotati di due taglienti e doppio cuscinetto di guida, nonché di un innovativo design di taglio per permettere lavorazioni di precisione su molti tipi di materiale. Non è più necessario capovolgere o spostare la vostra fresa per lavorare e ottenere risultati efficienti! Questa fresa è particolarmente adatta per elementi curvi.

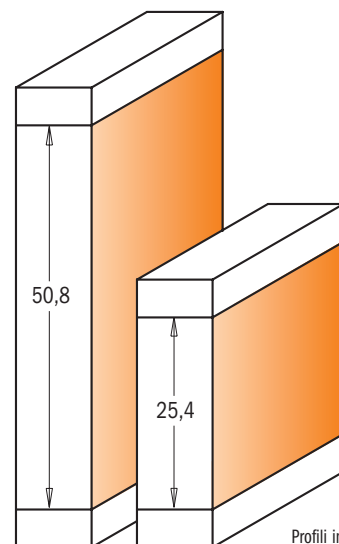

Profili in scala 1:1

I mm	D mm	L mm	α		CODICE S=Ø12mm	CODICE S=Ø12,7mm	Ricambi
25,4	19	86,5	-5°	10	906.691.11B		990.425.00 791.004.00 541.550.00 990.058.00 791.011.00 541.005.00
25,4	19	86,5	-5°	10		806.691.11B	990.425.00 791.004.00 541.550.00 990.058.00 791.011.00 541.002.00
50,8	19	109,5	-3°	10	906.690.11B		990.425.00 791.004.00 541.550.00 990.058.00 791.011.00 541.005.00
50,8	19	109,5	-3°	10		806.690.11B	990.425.00 791.004.00 541.550.00 990.058.00 791.011.00 541.002.00

Ricambi 991.057.00 Chiave esagonale 3/32"



7/8/916

Quanto tempo occorre per praticare delle aperture su pannelli, cartongesso, porte, finestre o pezzi da assemblare? Questa fresa elimina il tempo perso in certe valutazioni necessarie durante questo noiosissimo lavoro. La cuspide penetra velocemente ed il tagliente lavora con cura, anche la fresa 716.061.11 penetra perfettamente nel legno impiallacciato o laminato e produce velocemente fessure e bordi. Risparmiate tempo con questo unico utensile CMT. Questa fresa è perfetta per aperture e scanalature su legno e laminati.

RACCOMANDAZIONI DI SICUREZZA: quando fresate vicino a prese elettriche assicuratevi che l'utensile non arrivi in profondità fino a toccare i fili. Operate con la corrente staccata.

716.061

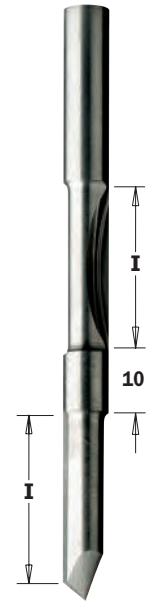
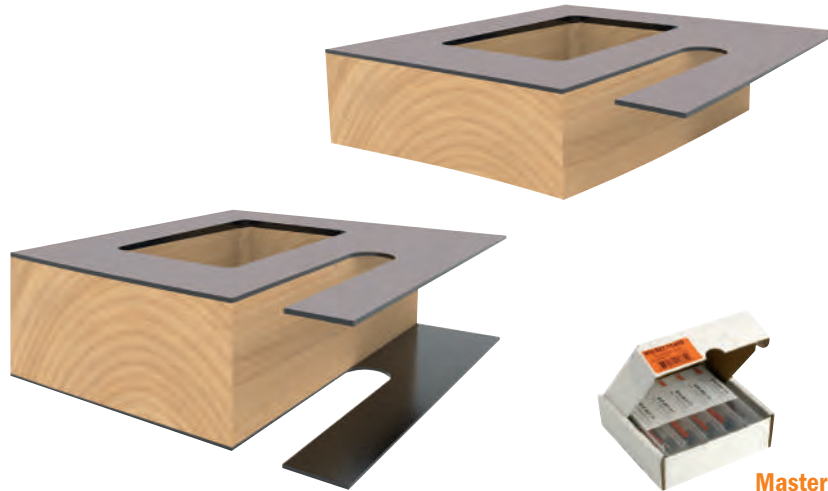
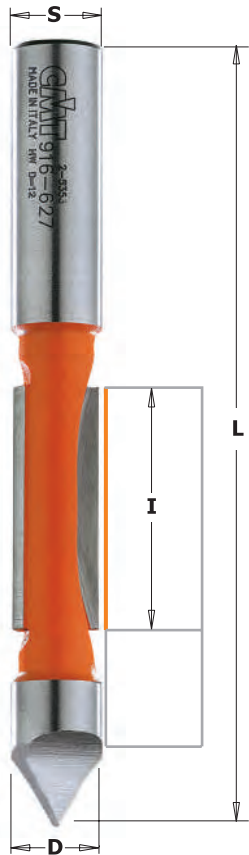

Masterpack

• HWM

D mm	I mm	L mm	Z		CODICE S=Ø6mm	CODICE S=Ø6,35mm	CODICE S=Ø8mm	CODICE S=Ø12mm	CODICE S=Ø12,7mm
6	19	64	1	10	716.060.11				
•6	19	60	1	10	716.060.21				
•6	18+18	70	1+1	10	716.061.11				
6,35	19	64	1	10		816.064.11			
8	19	64	1	10			916.080.11		
9,53	25,4	78	2	10		816.095.11			
12	31,7	102	2	10				916.627.11	
12,7	31,7	102	2	10					816.627.11
10 pz. in masterpack									
12,7	31,7	102	2						816.627.11-X10

Frese per rifilare e scanalare a "V"

7/8/953



Ecco la fresa ideale per il falegname! Questa fresa è stata concepita esclusivamente per la rifinitura dei telai. La forma a V del tagliente aggiunge una scanalatura lungo le giunture della struttura ed ha il doppio pregio di decorarle e mimetizzarle. È in grado di rifilare strutture fino a 25mm di spessore.

SUGGERIMENTI: per i migliori risultati costruite le vostre strutture in modo tale che la parte in eccesso da rifilare non superi 3mm su ogni lato.

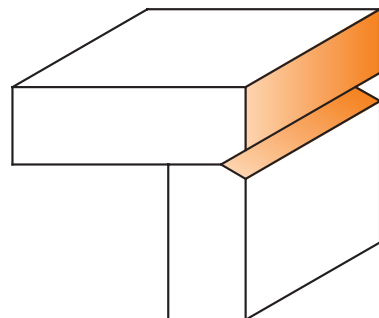
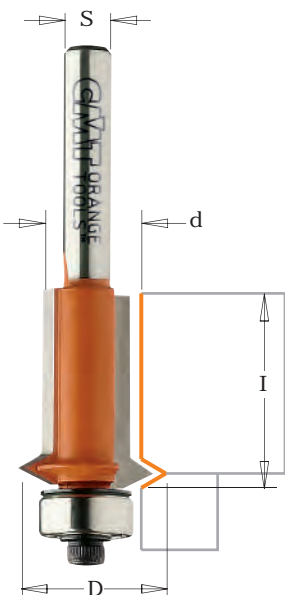

Profili in scala 1:1

d mm	D mm	I mm		CODICE S=Ø6mm	CODICE S=Ø6,35mm	CODICE S=Ø8mm	CODICE S=Ø12mm	CODICE S=Ø12,7mm	Ricambi			
12,7	19	25,4	10	753.001.11	853.001.11	953.001.11	953.501.11	853.501.11				
									990.423.00	791.003.00	990.058.00	991.057.00



8/935.503

Il "Maxi set frese a gradino" C.M.T. vi consentirà di realizzare 17 diverse misure di gradini e di operare anche su legno compensato di piccola taglia. Per produrre gradini di grandezza superiore a 12,7mm operate più passaggi fino a raggiungere la desiderata. Disponibile con attacco da 12 e 12,7mm. Istruzioni incluse.

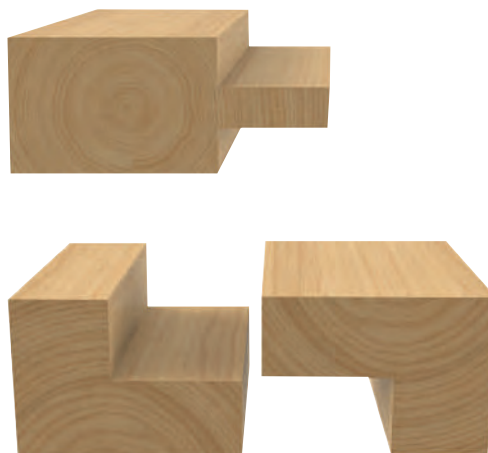

8/935.990

Profili in scala 1:1

Per rifilare usare anello di guida
CODICE 799.517.00

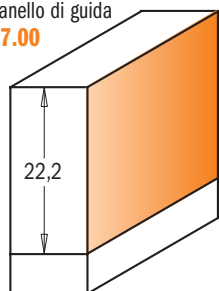

CODICE 791.705.00

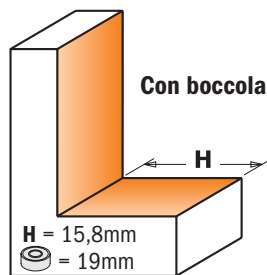
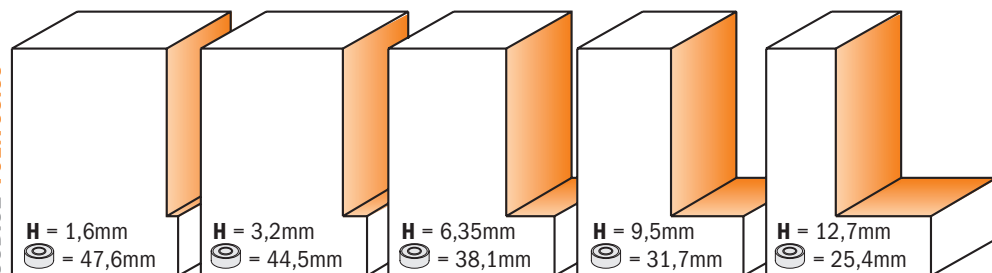

CODICE 791.706.00

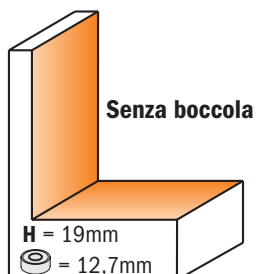
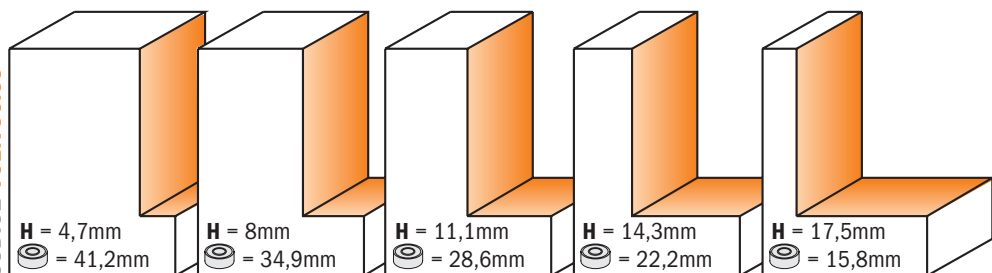

CODICE 791.707.00

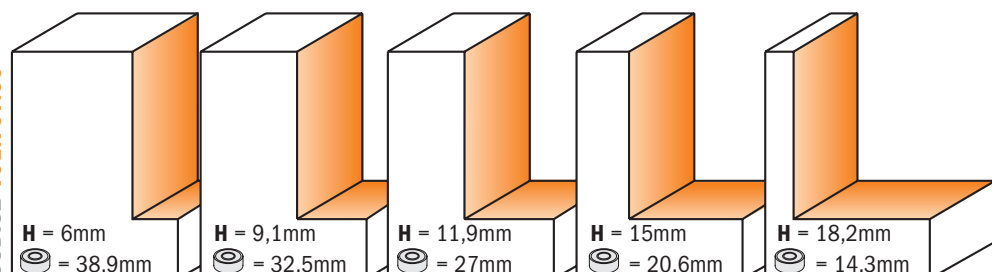

DESCRIZIONE		CODICE S=Ø12mm	CODICE S=Ø12,7mm
Maxi set di frese a gradino (Ø50,8x22,2mm)	1	935.503.11	835.503.11
IL SET CONTIENE: Fresa a gradino con cuscinetto Ø19mm		935.990.11	835.990.11
Kit (5 pz.) ricambi boccole in alluminio (H=1,6 - 3,2 - 6,35 - 9,5 - 12,7mm gradini)			791.705.00
Kit (5 pz.) ricambi boccole in alluminio (H=4,7 - 8 - 11,1 - 14,3 - 17,5mm gradini)			791.706.00
Kit (5 pz.) ricambi boccole in alluminio (H=6 - 9,1 - 11,9 - 15 - 18,2mm gradini)			791.707.00
Anello di guida Ø50,8mm			799.517.00
Kit con viti, rosette e chiavi			990.452.00

Maxi fresa a gradino con coltellini reversibili

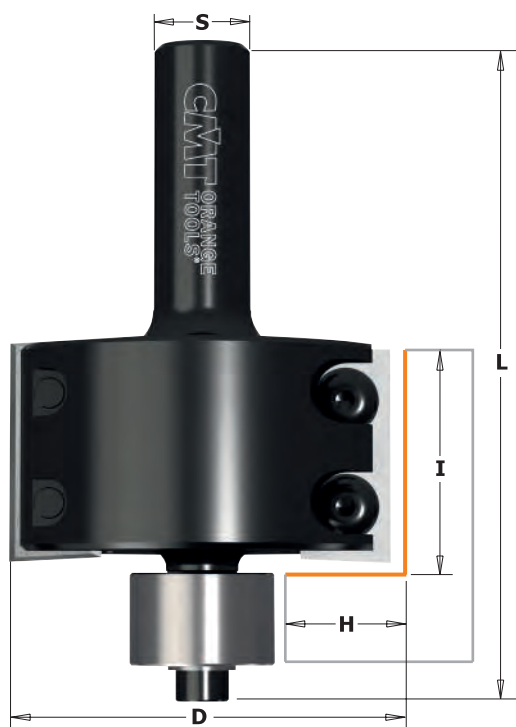

660.9

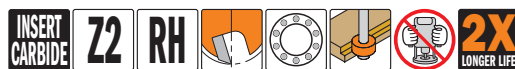

La fresa completa dei kit opzionali di cuscinetti vi consentirà di realizzare 17 diverse misure di gradini e di operare anche su legno compensato di piccola taglia. Per produrre gradini di profondità superiore a 12,7mm operate più passaggi fino a raggiungere la profondità desiderata. Disponibile con attacco da 12 e 12,7mm.

RACCOMANDAZIONI DI SICUREZZA: per il serraggio delle viti si raccomanda l'uso del cacciavite dinamometrico **TW-006** (vedi pagina 380).



CORRETTO POSIZIONAMENTO DEL COLTELLO

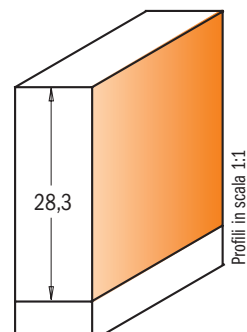
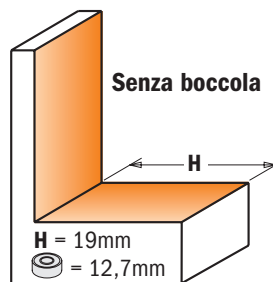
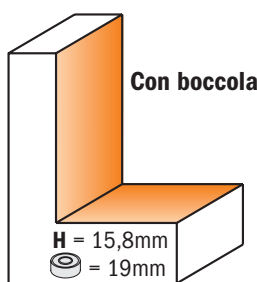
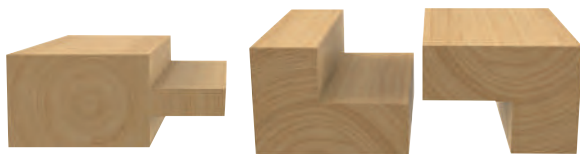
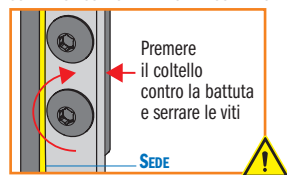

Per rifilare usare anello di guida
CODICE 799.517.00

H mm	D mm	I mm	L mm		CODICE S=Ø12mm	CODICE S=Ø12,7mm	Ricambi
16	50,8	28,3	86	10	660.990.11	660.991.11	790.283.12 990.075.00 991.061.00 791.010.00

Ricambi

541.514.00	Anello distanziale Ø6,4mm
799.503.00	Boccola Ø19,05mm
990.410.00	Rosetta Ø4,2/Ø9mm per vite M4
990.052.00	Vite TCEI M4x6mm
991.067.00	Chiave esagonale 3mm
990.469.00	Kit con viti, rosetta e chiave

Optional

799.517.00	Anello di guida per rifilare Ø50,8mm
791.705.00	5 pz. boccole in alluminio (H=1,6-3,2-6,35-9,5-12,7mm gradini)
791.706.00	5 pz. boccole in alluminio (H=4,7-8-11,1-14,3-17,5mm gradini)
791.707.00	5 pz. boccole in alluminio (H=6-9,1-11,9-15-18,2mm gradini)

Frese a gradino



7/8/935



Questi utensili producono velocemente battute per antine da incasso, retro di mobili e frontali di cassetti. Eseguono robusti incastrati a gradino e possono eseguire un'infinità di altri lavori. Qui sotto alcune possibilità di impiego delle nostre frese, tutte dotate di riporti in micrograna di carburo di tungsteno.

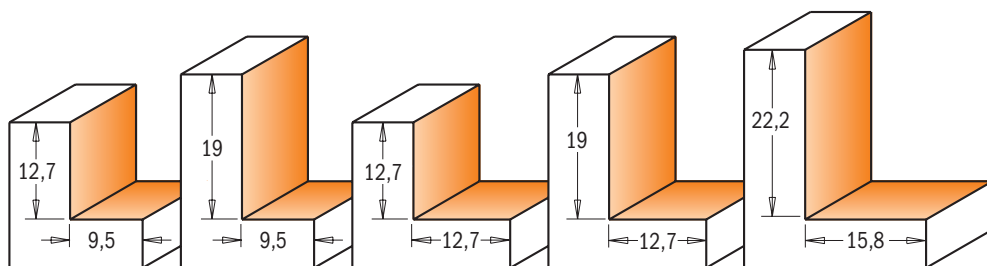

Profili in scala 1:1

H mm	D mm	I mm	L mm		CODICE S=Ø6mm	CODICE S=Ø6,35mm	CODICE S=Ø8mm	CODICE S=Ø12mm	CODICE S=Ø12,7mm	Ricambi
9,5	31,7	12,7	58,4	10	735.317.11	835.317.11	935.317.11			990.423.00 791.003.00 990.058.00
9,5	31,7	12,7	61,2	10				935.817.11	835.817.11	990.423.00 791.003.00 990.058.00
9,5	31,7	19	64,8	10	735.318.11		935.318.11			990.423.00 791.003.00 990.058.00
12,7	34,9	12,7	59,4	10	735.350.11	835.350.11	935.350.11	935.850.11	835.850.11	990.422.00 791.002.00 990.058.00
12,7	34,9	19	65,8	10				935.851.11	835.851.11	990.422.00 791.002.00 990.058.00
15,8	50,8	22,2	77,8	10				935.990.11	835.990.11	990.408.00 791.010.00 990.058.00

Ricambi

541.514.00	Anello distanziale Ø6,4mm
799.503.00	Boccola Ø19,05mm
991.057.00	Chiave esagonale 3/32"

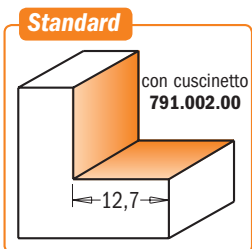

660

Frese per realizzare battute per antine da incasso, retro di mobili e frontali di cassetti. Ogni fresa include un cuscinetto standard (791.002.00), ma sono disponibili altri cuscinetti per realizzare gradini di svariate dimensioni. Per truciolare, legno o MDF.

RACCOMANDAZIONI DI SICUREZZA: per il serraggio delle viti si raccomanda l'uso del cacciavite dinamometrico **TW-006** (vedi pagina 380).



791.703.00

Optional



Con questo Kit **791.703.00** potete ottenere tutte le profondità di taglio riportate qui sotto

CORRETTO POSIZIONAMENTO DEL COLTELLO

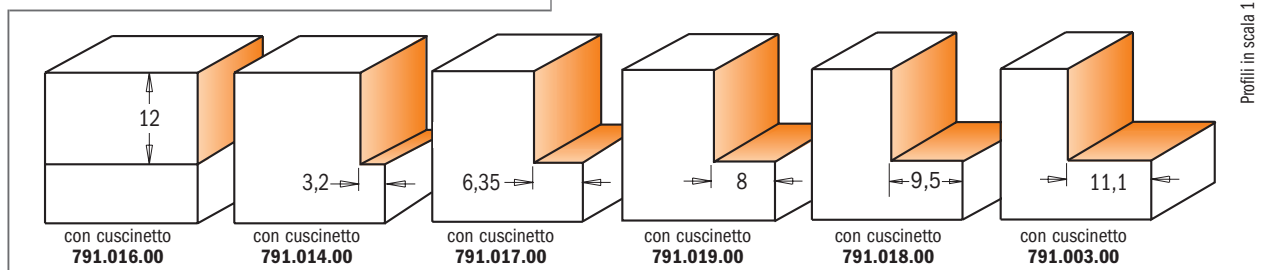
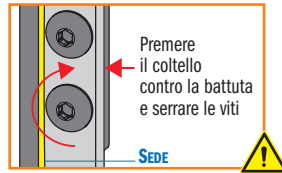

Profili in scala 1:1

H mm	D mm	I mm	L mm		CODICE S=Ø6,35mm	CODICE S=Ø8mm	CODICE S=Ø12,7mm	Ricambi		
12,7	34,9	12	55	10	660.351.11	660.350.11				
12,7	34,9	12	65	10			660.851.11	790.120.00	990.075.00	991.061.00
								790.120.00	990.075.00	991.061.00

Ricambi 791.002.00 Cuscinetto Ø4,76/Ø9,5mm 990.058.00 Vite TCEI 1/8"x3/8"x1/2"
990.422.00 Rosetta Ø4,76/Ø9,5mm 990.057.00 3/32" Chiave esagonale

Kit di frese a gradino

7/8/935.001



Ogni kit include una fresa a gradino, 6 cuscinetti di guida, viti, rondelle e una chiave di serraggio. Per cambiare la profondità di taglio montate un cuscinetto diverso.



791.703.00



SUGGERIMENTI: se possedete già una fresa a gradino CMT potete trasformarla nel kit sopra descritto acquistando solo i sei cuscinetti, la vite e la chiave di serraggio (codice 791.703.00).

Profili in scala 1:1

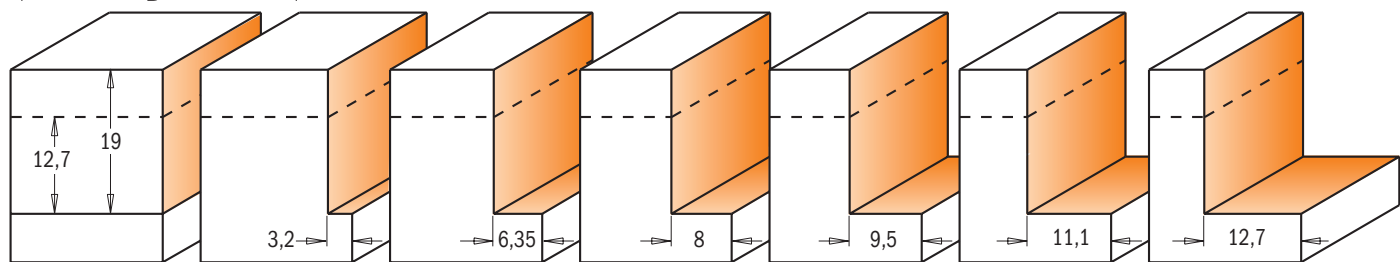

H mm	D mm	I mm		CODICE S=Ø6mm	CODICE S=Ø6,35mm	CODICE S=Ø8mm	CODICE S=Ø12mm	CODICE S=Ø12,7mm
0-12,7	34,9	12,7	5	735.001.11	835.001.11	935.001.11	935.501.11	835.501.11
0-12,7	34,9	19	5				935.502.11	835.502.11

Ricambi 791.002.00 Cuscinetto Ø4,76/Ø9,5mm 990.058.00 Vite TCEI 1/8"x3/8"x1/2"
990.422.00 Rosetta Ø4,76/Ø9,5mm 990.057.00 3/32" Chiave esagonale

Frese per serrature e scanalature

7/8/950.0

Le tre nuove frese a "T" sono usate per fresare scanalature per bulloni filettati a testa esagonale M5, M6 e M8 per creare giunzioni rimovibili. Vi consentono di applicare piastine, cornici, fori sedi serrature nonché binari scorrevoli e sedi per cavi elettrici.

RACCOMANDAZIONI DI SICUREZZA: prima di iniziare assicurate il pezzo al banco e fissate accuratamente la fresa al pantografo.

SUGGERIMENTI: per appendere oggetti con un solo gancio fresate una fessura orizzontale per centrarli e bilanciarli perfettamente sul muro.

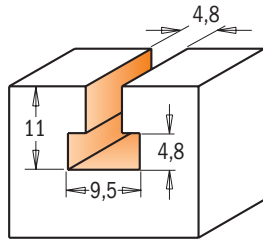
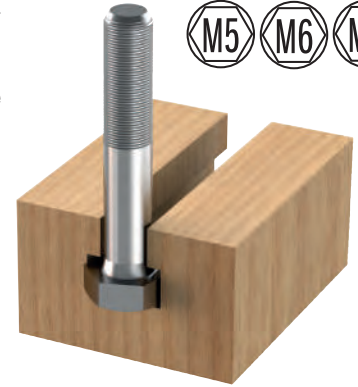
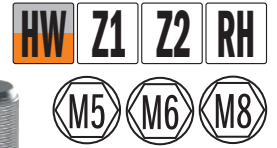

7/8/950.001.11

Profili in scala 1:1

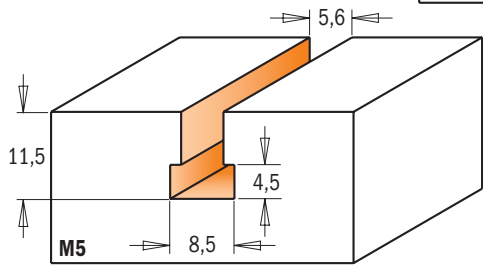

950.002.11

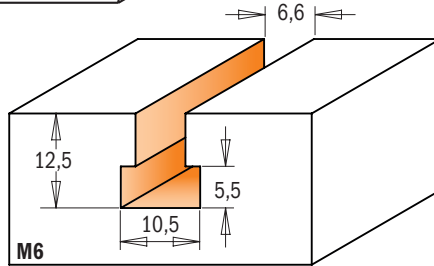

950.003.11

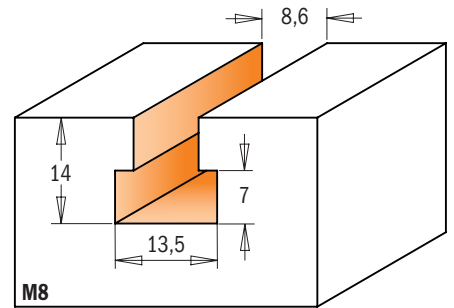

950.004.11

	D mm	d mm	l mm	L mm	Z			CODICE S=Ø6mm	CODICE S=Ø6,35mm	CODICE S=Ø8mm	CODICE S=Ø12mm	CODICE S=Ø12,7mm
	8,5	5,6	11,5	47	1	M5	10			950.002.11		
	9,5	4,8	11	54	1		10	750.001.11	850.001.11	950.001.11	950.501.11	850.501.11
	10,5	6,6	12,5	48	1	M6	10			950.003.11		
	13,5	8,6	14	49	2	M8	10			950.004.11		

Frese per scanalature a "T"

8/950.6

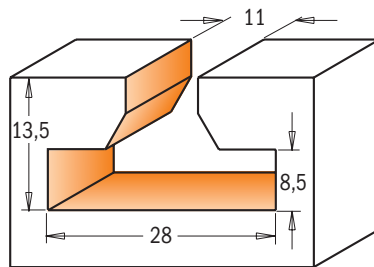
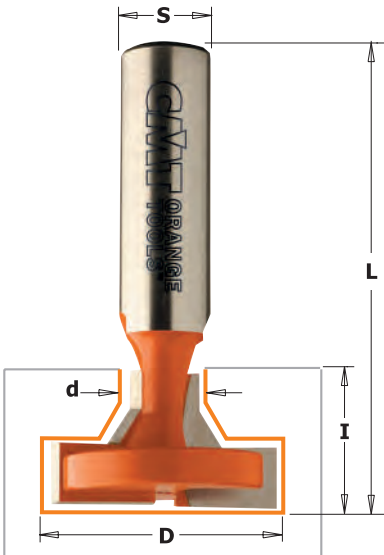

8/950.603

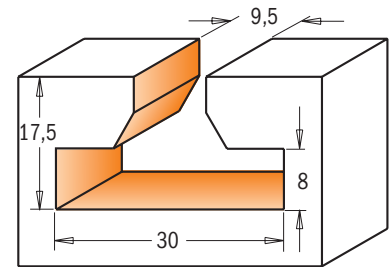

8/950.601

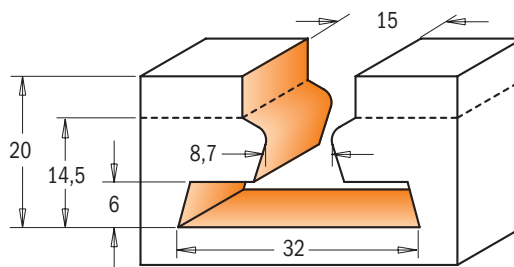

950.604

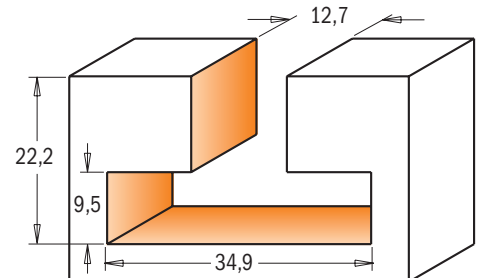

8/950.602

	D mm	d mm	l mm	L mm	Z		CODICE S=Ø12mm	CODICE S=Ø12,7mm
	28	11	13,5	56,3	2	10	950.603.11	850.603.11
	30	9,5	17,5	60,3	2	10	950.601.11	850.601.11
	32	8,7-15	20	66	1+1	10	950.604.11	
	34,9	12,7	22,2	63,5	2	10	950.602.11	850.602.11

Frese per scanalature per viti a testa piana e svasata

HW Z2 RH

8/913

Le nuove frese per creare sedi per viti sono state progettate per permettere di allungare e ridurre piani dei tavoli o pannelli in genere senza danneggiarli. Infatti grazie a queste sedi i listelli possono scorrere lungo le viti senza danneggiare il pezzo e senza rovinare le viti di fissaggio.

Le frese sono disponibili con attacco 8 e 12,7mm; i codici 913.201.11 e 813.701.11 sono disegnate per viti con testa svasata e i codici 913.101.11 e 813.601.11 per viti con testa piana.

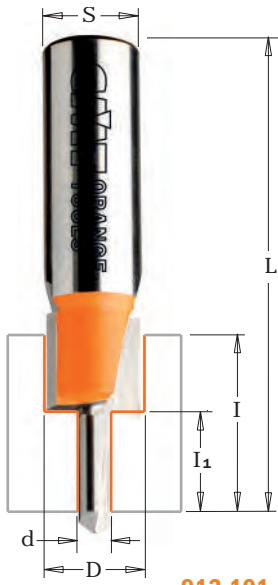

913.101.11
813.601.11

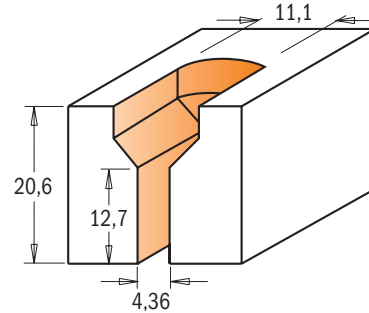
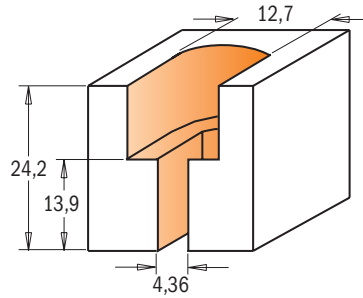

Profili in scala 1:1



913.201.11
813.701.11

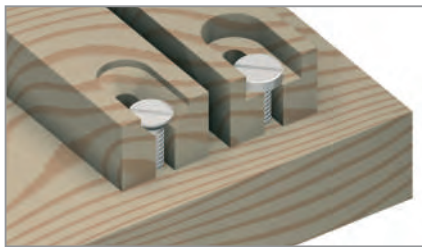

D mm	d mm	l ₁ mm	I mm	L mm		CODICE S=Ø8mm	CODICE S=Ø12,7mm
11,1	4,36	12,7	20,6	63,5	10	913.201.11	813.701.11
12,7	4,36	13,9	24,2	63,5	10	913.101.11	813.601.11

Frese per pavimenti in legno

HW Z2 RH

822.023B - 822.024B

CMT vi offre queste nuove frese in metallo duro di alta qualità per pavimenti in legno e intarsi. Possono lavorare facilmente legno massiccio e legname grezzo mantenendo i taglienti affilati anche dopo numerose passate. L'articolo 822.024.11B presenta taglienti arrotondati per produrre intarsi con raggio 3,2mm. Frese dotate di anello di serraggio e cuscinetto.

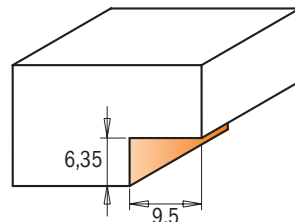
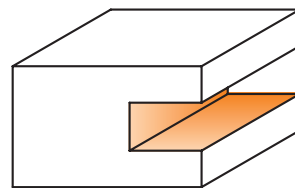
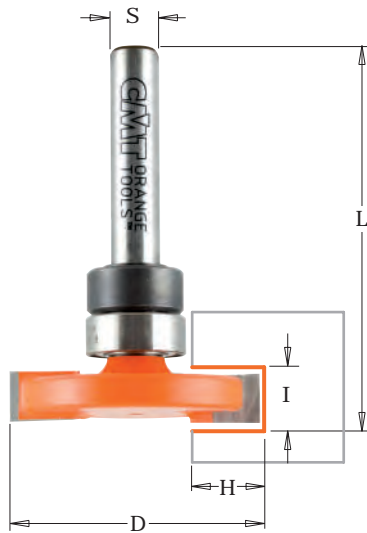

822.023.11B

Profili in scala 1:1

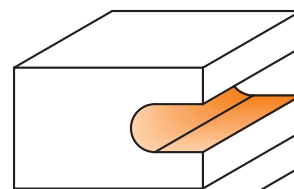

822.024.11B

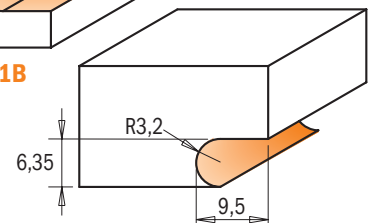

D mm	I mm	H mm	R mm	L mm		CODICE S=Ø6,35mm	Ricambi			
31,75	6,35	9,5		47,6	10	822.023.11B				
31,75	6,35	9,5	3,2	47,6	10	822.024.11B	791.010.00	541.001.00	990.005.00	991.056.00
							791.010.00	541.001.00	990.005.00	991.056.00

Kit di frese a disco per scanalature laterali

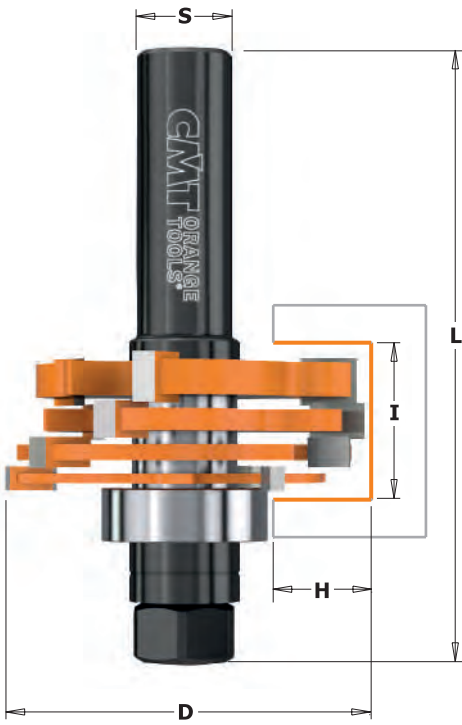

8/900.506

Questo kit di frese vi consente di realizzare effetti decorativi o incastri funzionali e produrre canali, gradini, incastri e fessure per biscotti in legno.
Questo set può tagliare in pratica ogni scanalatura compresa tra 6,4mm e 18mm. Potrete inoltre utilizzare le singole frese per scanalature di precisione.

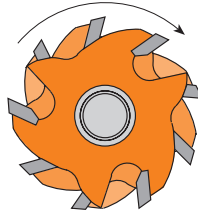

RACCOMANDAZIONI DI SICUREZZA: mai utilizzare il kit per gradini senza spessore tra i dischi (che può variare da 1 a 1,7mm). Gli spessori devono essere usati anche tra il cuscinetto e le frese a disco.

PRECAUZIONI: le frese non devono avere punti di contatto, in particolare nelle parti taglienti; queste devono essere sfalsata come illustrato nel disegno sotto. Usate solo gli spessori forniti nel kit. Assicuratevi che tutti i taglienti siano posizionati giustamente a seconda della rotazione: osservando l'albero dall'alto, i taglienti ruoteranno in senso orario.

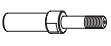

Combinazione dischi	Misure realizzabili mm	
	mm	mm
A	3,2	
B	4	
C	4,8	
D	6,4	
A + B	6,4	a 7,1
A + C	7,2	a 7,9
A + D	8,8	a 9,5
B + C	8	a 8,7
B + D	9,6	a 10,3
C + D	10,4	a 11,1
A + B + C	10,4	a 11,8
A + B + D	11,9	a 13,3
A + C + D	12,7	a 14,1
B + C + D	13,5	a 14,9
A + B + C + D	15,9	a 18

Spessore distanziale tra i dischi: MIN.1mm - MAX 1,7mm

I mm	D mm	H mm	L mm		CODICE S=Ø12mm	CODICE S=Ø12,7mm	Ricambi
3,2-18	47,6	12,8	81	10	900.506.11		  
3,2-18	47,6	12,8	81	10		800.506.11	924.128.00 791.005.00 990.020.00

Ricambi

541.515.00	Distanziale spessore 0,1mm
541.517.00	Distanziale spessore 0,5mm
541.518.00	Distanziale spessore 1mm
541.501.00	Distanziale spessore 4mm

Optional

791.711.00	Kit di 2 cuscinetti Ø28,5mm e Ø34,9mm per ottenere profondità di taglio
------------	---

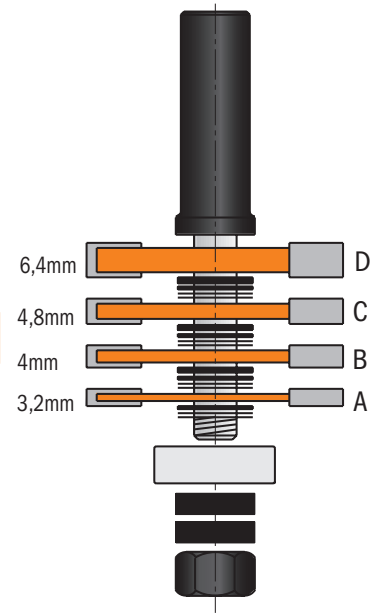

Set di frese per incastri a "dente e canale"

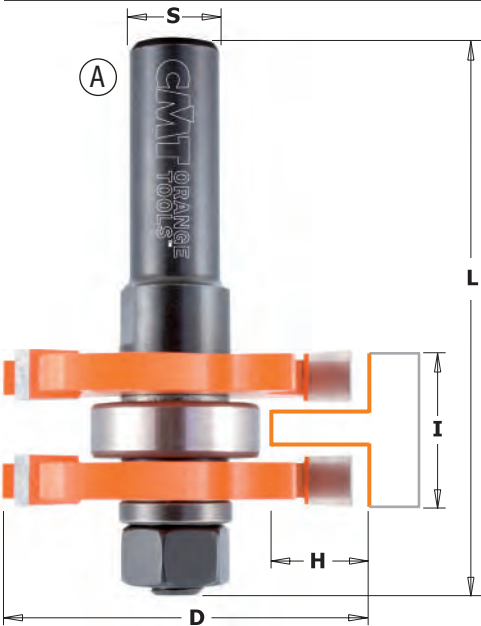

8/900.626



Questo set vi permette di ottenere rapidamente incastri a dente-canale, evitando le complicate regolazioni che comporta il montaggio. Potete lavorare il materiale fino allo spessore massimo di 19mm. Una fresa provvede ad aprire il canale, l'altra crea il dente necessario all'incastro. Naturalmente potrete creare voi stessi altre combinazioni con questo set a seconda del lavoro da svolgere.

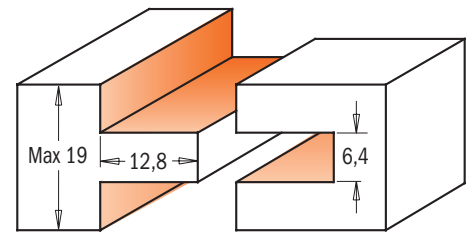





PROFILO	I mm	D mm	H mm	L mm		CODICE S=Ø8mm	CODICE S=Ø12mm	CODICE S=Ø12,7mm
A+B	19	47,6	12,8	71	5	900.126.11		
A+B	19	47,6	12,8	71	5		900.626.11	
A+B	19	47,6	12,8	71	5			800.626.11
A	19	47,6	12,8	71	10			800.626.11M

Ricambi

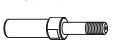
541.515.00	Distanziale spessore 0,1mm	541.518.00	Distanziale spessore 1mm
541.516.00	Distanziale spessore 0,3mm	541.500.00	Distanziale spessore 3mm
541.517.00	Distanziale spessore 0,5mm		

Ricambi

			
924.083.00	791.005.00	822.364.11	990.020.00
924.131.00	791.005.00	822.364.11	990.020.00
824.131.00	791.005.00	822.364.11	990.020.00
824.131.00	791.005.00	822.364.11	990.020.00



7/8/922A/B

Lavorazione di gradini o scanalature, realizzazione di scanalature per listelli o biscotti in legno, fresatura di incastri a maschio e femmina oppure a T. Ogni fresa ha tre taglienti in micrograna di carburo ed è ricoperta di resina PTFE di colore arancio con design anticontraccolpo. Le frese a disco e i relativi alberi portafrese sono disponibili anche singolarmente. Altri cuscinetti sono disponibili nella sezione ricambi.

NOTA: è incluso un cuscinetto da Ø22mm per una profondità di taglio di 12,8mm. Per profondità (9,5mm o 6,35mm) ordinare il kit di cuscinetti **791.711.00** (con diametro 28,5 - 34,9mm).

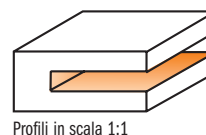
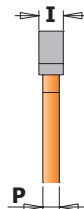
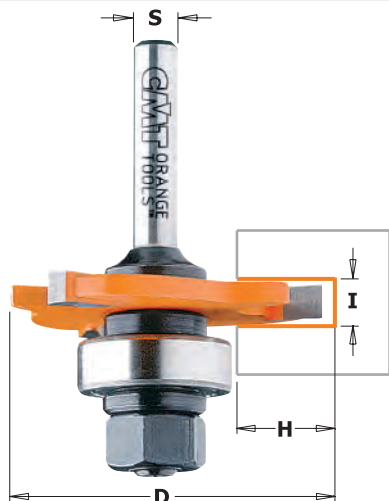

Profili in scala 1:1

I mm	P mm	D mm	H mm		CODICE S=Ø6mm	CODICE S=Ø6,35mm	CODICE S=Ø8mm	CODICE S=Ø12mm	CODICE S=Ø12,7mm
1,5	1,07	47,6	12,8	10	722.315.11A		922.315.11A	922.315.11B	
1,6	1,07	47,6	12,8	10		822.316.11A			822.316.11B
2	1,27	47,6	12,8	10	722.320.11A	822.320.11A	922.320.11A	922.320.11B	822.320.11B
2,4	1,27	47,6	12,8	10		822.324.11A			822.324.11B
2,5	1,27	47,6	12,8	10	722.325.11A		922.325.11A	922.325.11B	
3	1,27	47,6	12,8	10	722.330.11A		922.330.11A	922.330.11B	
3,2	1,27	47,6	12,8	10		822.332.11A			822.332.11B
3,5	2,07	47,6	12,8	10	722.335.11A		922.335.11A	922.335.11B	
4	2,07	47,6	12,8	10	722.340.11A	822.340.11A	922.340.11A	922.340.11B	822.340.11B
4,8	2,86	47,6	12,8	10		822.348.11A			822.348.11B
5	2,86	47,6	12,8	10	722.350.11A		922.350.11A	922.350.11B	
6	4,45	47,6	12,8	10	722.360.11A	822.360.11A	922.360.11A	922.360.11B	822.360.11B
6,4	4,45	47,6	12,8	10		822.364.11A			822.364.11B

Queste frese a tre taglienti in micrograna di carburo di tungsteno, ricoperte di resina fluorocarbonica PTFE, sono dotate di un particolare design studiato per evitare il contraccolpo. Utilizzate queste frese con gli alberi portafrese 724 attacco Ø6mm, 824 attacco Ø6,35mm e Ø12,7mm o con alberi 924 con attacco Ø8 e Ø12mm.

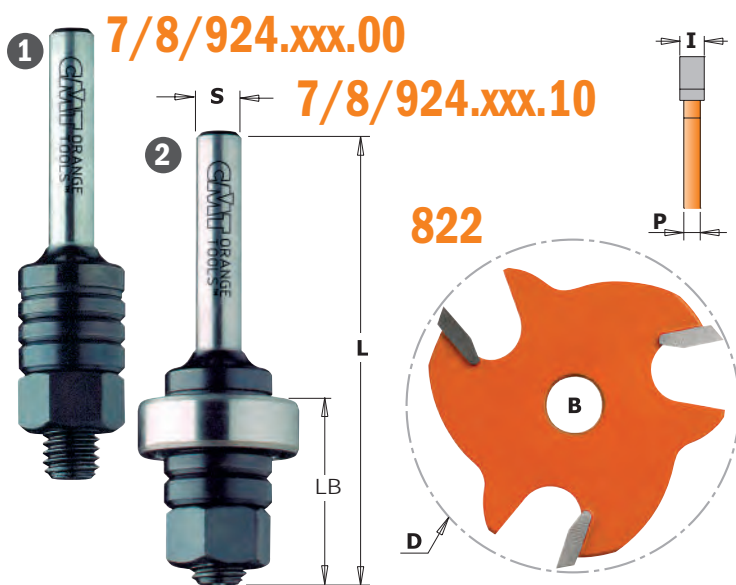

I mm	P mm	D mm	B mm		CODICE
1,5	1,07	47,6	8	10	822.315.11
1,6	1,07	47,6	8	10	822.316.11
1,8	1,27	47,6	8	10	822.318.11
2	1,27	47,6	8	10	822.320.11
2,2	1,27	47,6	8	10	822.322.11
2,4	1,27	47,6	8	10	822.324.11
2,5	1,27	47,6	8	10	822.325.11
2,8	1,27	47,6	8	10	822.328.11
3	1,27	47,6	8	10	822.330.11
3,2	1,27	47,6	8	10	822.332.11
3,5	2,07	47,6	8	10	822.335.11
4	2,07	47,6	8	10	822.340.11
4,8	2,86	47,6	8	10	822.348.11
5	2,86	47,6	8	10	822.350.11
6	4,45	47,6	8	10	822.360.11
6,4	4,45	47,6	8	10	822.364.11

DESCRIZIONE	LB mm	L mm		CODICE S=Ø6mm	CODICE S=Ø6,35mm	CODICE S=Ø8mm	CODICE S=Ø12mm	CODICE S=Ø12,7mm
1 Alberino portafrese senza cuscinetto	26	61	10	724.060.00	824.064.00	924.080.00		
1 Alberino portafrese senza cuscinetto	26	67,5	10				924.120.00	824.127.00
2 Alberino portafrese con cuscinetto	26	61	10	724.060.10	824.064.10	924.080.10		
2 Alberino portafrese con cuscinetto	26	67,5	10				924.120.10	824.127.10
Alberino portafrese senza cuscinetto, serie lunga	40	86	10			924.083.00		
Alberino portafrese con cuscinetto, serie lunga	40	86	10			924.083.10		

Ricambi	CODICE	DESCRIZIONE	CODICE	DESCRIZIONE
	791.005.00	Cuscinetto Ø8-22mm	541.518.00	Distanziale spessore 1mm
	541.501.00	Distanziale spessore 4mm	990.020.00	Dado M8
	541.500.00	Distanziale spessore 3mm		

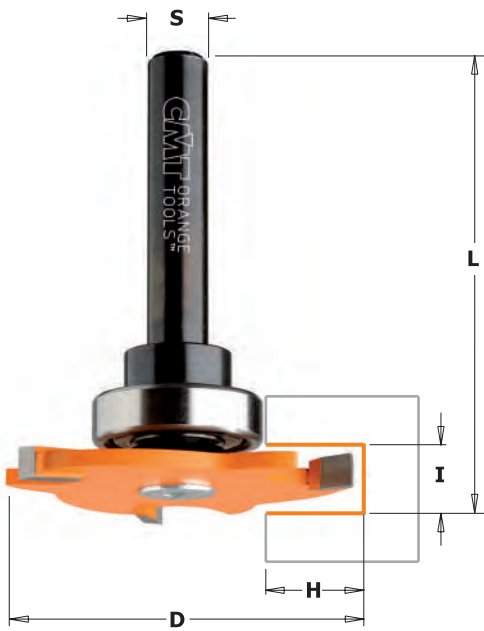

923A - 823B

Le possibilità di utilizzo di queste frese sono numerose: lavorazione di gradini o scanalature in genere, realizzazione di scanalature per listelli o biscotti in legno, fresatura di incastri a maschio e femmina oppure a T. Ogni fresa ha tre taglienti in micrograna di carburo, ed è ricoperta di resina fluorocarbonica PTFE di colore arancio. Il design CMT è studiato per evitare contraccolpi.

NOTA: è incluso un cuscinetto da Ø22mm che consente una profondità di taglio di 12,8mm. Per ottenere profondità di taglio inferiori ordinare cuscinetti diversi.

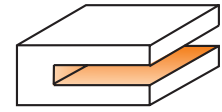
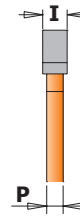

Profili in scala 1:1

I mm	P mm	D mm	H mm	L mm		CODICE S=Ø8mm	CODICE S=Ø12,7mm
3	1,27	47,6	12,8	58	10	923.330.11A	
3,2	1,27	47,6	12,8	57,5	10		823.332.11B
4	2,07	47,6	12,8	58,3	10	923.340.11A	823.340.11B
5	2,86	47,6	12,8	63	10	923.350.11A	
6,4	4,45	47,6	12,8	60,7	10		823.364.11B

823

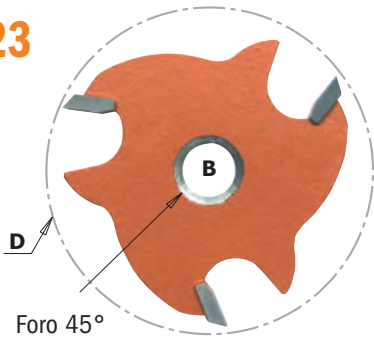

Foro 45°

Frese a taglienti in metallo duro ricoperte di resina PTFE con design anticontraccolpo per eseguire scanalature laterali a filo. Da utilizzare con alberi portafrese 724 (S=Ø6mm), 824 (S=Ø6,35mm e Ø12,7mm) e 924 (S=Ø12mm).

I mm	P mm	D mm	B mm		CODICE
3	1,27	47,6	8	10	823.330.11
3,2	1,27	47,6	8	10	823.332.11
4	2,07	47,6	8	10	823.340.11
5	2,86	47,6	8	10	823.350.11
6,4	4,45	47,6	8	10	823.364.11

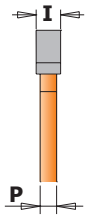

7/8/924



con anello per serraggio cuscinetto



8/924

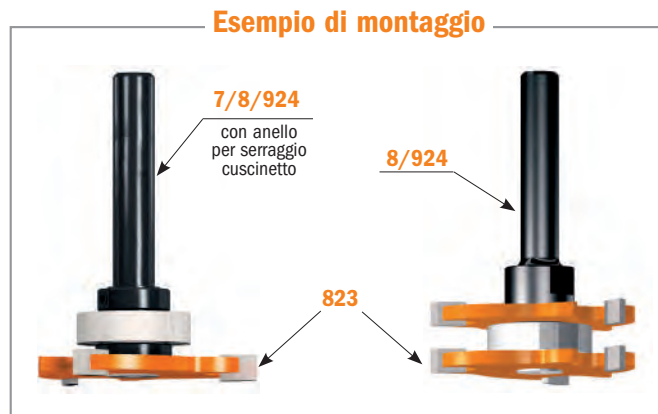

Esempio di montaggio

DESCRIZIONE		CODICE S=Ø6mm	CODICE S=Ø6,35mm	CODICE S=Ø8mm	CODICE S=Ø12,7mm
① Alberino senza cuscinetto e senza anello	10	724.061.00	824.061.00	924.081.00	824.121.00
① Alberino con cuscinetto e anello	10	724.061.10	824.061.10	924.081.10	824.121.10
② Alberino senza cuscinetto	10			924.082.00	824.122.00
② Alberino con cuscinetto	10			924.082.10	824.122.10

Ricambi	Codice	Descrizione
791.012.00	541.515.00	Cuscinetto Ø8-22mm
541.001.00	541.516.00	Anello per attacco Ø6,35mm
541.002.00	541.517.00	Anello per attacco Ø12,7mm
791.013.00	541.518.00	Cuscinetto Ø12,7-22mm
541.003.00	990.055.00	Anello per attacco Ø6mm
541.004.00	991.067.00	Anello per attacco Ø8mm

Set di frese per giunzioni snodabili

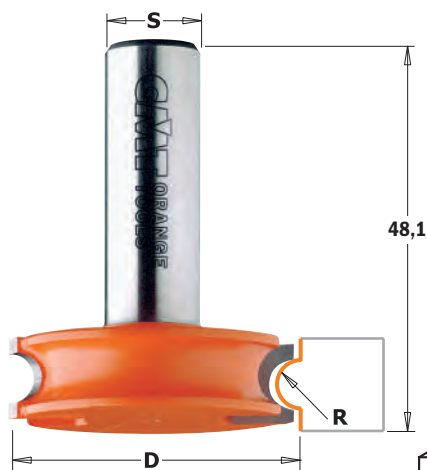

8/955.701



Questo set di frese accuratamente accoppiate è stato concepito per eseguire listelli per canoe in legno e ricoprire tubi caldi. I resistenti taglienti in carburo delle nostre frese manterranno la loro affidabilità di taglio anche dopo aver lavorato grandi quantità di materiale. Il nostro design per la prevenzione del contraccolpo vi assicurerà adeguate condizioni di sicurezza durante la lavorazione. Impiegate queste frese per listelli da 6,4mm di spessore. Il set include due frese.

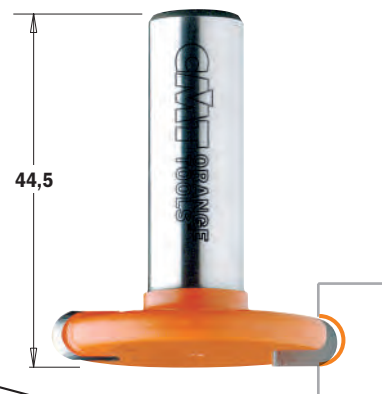
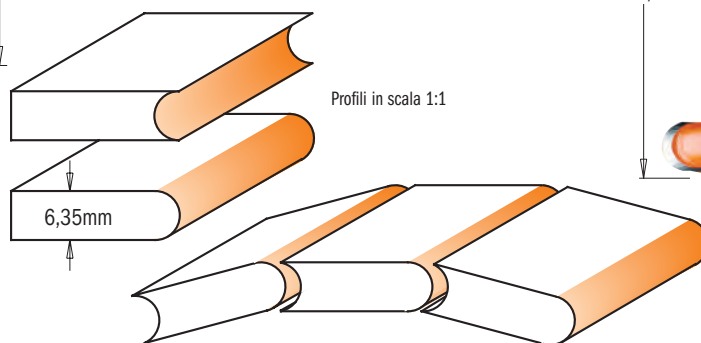

R mm	D mm				CODICE S=Ø12mm	CODICE S=Ø12,7mm
3,2	38			5	955.701.11	855.701.11

Set di frese per incastri a 22,5°

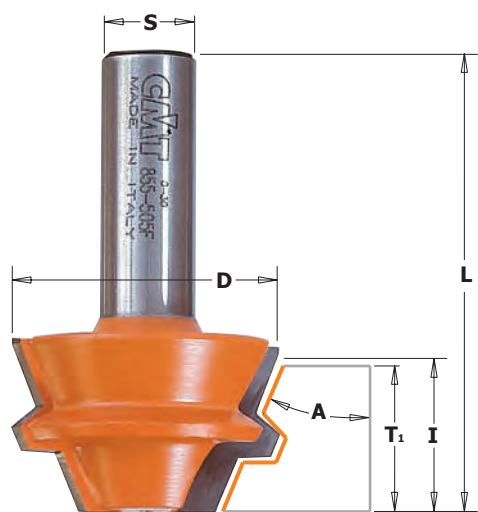

8/955



Queste due frese per incastri infatti vi permetteranno di produrre contenitori e scatole di forma ottagonale nonché armadietti ad angolo, pensili ad angolo per cucine, isole o carrelli. Questo set da 22,5° assicura incastri molto serrati per unire parti in legno con un angolo di 45°. Una volta realizzati i vostri incastri sarà possibile incollarli o semplicemente fissarli con del nastro.

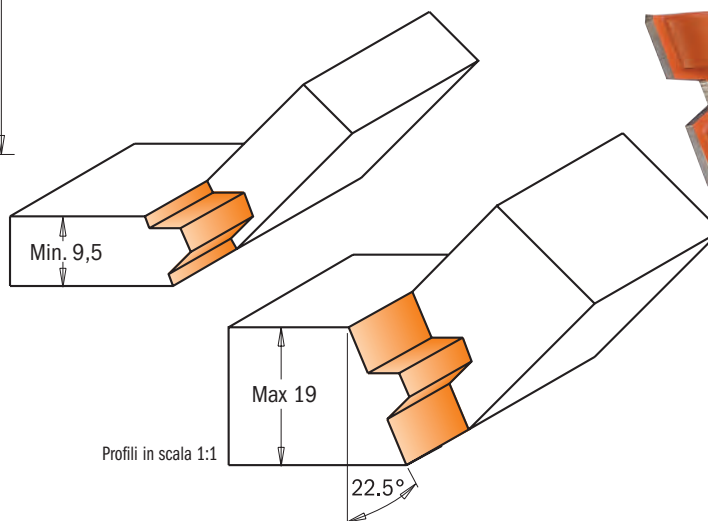
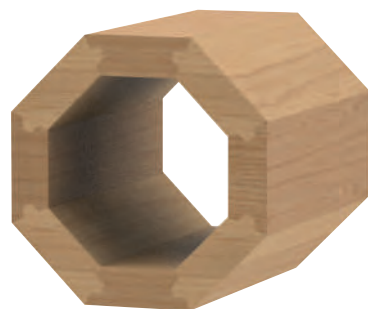

D mm	I mm	A	T ₁ mm	L mm			CODICE S=Ø8mm	CODICE S=Ø12,7mm
37,3	22,2	22,5°	9,5 ÷ 19	60,3		5	955.005.11	855.505.11



8/955.504

Queste frese consentono di realizzare tra i migliori incastri ad angolo retto che abbiate mai utilizzato e sono dotate di riporti in carburo di tungsteno di altissima qualità e dell'esclusivo design che evita il contraccolpo.

Ora, con l'inserimento di una seconda fresa di dimensioni ridotte, potrete fresare ogni spessore da 9,5 a 28,5mm. Impiegatele per la produzione di scatole, telai, travature, frontali a cornice ed una moltitudine di incastri a 90°.

Avrete il vantaggio di poter impiegare la stessa fresa per la costruzione di incastri a giunzioni parallele da incollare.

Per poter ottenere incastri paralleli perfettamente accoppiati dovreste fresare entrambi i pezzi come nella illustrazione nr. 1, con la sola accortezza di fresare un pezzo con il lato migliore rivolto verso il basso e l'altro verso l'alto.

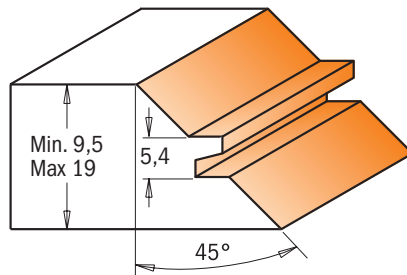

8/955.503

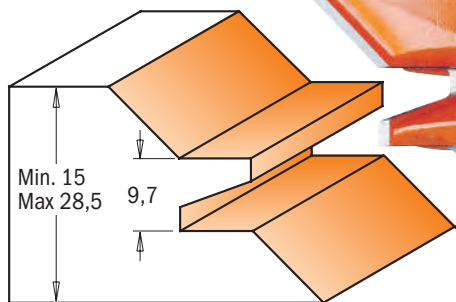
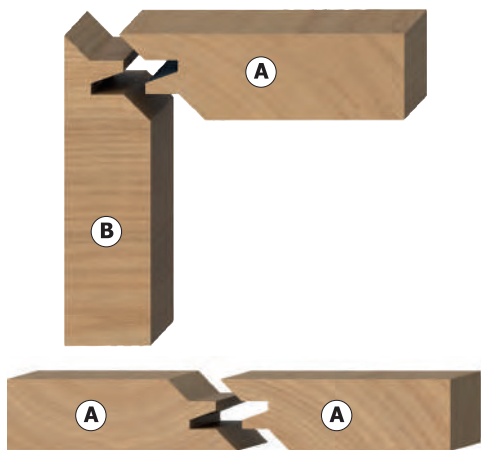

Profili in scala 1:1

In questo esempio abbiamo usato un legno da 19mm

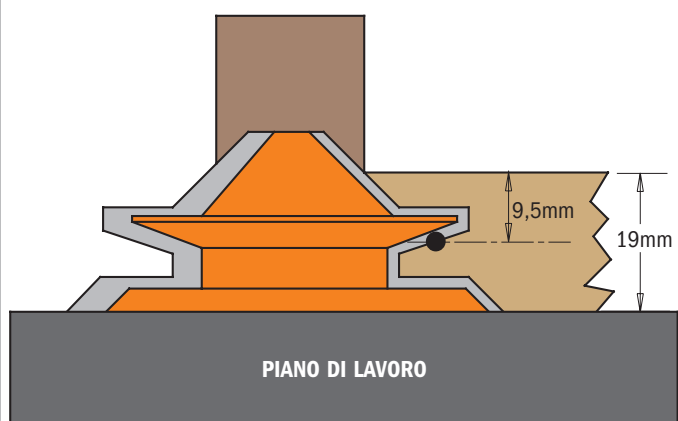

Nr. 1: Fresare un pezzo con la parte interna sul piano di lavoro. Assicuratevi che il taglio sia perfettamente centrato sul legno.

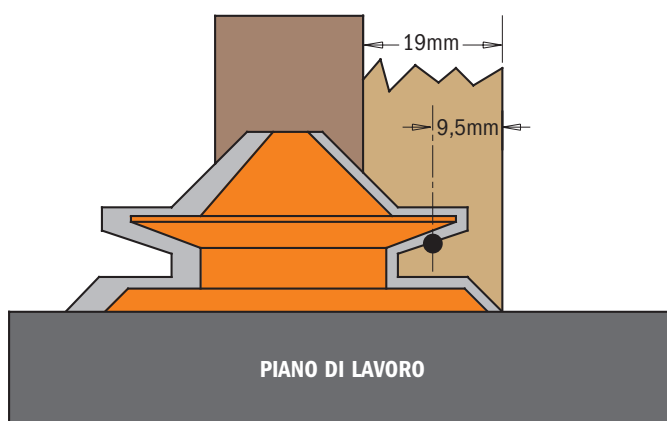

Nr. 2: Fresare il secondo pezzo con la parte interna posta verticalmente ed appoggiate la guida.

D mm	I mm	A	T ₁ mm	L mm		CODICE S=Ø8mm	CODICE S=Ø12mm	CODICE S=Ø12,7mm
44,5	18	45°	9 ÷ 18	58	5	955.009.11		
70	31,7	45°	15 ÷ 28,5	69,9	5		955.503.11	855.503.11
50,8	22,2	45°	9,5 ÷ 19	60,3	5		955.504.11	855.504.11

new



8/955.501

La caratteristica saliente di questa fresa è la capacità di produrre velocemente accuratissimi e robusti incastri che sono al tempo stesso pressoché indistruttibili. Essa risulterà ideale per la produzione di ampi pannelli, porte e mobili (fare riferimento all'illustrazione "ABC della costruzione di un'antina").

Ponete la fresa al centro del legno. Se questa è pienamente centrata i profili verticali del taglio superiore ed inferiore si troveranno alla stessa altezza. A questo punto fresate una metà di ogni incastro rivolta verso il basso e l'altra metà verso l'alto.

CONSIGLI UTILI: spingete in modo sufficiente da sigillare l'incastro, senza esagerare, perché una pressione eccessiva sfornerebbe il legno.

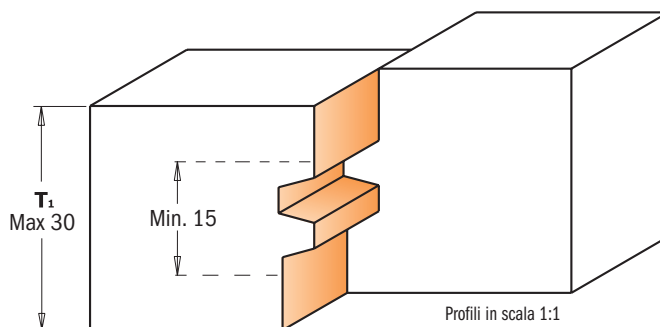
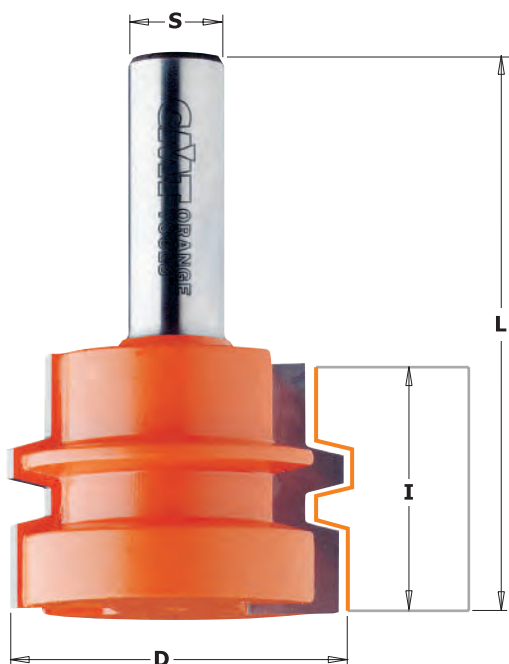

Esempio con legno da 19mm di spessore

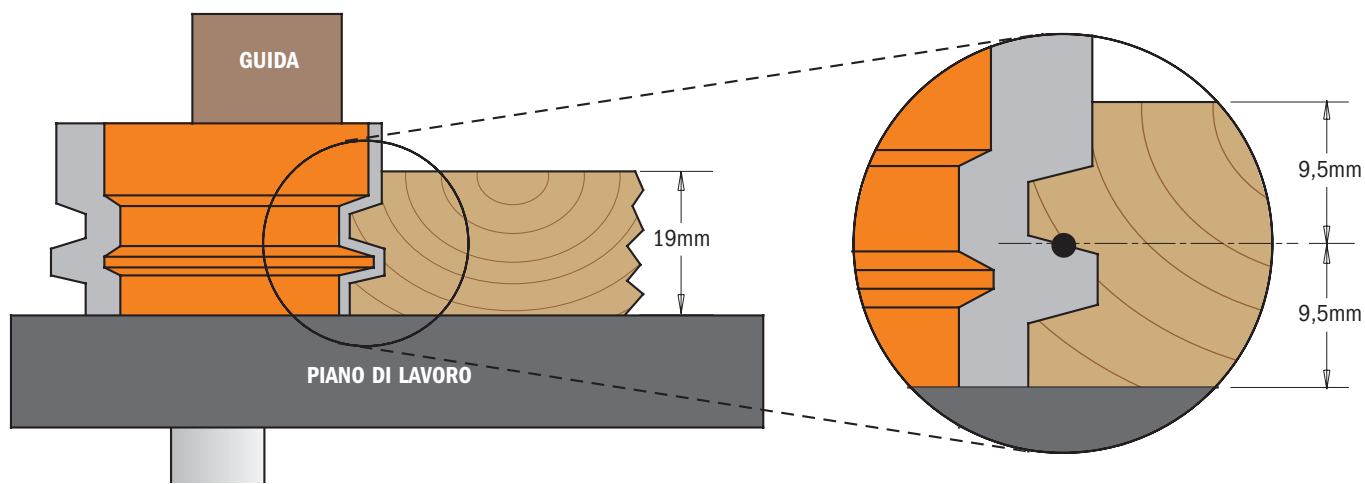

Posizionamento della fresa: regolatene l'altezza così che il centro del tagliente, evidenziato con un punto nero nella figura a destra, coincida con la metà dello spessore del legno da lavorare. Fresate due pezzi di prova e uniteli. Se non risulteranno perfettamente allineati dovrete regolare la fresa alzandola o abbassandola della metà del dislivello risultante fra i due legni.

D mm	I mm	T ₁ mm	L mm				CODICE S=Ø12mm	CODICE S=Ø12,7mm
44,4	32	15 - 30	70,1				955.501.11	855.501.11
						10		

7/8/955



Con queste frese CMT otterrete in maniera rapida ed accurata incastri per cassette solidi e robusti. Attenetevi all'esempio riportato per produrre i vostri cassettei.

ATTENZIONE: utilizzate queste frese esclusivamente con elettrofresatrici o pantografi fissati ad un banco munito di guida.

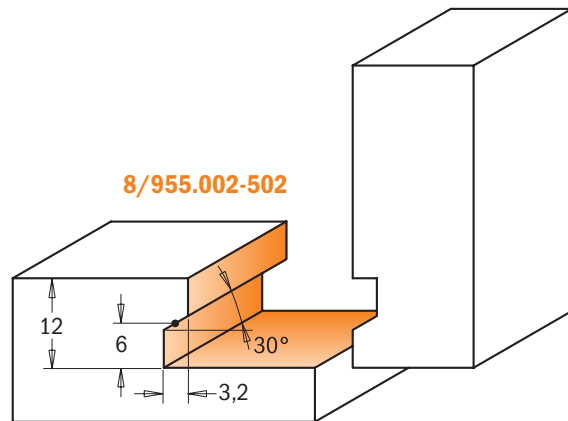
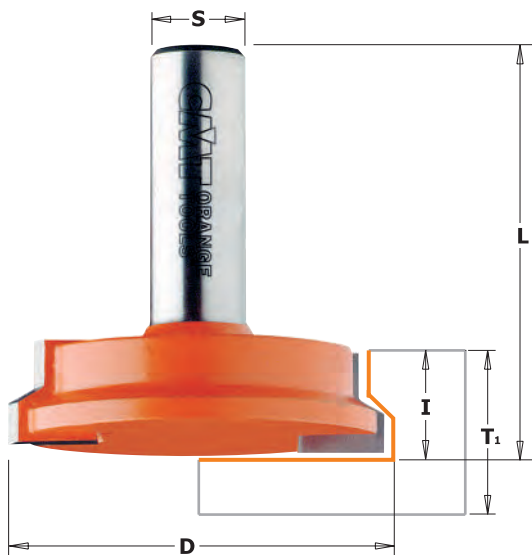

Profili in scala 1:1

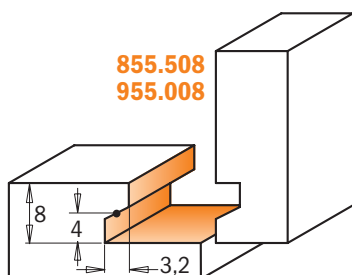

Profili in scala 1:1

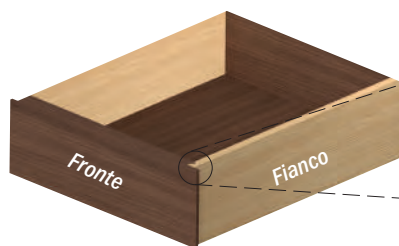
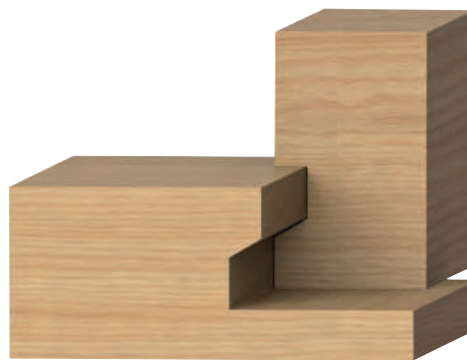

Parte sporgente per battuta cassetto

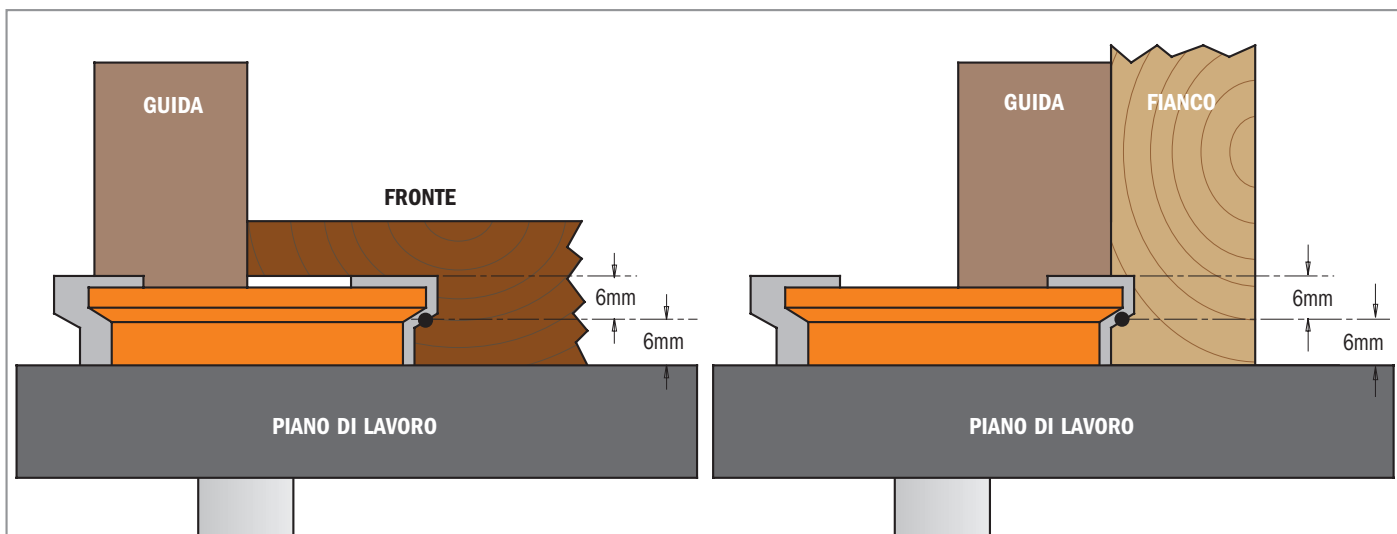

D mm	T ₁		I mm	L mm	CMT Box	CODICE S=Ø6mm	CODICE S=Ø6,35mm	CODICE S=Ø8mm	CODICE S=Ø12mm	CODICE S=Ø12,7mm
	min. mm	max. mm								
25,4	9,5	15,87	12,7	54	10			955.008.11		855.508.11
31,7	15,87	25,4	12,7	44,5	10	755.002.11	855.002.11	955.002.11		
50,8	15,87	25,4	12,7	50,8	10				955.502.11	855.502.11



8/955.801

Questo set è progettato per fresare infissi funzionali ed eleganti e si possono realizzare profili perfettamente accoppiati da 12,7mm per porte prodotte su misura.

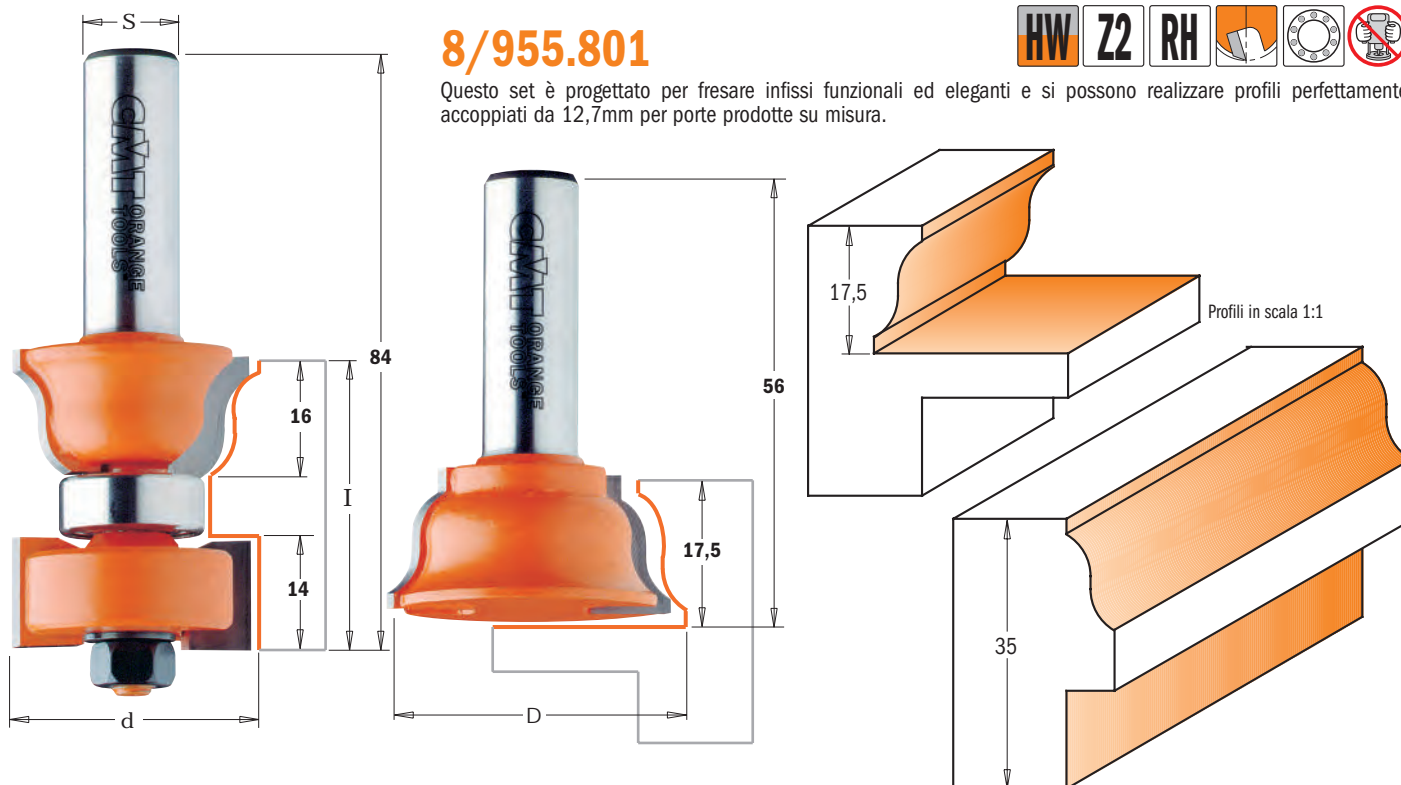

d	l	L	D	l	L		CODICE	CODICE	Ricambi				
mm	mm	mm	mm	mm	mm		S=Ø12mm	S=Ø12,7mm					
35	35	84	38	17,5	56		955.801.11	855.801.11					
									791.012.00	822.004.11	541.518.00	990.020.00	

Costruzione di un infisso

Un'esecuzione facile con CMT!

Nella nostra dimostrazione passo-passo per la costruzione di telai di finestre abbiamo utilizzato:

- set frese per finestre (cod. art. 8/955.801.11)
- fresa per montante di spessore 35mm
- fresa per traversa di spessore 35mm
- materiale di scarto

Il set di frese per finestre CMT è stato idealmente concepito per la realizzazione di finestre che utilizzano legno di spessore 35mm, ma può anche essere utilizzato su varianti fino a 28mm. Materiali con spessore superiore ai 35mm eccedono il campo di fresatura dell'utensile. Ricordarsi di regolare le distanze e la profondità di taglio a seconda dello spessore del legno da lavorare. Vi consigliamo di eseguire un giunto di prova su del materiale di scarto seguendo le indicazioni qui di seguito prima di realizzare le parti ed i profili desiderati.

FASE 1: fresate il legno per ricavare la traversa ed il montante con spessore da 35mm. Ovviamente il listello centrale deve essere fissato al centro della traversa. Prima di tagliare la traversa considerate anche la lunghezza dei tenoni illustrati a destra. Tagliateli come da illustrazione, con una sega da banco, radiale o portatile. L'incastro a mortasa e tenone è a scomparsa, infatti quest'ultimo non dovrà essere visibile ad infisso ultimato.

FASE 2: fresatura dei bordi di testa delle traverse. Disponete la parte superiore della fresa a filo con il tenone, regolate la guida per tagliare a 6,4mm più in profondità rispetto all'appoggio del tenone. Praticate i profili di testa dei listelli centrali, verticali e orizzontali con l'utensile posizionato alla stessa altezza. Tutti i profili devono essere effettuati con il legno capovolto.

FASE 3: fresate la parte interna dei montanti e delle traverse. Tutti i tagli devono essere fatti con il legno capovolto. Per regolare l'altezza di taglio usate il tenone come riferimento. La parte in basso della fresa piana deve essere a filo con la parte superiore del tenone, come da illustrazione.

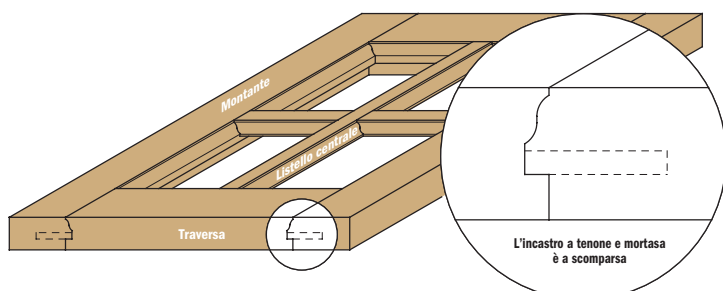
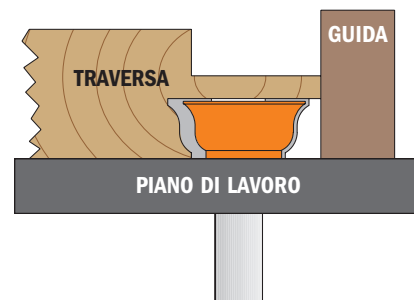
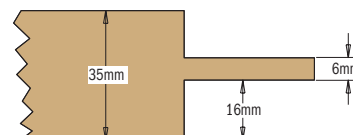

Frese per rivestimenti in legno

8/955.3

Queste frese permettono di creare sportelli per mobili pregiati e armadietti, così come cornici di finestre e realizzazioni in montante e traversa. Grazie al pratico cuscinetto guida avrete inoltre la possibilità di realizzare cornici curve. Le frese a raggio convesso possono essere utilizzate per costruire maniglie per cassetti pratiche ed eleganti.



Profili in scala 1:1

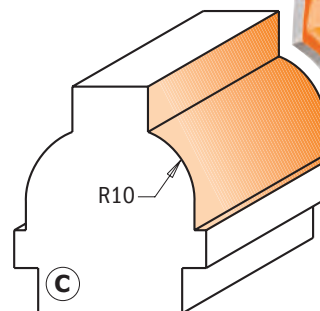
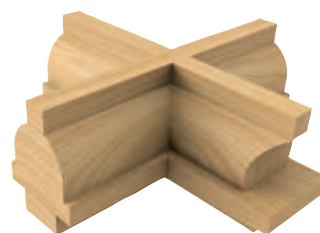
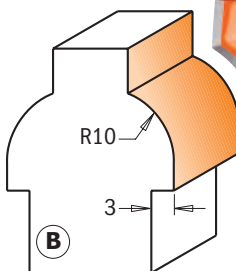
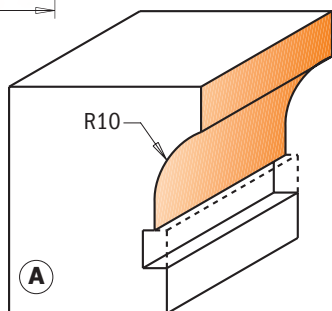

D mm	I mm	R mm	L mm	PROFILO		CODICE S=Ø6,35mm	CODICE S=Ø8mm
25	19	10	50,8	A	10	855.307.11M	955.307.11M
22	19	10	50,8	B	10	855.307.11F	955.307.11F
28	19	10	61,2	C	10	855.308.11F	955.308.11F

Ricambi

990.423.00	791.003.00	990.058.00	991.057.00

Frese profilate per ante e finestre

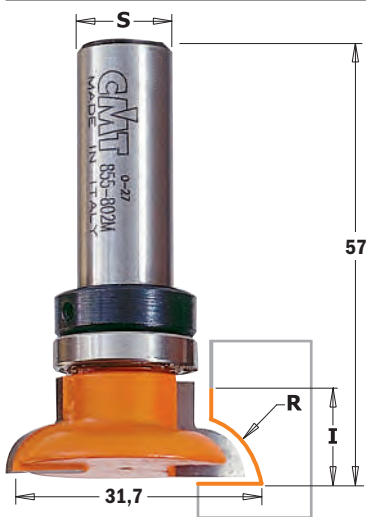

955.302 - 855.802

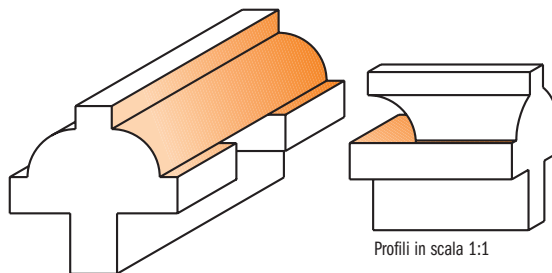
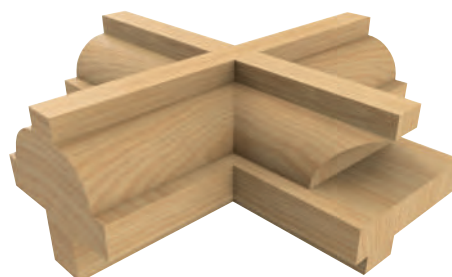
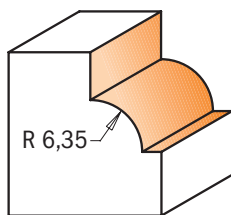
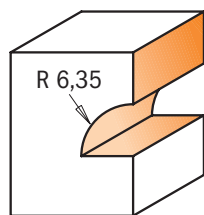

Profili in scala 1:1

d mm	D mm	I mm	R mm		CODICE S=Ø8mm	CODICE S=Ø12,7mm
30	31,7	12	6,35	5	955.302.11	855.802.11

Ricambi

990.423.00	791.003.00	990.058.00	991.057.00	791.011.00	541.002.00

Ricambi 991.056.00 Chiave esagonale 1,5mm

Frese per unione a dente

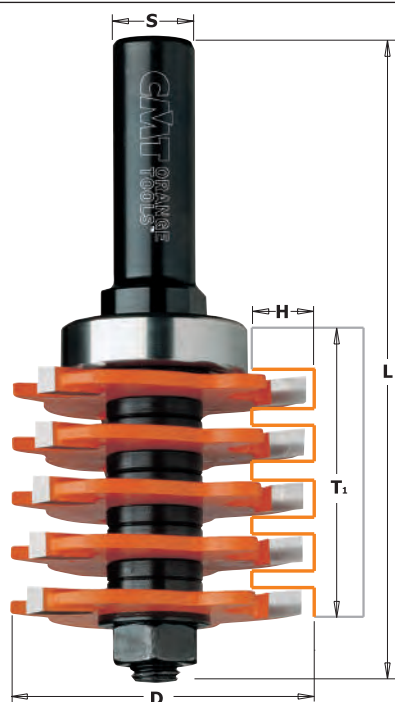

8/900.616



Con questa fresa eseguirete con la massima facilità precisi e funzionali incastri a denti. Senza dover effettuare alcuna regolazione potrete lavorare legni di vario spessore come indicato nel disegno. Il cuscinetto vi permette profondità di taglio da 9,5mm. Per profondità diverse dovreste usare una guida da banco oppure i nostri cuscinetti con diametro interno da 12,7mm presenti nella sezione ricambi.

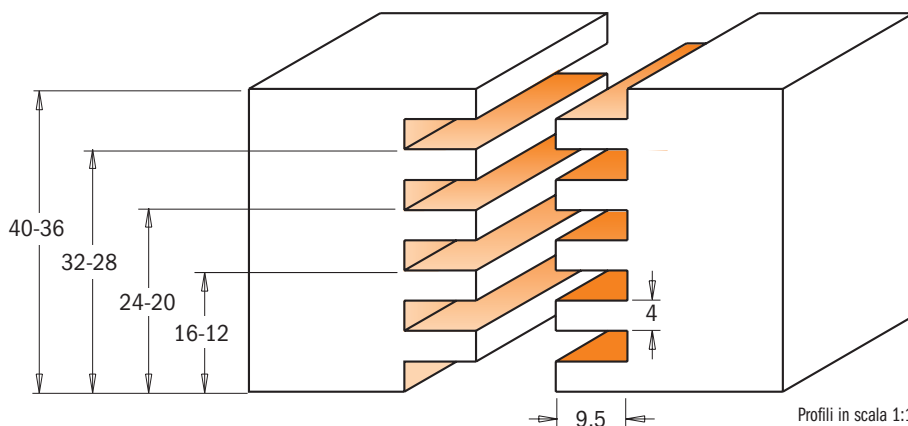

T ₁ mm	D mm	H mm	L mm		CODICE S=Ø12mm	CODICE S=Ø12,7mm	Ricambi							
12 - 40	47,6	9,5	97	10	900.616.11						924.130.00	791.027.00	822.340.11	990.020.00
12 - 40	47,6	9,5	97	10		800.616.11					824.130.00	791.027.00	822.340.11	990.020.00

Ricambi
 541.515.00 Distanziale spessore 0,1mm
 541.519.00 Distanziale spessore 5,8mm
 990.403.00 Rosetta 1,6mm
 990.459.00 Kit 6 distanziali per regolazione fresa 8/900.616.11

Optional
 791.020.00 Cuscinetto Ø38,1mm (per profondità 4,75mm)
 791.029.00 Cuscinetto Ø34,9mm (per profondità 6,35mm)
 791.015.00 Cuscinetto Ø31,7mm (per profondità 8mm)
 791.011.00 Cuscinetto Ø19mm (per profondità 14,3mm)

Frese professionali per incastri

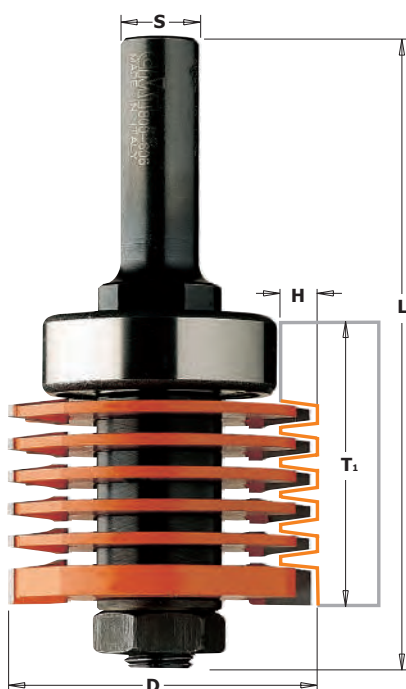

8/900.606



Questo versatile kit di frese di alta qualità vi consente di realizzare ottimi incastri funzionali. Variando la posizione delle frese a disco potrete produrre incastri su legni di diverso spessore, da un minimo di 12,7mm ad un massimo di 36mm.

Gli incastri ottenuti con questa fresa sono molto resistenti grazie alla maggior superficie da incollare.

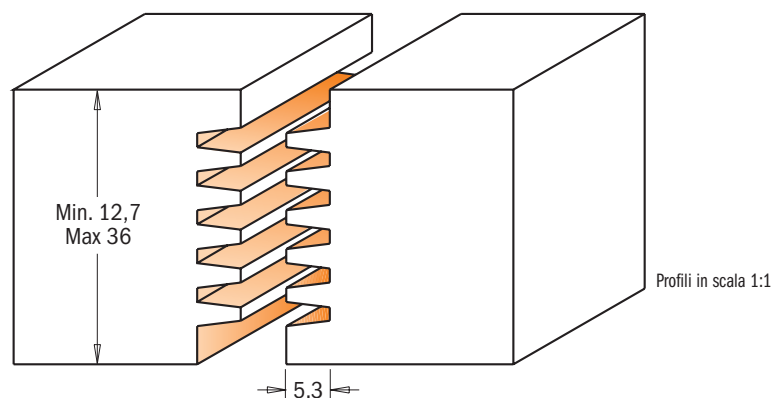

T ₁ mm	D mm	H mm	L mm		CODICE S=Ø12mm	CODICE S=Ø12,7mm	Ricambi									
12,7 - 36	47,6	5,3	97	10	900.606.11							924.129.00	791.028.00	822.005.11	822.006.11	990.022.00
12,7 - 36	47,6	5,3	97	10		800.606.11						824.129.00	791.028.00	822.005.11	822.006.11	990.022.00

Ricambi
 541.511.00 Distanziale spessore 3mm
 541.512.00 Distanziale spessore 2mm
 541.526.00 Distanziale spessore 0,1mm
 990.458.00 Kit 7 distanziali per regolazione fresa 8/900.606.11

Set di frese per giunzioni a "V"

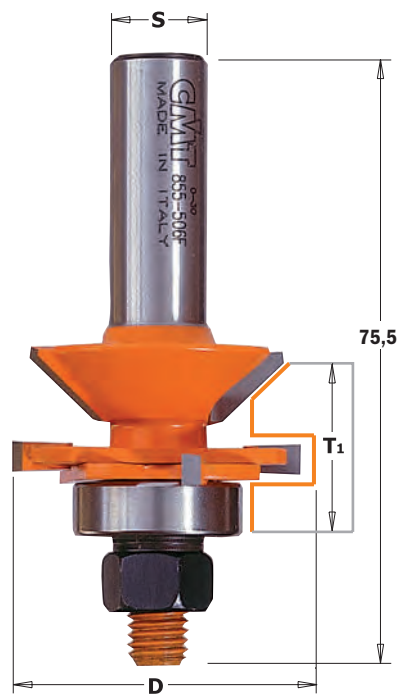

8/955.506

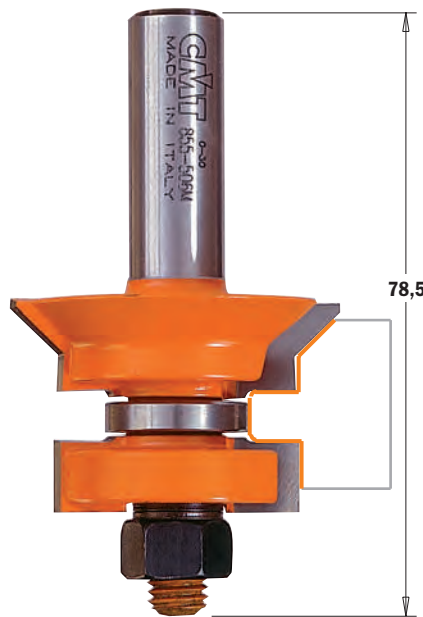

Con questo set si realizzano giunzioni e scanalature su pannelli con un attraente disegno a "V" a 90°. Entrambe le nostre frese sono dotate di cuscinetti per guidare accuratamente il pezzo da lavorare. Il set facilita il cambio delle punte ed il montaggio su due banchi separati.

Nota: utilizzare queste frese con una guida.

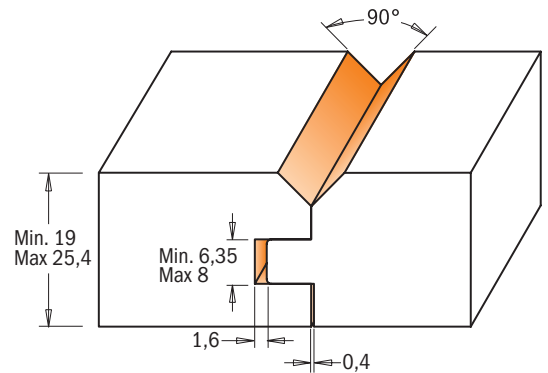

Profili in scala 1:1

D mm	T1 mm		CODICE S=Ø12mm	CODICE S=Ø12,7mm	Ricambi					
44,4	19÷25,4	10	955.506.11	855.506.11						
					822.013.11	822.014.11	791.011.00	791.005.00	990.020.00	

Ricambi
 541.515.00 Distanziale spessore 0,1mm
 541.516.00 Distanziale spessore 0,3mm
 541.517.00 Distanziale spessore 0,5mm
 990.407.00 Molla a tazza

Set di frese per giunzioni a "V"

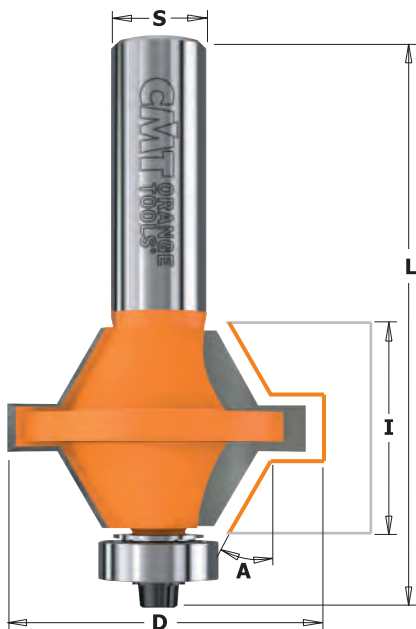

8/955.510



Questo set è l'ideale per realizzare giunzioni economiche e durevoli su antine e cassetti. Utilizzate pannelli spessi 12,7 o 25,4mm in legno compensato o MDF. Facile da utilizzare: centrate la fresa sul pannello e tagliate, incollate i due pezzi e rifilate il nuovo blocco se necessario. L'Incastro a 60° ha una vasta area dove la colla fa più presa.

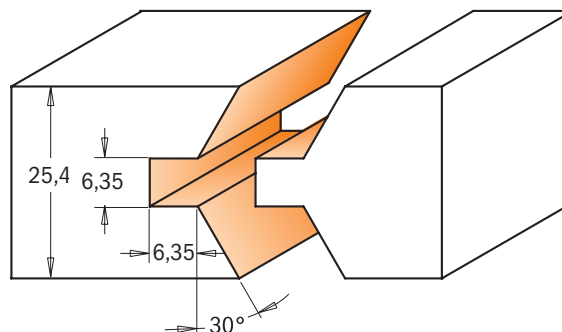

Profili in scala 1:1



D mm	I mm	A	L mm		CODICE S=Ø12mm	CODICE S=Ø12,7mm	Ricambi			
40	25,4	30°	74,5	5	955.510.11	855.510.11				
							990.423.00	791.018.00	990.058.00	991.057.00

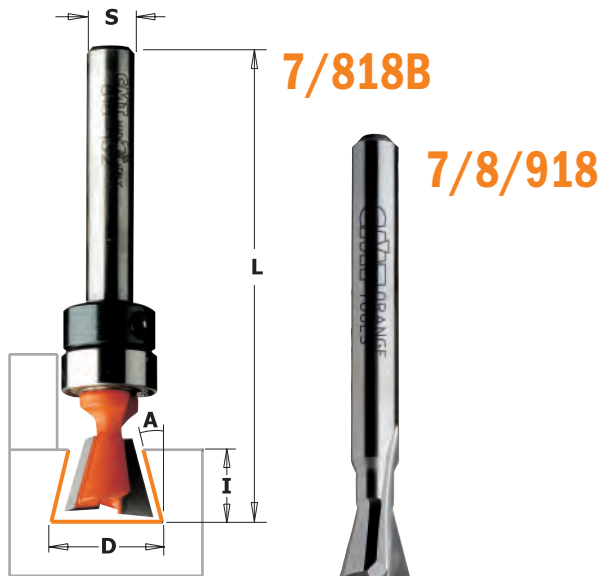

Queste bellissime frese per unione a coda di rondine richiamano l'attenzione sia di artigiani professionali che principianti.

SUGGERIMENTI: si raccomandano lavorazioni in 2 passaggi quando si utilizza la fresa con un guida. Assicuratevi che gli incastrì a coda di rondine siano stati fresati in maniera completa e liscia prima di rimuovere il pezzo lavorato. Per una fresatura piú semplice e per evitare di sovraccaricare la fresa vi consigliamo di effettuare il primo passaggio con una fresa a taglienti diritti. Utilizzate la fresa per unioni a coda di rondine sopra un tavolo da lavoro provvisto di guida per smussare facilmente gli angoli del pezzo lavorato.

RACCOMANDAZIONI DI SICUREZZA: se la fresa per unioni a coda di rondine dovesse bloccarsi durante la lavorazione regolate la posizione della stessa in mandrino e assicuratevi che la profondità di taglio sia giusta. Non sollevate la fresa dalla guida.

Profili in scala 1:1

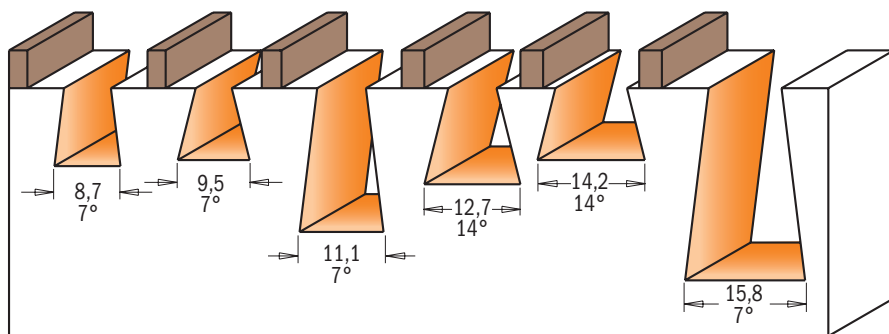
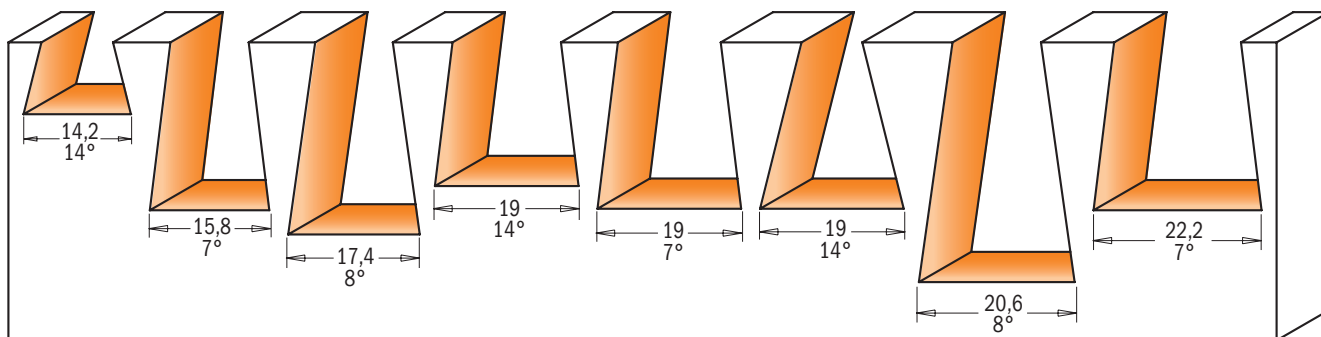
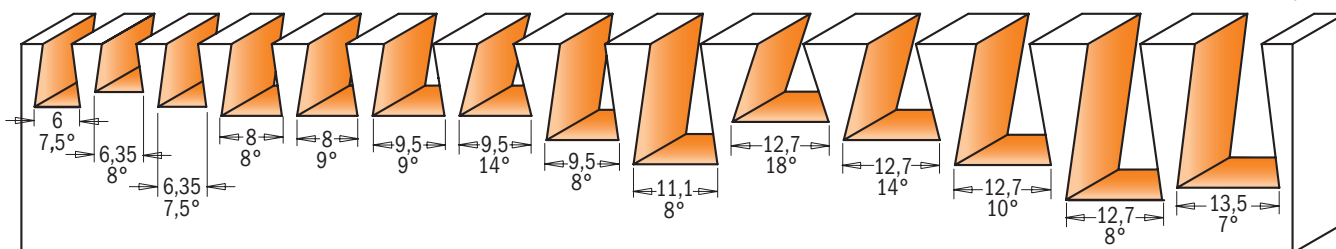

Costruttore/Modello	CODICE	
CMT-Enlock10	718.098.11B	818.098.11B
CMT-Enlock15	718.127.11B	818.128.11B
CMT300	718.127.11	818.128.11
	918.127.11	818.628.11

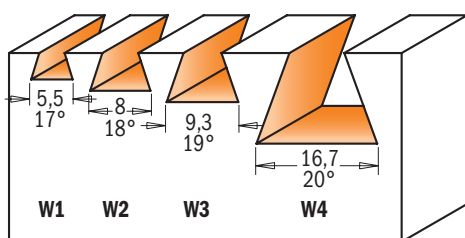

Adatto per giunzioni HOFFMANN

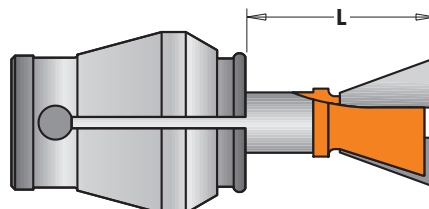

Costruttore/Modello	CODICE	
Adatto per giunzioni HOFFMANN		
W1 L=16mm	718.053.11	818.053.11
W2 L=17,5mm	718.079.11	818.079.11
W3 L=19mm	718.093.11	818.093.11
W4 L=25mm	918.167.11	

7/8/918 - 7/818B



Questi sono alcuni esempi dei bellissimi incastri realizzabili con le frese



Le vostre giunzioni pronte in pochi secondi con il sistema di giunzione CMT-Enlock



D mm	I mm	L mm	A		CODICE S=Ø6mm	CODICE S=Ø6,35mm	CODICE S=Ø8mm	CODICE S=Ø12mm	CODICE S=Ø12,7mm
•6	8,3	60	7,5°	10	718.060.11				
•6,35	6,35	50,8	8°	10		818.065.11			
•6,35	8,3	63,5	7,5°	10		818.064.11			818.564.11
•8	9,5	54	8°	10		818.081.11			
•8	9,5	52,5	9°	10		818.080.11			
•8	9,5	63,5	9°	10					818.580.11
9,5	9,5	52,5	9°	10	718.095.11	818.096.11	918.095.11		
9,5	9,5	63,5	9°	10					818.596.11
•9,5	9,5	60,3	14°	10		818.098.11			
•9,5	12,7	60,3	8°	10		818.097.11			
11,1	15,9	60,3	8°	10		818.111.11			
12,7	10,3	60,3	18°	10		818.132.11			
12,7	12,7	52,4	14°	10	718.127.11	818.128.11	918.127.11		
12,7	12,7	63,5	14°	10					818.628.11
12,7	12,7	62	14°	10		818.130.11			
12,7	16	60,3	10°	10		818.133.11			
12,7	20,6	69,8	8°	10		818.129.11	918.129.11		
13,5	19,05	61,5	7°	10					818.635.11
14,2	9,5	50,8	14°	10		818.142.11			
15,8	22	60,3	7°	10	718.158.11	818.158.11	918.158.11		
15,8	22	66,7	7°	10				918.658.11	818.658.11
17,4	25,4	77,6	8°	10					818.674.11
19	19	77,6	14°	10					818.691.11
19	22	60,3	7°	10	718.190.11	818.190.11	918.190.11		
19	22	66,7	7°	10				918.690.11	818.690.11
19	22	60,3	14°	10		818.191.11			
20,6	31,7	84,1	8°	10					818.706.11
22,2	22,2	69,8	7°	10					818.722.11

7/8/918



Con cuscinetto di guida

8,73	10,3	58	7°	10		818.087.11B			
•9,5	9,5	60,3	14°	10	718.098.11B	818.098.11B			
11,1	19	66,7	7°	10		818.113.11B			
12,7	12,7	52,4	14°	10	718.127.11B	818.128.11B			
14,2	9,5	50,8	14°	10		818.142.11B			

Con cuscinetto di guida (attacco Ø9,5mm)

15,8	25,4	68,3	7°	10			818.159.11B		
------	------	------	----	----	--	--	--------------------	--	--

Adatto per giunzioni Hoffmann

•5,5	4	43	17°	10	718.053.11	818.053.11			
•8	6	43	18°	10	718.079.11	818.079.11			
•9,3	7,3	43	19°	10	718.093.11	818.093.11			
16,7	12,5	49	20°	10			918.167.11		

Ricambi 990.005.00 Vite TSEI M3x3mm
991.056.00 Chiave esagonale 1,5mm

Ricambi	
791.009.00	541.001.00
791.010.00	541.001.00
791.009.00	541.001.00
791.010.00	541.001.00
791.010.00	541.001.00
791.021.00	541.006.00

• HWM

Fresa per unione a coda di rondine 9°

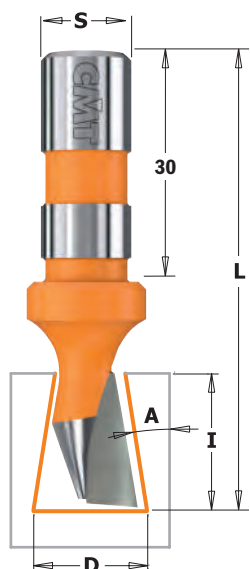

522



D mm	I mm	L mm	A	S mm		CODICE
14	18	60	9°	12	10	Rotazione Destra 522.140.11

CARATTERISTICHE TECNICHE:

- Realizzata con acciaio speciale ad alta resistenza
- 1 tagliente HW [Z1]

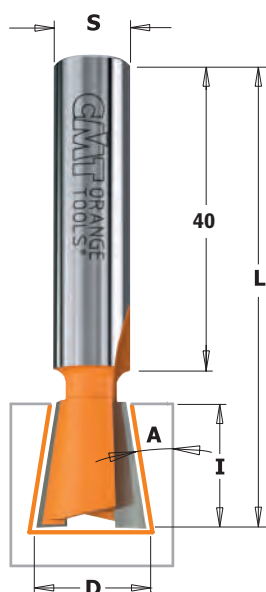
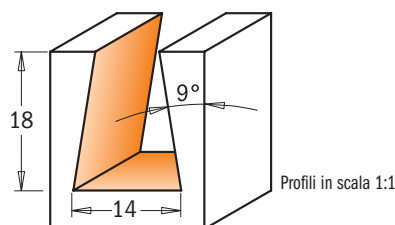

523



D mm	I mm	L mm	A	S mm		CODICE
14	16	60	9°	10	10	Rotazione Destra 523.140.11

CARATTERISTICHE TECNICHE:

- Realizzata con acciaio speciale ad alta resistenza
- 2 taglienti HW [Z2]

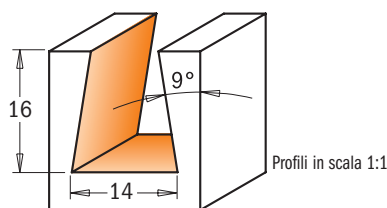

Fresa speciale per unione a coda di rondine 15° per travi

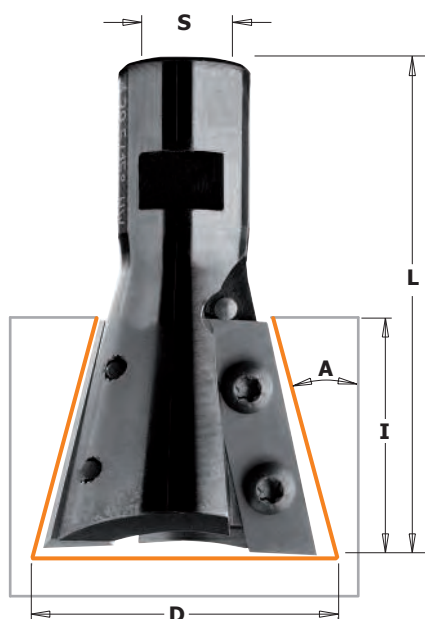

664



D mm	I mm	L mm	A	S mm		CODICE
39,5	31,5	65,5	15°	M12x1	1	Rotazione Destra 664.395.11

CARATTERISTICHE TECNICHE:

- Realizzata con acciaio speciale ad alta resistenza
- 2 taglienti HW [Z2]

IMPIEGO: progettata per eseguire incastri a coda di rondine sulle strutture del vostro tetto.

RACCOMANDAZIONI DI SICUREZZA: per il serraggio delle viti si raccomanda l'uso del cacciavite dinamometrico **TW-006** (vedi pagina 380).



Ricambi		
790.315.00	990.078.00	991.061.00

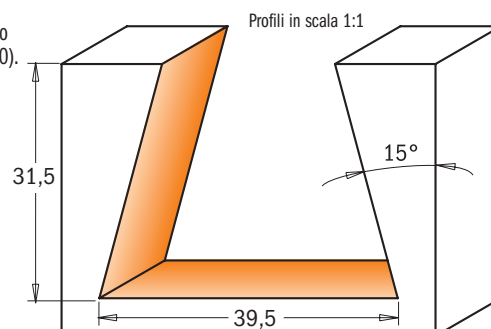

Frese per lettere (60°)



8/949B

7/8/949

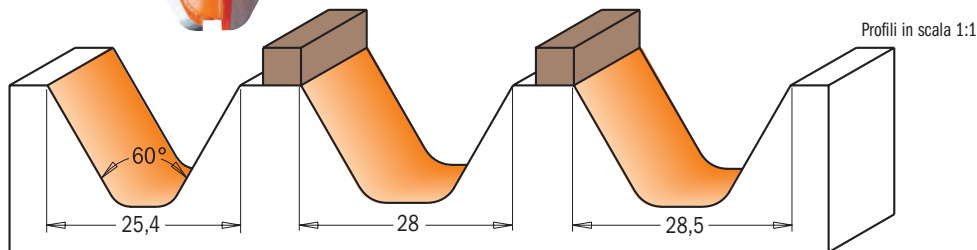

Concepito specificamente per pantografare insegne di legno, questo profilo consente di creare marcate ed attraenti insegne, evitando spaccature e scheggiature, ed è particolarmente utile per accentuare lettere in rilievo. La base piatta consente di livellare velocemente l'area attorno alla lettera in rilievo. Provate la nostra fresa per lettere con cuscinetto di guida per ottenere effetti decorativi con la massima precisione.

D mm	I mm	A	L mm		CODICE S=Ø6mm	CODICE S=Ø6,35mm	CODICE S=Ø12mm	CODICE S=Ø12,7mm	Ricambi		
25,4	19	60°	50,8	10	749.001.11	849.001.11					
28	19	60°	63,5	10			949.502.11				
28,5	19	60°	63,5	10				849.501.11			
Con cuscinetto di guida											
28	19	60°	63,5	10			949.502.11B		791.026.00	541.005.00	991.056.00
28,5	19	60°	63,5	10				849.501.11B	791.027.00	541.002.00	991.056.00

Ricambi 990.005.00 Vite STEI M3x3mm

Frese per vasellame in legno



7/851B



7/8/951

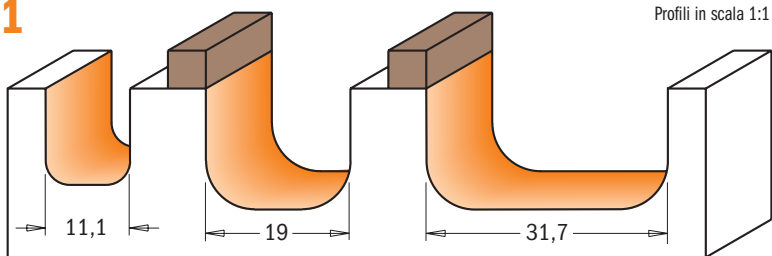

Utensile ideale per produrre ciotole, vassoi, scatole, taglieri o qualsiasi altro articolo. Gli angoli arrotondati ricavano il raggio interno, mentre i lati e la parte bassa del tagliente creano una superficie piatta e liscia. Per maggiore accuratezza e un facile lavoro a sagoma provate le frese con il cuscinetto di guida.

SUGGERIMENTI: usate queste frese su un pantografo da banco con guida per ottenere bordi decorativi.

D mm	I mm	R mm	L mm		CODICE S=Ø6mm	CODICE S=Ø6,35mm	CODICE S=Ø8mm	CODICE S=Ø12mm	CODICE S=Ø12,7mm	Ricambi		
11,1	12,7	3,2	45,5	10		851.001.11						
19	16	6,4	54	10	751.002.11	851.002.11	951.002.11					
19	16	6,4	60,4	10				951.501.11	851.501.11			
31,7	16	6,4	60,4	10				951.502.11	851.502.11			
Con cuscinetto di guida												
19	16	6,4	54	10	751.002.11B					791.007.00	541.003.00	991.056.00
19	16	6,4	54	10		851.002.11B				791.004.00	541.001.00	991.056.00
19	16	6,4	60,4	10					851.501.11B	791.011.00	541.002.00	991.056.00
31,7	16	6,4	60,4	10				951.502.11B	851.502.11B	791.015.00	541.002.00	991.056.00

Ricambi 990.005.00 Vite STEI M3x3mm



7/8/915

Queste frese eseguono puliti e precisi intagli su pannelli o cassetti in legno e possono operare su cartongesso, smussano bordi o pantografando bellissime lettere.

SUGGERIMENTI: queste frese smussano perfettamente a 45° (due utensili in uno).

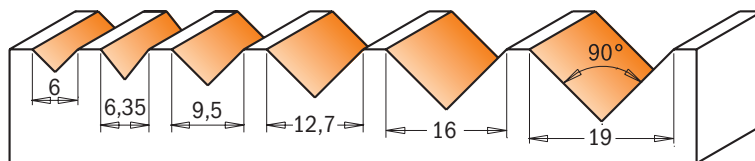

Profili in scala 1:1

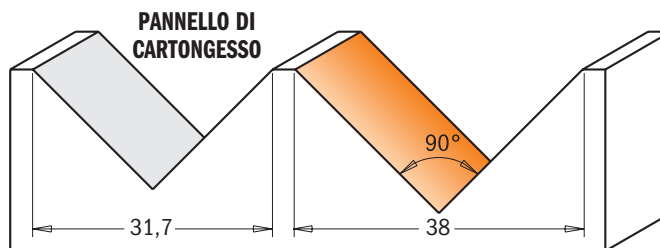

• HWM

D mm	I mm	I ₁ mm	A	L mm		CODICE S=Ø6mm	CODICE S=Ø6,35mm	CODICE S=Ø8mm	CODICE S=Ø12mm	CODICE S=Ø12,7mm
• 6	8	3	90°	46	10	715.060.11		915.060.11		
• 6,35	8	3,18	90°	46	10		815.064.11			
9,5	12,7	4,75	90°	44,5	10	715.095.11	815.095.11	915.095.11		
12,7	12,7	6,35	90°	44,5	10	715.127.11	815.127.11	915.127.11		
16	12,7	8	90°	52,8	10				915.160.11	
16	12,7	8	90°	63,5	10				915.660.11	815.660.11
19	16	9,5	90°	55,5	10	715.190.11				
19	16	9,5	90°	63,5	10				915.690.11	815.690.11
31,7	19	15,88	90°	63,5	10			915.317.11	915.817.11	815.817.11
38	28,5	19	90°	63,5	10			915.380.11		
38	28,5	19	90°	70	10					815.880.11



7/8/915B

In aggiunta, le frese CMT con cuscinetto di guida permettono numerose operazioni di fresatura con dima a vostra scelta (serie 715B - 815B - 915B).

SUGGERIMENTI: queste frese smussano perfettamente a 45° (due utensili in uno).

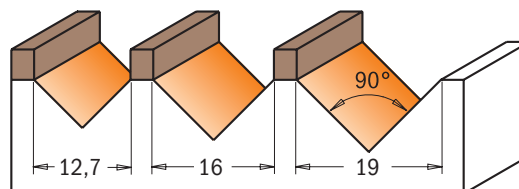

Profili in scala 1:1

D mm	I mm	I ₁ mm	A	L mm		CODICE S=Ø6mm	CODICE S=Ø6,35mm	CODICE S=Ø8mm	CODICE S=Ø12,7mm	<i>Ricambi</i>		
12,7	12,7	6,35	90°	44,5	10		815.127.11B					
16	12,7	8	90°	52,8	10			915.160.11B		791.010.00	541.001.00	991.056.00
19	16	9,5	90°	55,5	10	715.190.11B				791.025.00	541.004.00	991.056.00
19	16	9,5	90°	63,5	10				815.690.11B	791.007.00	541.003.00	991.056.00
										791.011.00	541.002.00	991.056.00

Ricambi 990.005.00 Vite STEI M3x3mm



915

HW Z2 RH

I pannelli compositi ALUCOBOND® plus possono essere formati mediante una tecnica estremamente semplice. Il procedimento di fresatura dei bordi consente di fabbricare elementi tridimensionali dei più svariati tipi e formati.

I vantaggi della tecnica di fresatura dei bordi sono:

- investimenti minimi;
- tecnica di lavorazione estremamente semplice;
- la piegatura non deve necessariamente avvenire in officina, bensì può essere eseguita in loco, quindi costi di trasporto contenuti;
- produzione economica di componenti per facciate, intelaiature, rivestimenti per bordi di tetti ed attici, chiusure, angolari, ecc.;
- svariate possibilità di strutturazione;
- economicità elevata;
- le piegature non sono più limitate dalle misure della macchina.

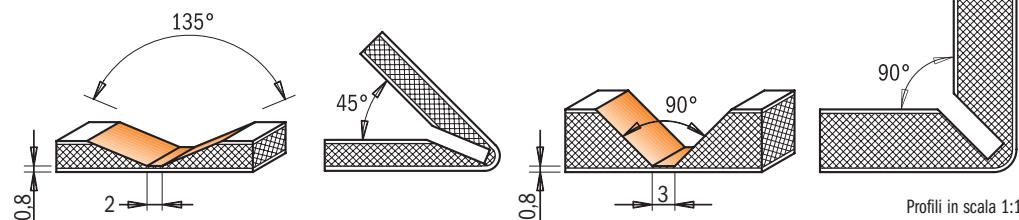

D mm	I mm	A	L mm		CODICE S=Ø6mm	CODICE S=Ø6,35mm	CODICE S=Ø8mm
18	7,4	90°	60	10	715.001.11	815.001.11	915.001.11
18	3,3	135°	60	10	715.002.11	815.002.11	915.002.11

Frese laser point



7/8/958

HWM HW Z1 Z2 Z3 RH

Perché diciamo che questa fresa ha la punta al laser?! Questo nuovo utensile vi consente di fare intagli e scanalature così delicate e precise che, sia i vostri amici che i vostri clienti, penseranno siano state ricavate da un sottilissimo raggio laser. Migliorate la vostra abilità di creatore di insegne producendo singolari effetti decorativi fino ad arrivare alla realizzazione di originali bordi smussati a 30°. Sollevate l'utensile e produrrete un delicato intaglio punteggiato oppure impiegate totalmente il diametro per ottenere lettere particolarmente evidenziate.

7/858.002

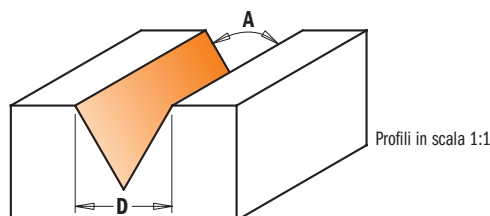

8/958.003



• HWM

D mm	I mm	A	Z	L mm		CODICE S=Ø6mm	CODICE S=Ø6,35mm	CODICE S=Ø8mm	CODICE S=Ø12,7mm
•6	9	35°	1	50	10	758.002.11			
•6,35	9,5	35°	1	50,8	10		858.002.11		
12,7	11	60°	3	57,2	10	758.001.11	858.001.11	958.001.11	
12,7	11	60°	3	60,3	10				858.501.11
12,7	10	60°	2	50,8	10		858.003.11	958.003.11	

Frese per scanalature a "V" con coltelli reversibili (90°)



665

Queste frese sono state progettate per la realizzazione di incisioni, lettere e bordi smussati. In caso di usura è possibile ruotare il coltello e sfruttare gli altri lati per una maggiore durata. La vite speciale fissa in maniera sicura il coltello per un'elevata precisione di taglio.

CARATTERISTICHE TECNICHE:

- Realizzata con acciaio speciale ad alta resistenza.
- 1 coltello reversibile in metallo duro [Z1].

RACCOMANDAZIONI DI SICUREZZA: per il serraggio delle viti si raccomanda l'uso del cacciavite dinamometrico **TW-006** (vedi pagina 380).



CORRETTO POSIZIONAMENTO DEL COLTELLO

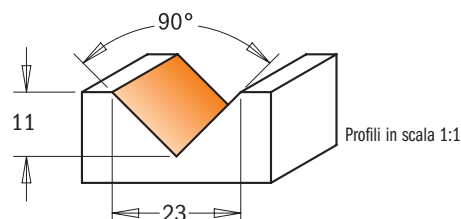

A	D mm	I mm	L mm		CODICE S=Ø6,35mm	CODICE S=Ø8mm	Ricambi
90°	23	11	60	10	665.201.11	665.200.11	790.280.00 990.093.00 991.073.00

Frese a doppi canali diritti

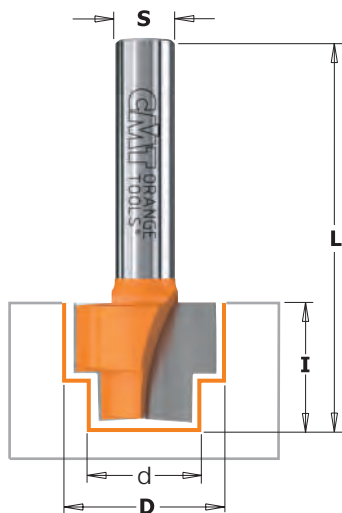

965

Queste frese dotate di 2 taglianti in metallo duro di alta qualità servono a produrre un doppio gradino su legno e derivati. Progettate per eseguire sedi o creare alloggiamenti per ferramenta su serramenti.

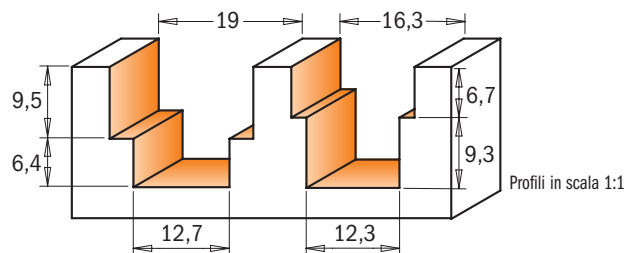

d mm	D mm	I mm	L mm		CODICE S=Ø8mm
12,3	16,3	16	80	10	965.122.11
12,7	19	15,9	50,8	10	965.121.11

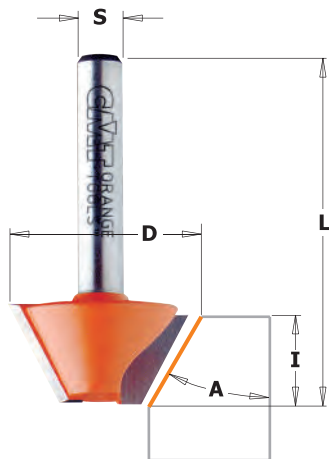

703/4/5 - 903/4/5



Quando si vuole realizzare un bordo leggermente smussato od un taglio decorativo sui materiali più vari, CMT è il veicolo per risultati senza problemi. La sua accentuata lunghezza di taglio consente infatti un'insuperabile versatilità su tutte le dimensioni di smusso.

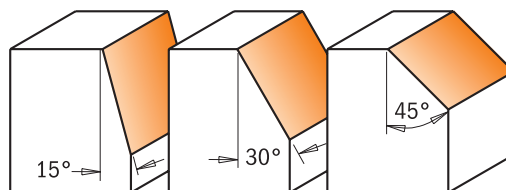

Profili in scala 1:1

A	D mm	I mm	L mm		CODICE S=Ø6mm	CODICE S=Ø8mm
15°	24	14	46	10	703.240.11	903.240.11
30°	26	12,7	44,5	10	704.240.11	904.240.11
45°	25	8	41	10	705.240.11	905.240.11

Frese per smussare con coltellini reversibili

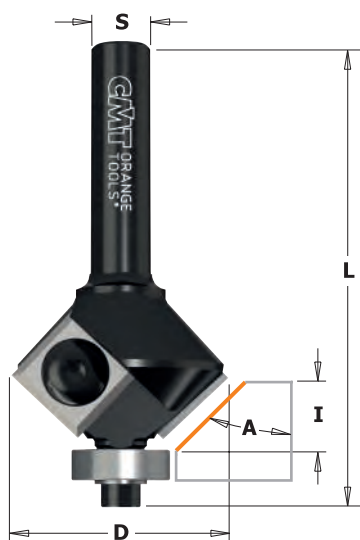

659



Fresa per rifilare con due coltellini intercambiabili fissati da viti speciali Torx. I coltellini sono affilati in entrambi i taglianti e possono essere riaffilati per ben tre volte. È la fresa ideale per realizzare un bordo leggermente smussato od un taglio decorativo su materiali più vari.

La fresa è equipaggiata con un cuscinetto di guida per smussare i vostri lavori senza alcuna contro-sagoma. Da utilizzare su fresatrici portatili.

RACCOMANDAZIONI DI SICUREZZA: per il serraggio delle viti si raccomanda l'uso del cacciavite dinamometrico **TW-006** (vedi pagina 380).

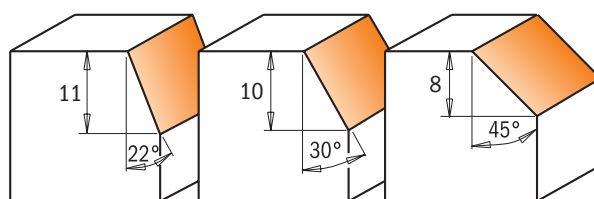

Profili in scala 1:1



658

CORRETTO POSIZIONAMENTO DEL COLTELLO



A	D mm	I mm	L mm		CODICE S=Ø6mm	CODICE S=Ø6,35mm	CODICE S=Ø8mm	CODICE S=Ø12,7mm	Ricambi		
45°	29	8	52	10	658.047.11		658.045.11				
22°	25	11	65	10	659.024.11	659.023.11	659.022.11		790.120.00	990.075.00	791.006.00
30°	28	10	66	10	659.032.11	659.031.11	659.030.11		790.120.00	990.075.00	791.006.00
45°	29	8	60	10	659.047.11	659.046.11	659.045.11		790.120.00	990.075.00	791.022.00
45°	29	8	68	10				659.646.11	790.120.00	990.075.00	791.022.00

Ricambi
 990.400.00 Rosetta Ø3,2/Ø7mm per viti M3
 990.051.00 Vite TCEI M3x6mm
 991.062.00 Chiave esagonale 2,5mm
 991.061.00 Chiave Torx T15

Frese per smussare



7/8/936 - 8/957

Quando dovete costruire una forma a più lati ricordatevi di lasciare i lati leggermente più lunghi della misura richiesta. Tagliateli a misura solo dopo aver effettuato lo smusso sui bordi.

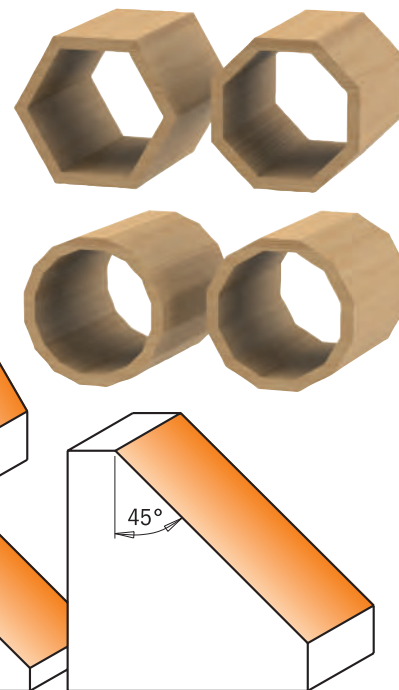
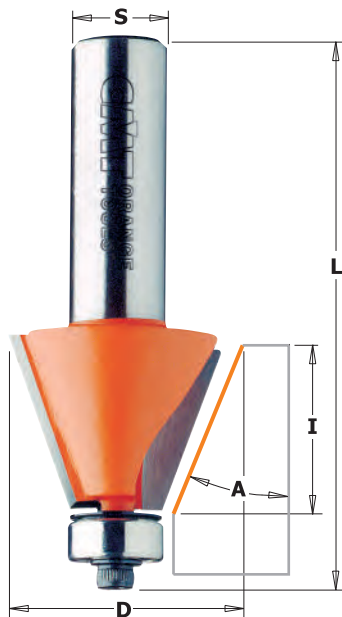

Profili in scala 1:1

A	D	I	L		CODICE S=Ø6mm	CODICE S=Ø6,35mm	CODICE S=Ø8mm	CODICE S=Ø12mm	CODICE S=Ø12,7mm
15°	19	11,5	54,9	10	736.130.11	836.130.11	936.130.11		
25°	22,2	10	54,9	10	736.190.11	836.190.11	936.190.11		
45°	31,7	9,5	53	10	736.280.11	836.280.11	936.280.11		
45°	45	18	60,2	10	736.420.11	836.420.11	936.420.11		
45°	45	18	66,5	10				936.920.11	836.920.11
45°	65	26	76,7	5				936.950.11	836.950.11
11,25°	21,5	22	71,1	10				957.504.11	857.504.11
15°	24,5	22	71,1	10				957.503.11	857.503.11
22,5°	31	22	71,1	10				957.502.11	857.502.11
30°	38,5	22	71,1	10				957.501.11	857.501.11

Ricambi

990.423.00	791.003.00	990.058.00	991.057.00
990.423.00	791.003.00	990.058.00	991.057.00
990.423.00	791.003.00	990.058.00	991.057.00
990.423.00	791.003.00	990.058.00	991.057.00
990.423.00	791.003.00	990.058.00	991.057.00
990.423.00	791.003.00	990.058.00	991.057.00
990.423.00	791.003.00	990.058.00	991.057.00
990.423.00	791.003.00	990.058.00	991.057.00
990.423.00	791.003.00	990.058.00	991.057.00
990.423.00	791.003.00	990.058.00	991.057.00

SUGGERIMENTI: cuscinetti sottomisura da usare dopo la riaffilatura
791.063.00 Ø12,5 in sostituzione del cuscinetto 791.003.00 (Ø12,7) dopo la riaffilatura



Set di 5 frese per smussare

836



Utilizzando questo set l'esecuzione di tagli angolati sul vostro tavolo da lavoro risulterà precisa ed accurata. Le 5 frese incluse vi consentiranno di effettuare lavorazioni poligonali con tutti gli angoli più comuni.

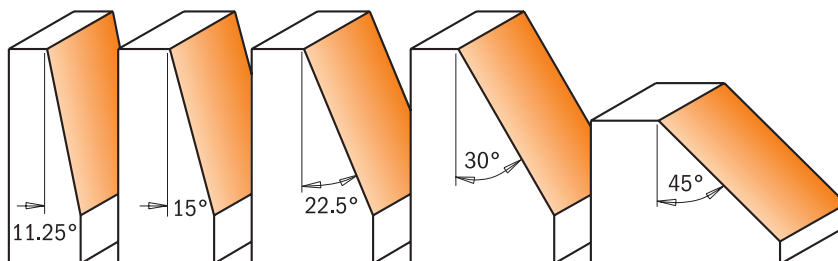

Profili in scala 1:1

DESCRIZIONE		CODICE S=Ø12,7mm
Set di 5 frese per smussare	5	836.501.11

Frese a raggio convesso

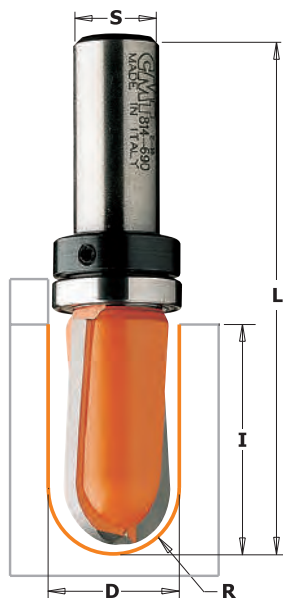

7/8/914B

7/8/914

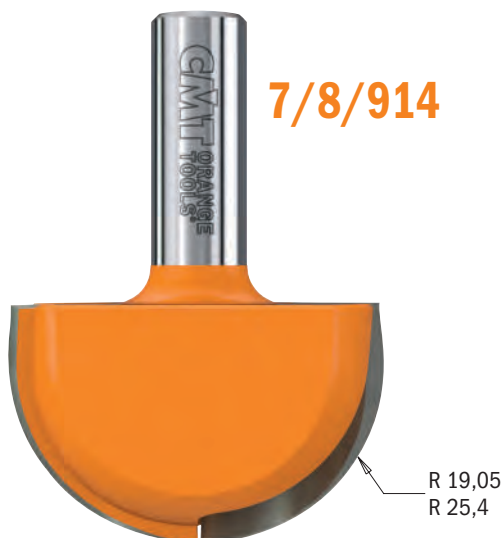

Personalizzate i vostri pannelli, porte, cassetti, antine ed ogni superficie con un delicato motivo decorativo. Queste frese in carburo di tungsteno integrale o con riporti lavorano efficientemente qualsiasi tipo di legno e derivato.

RACCOMANDAZIONI DI SICUREZZA: prestate particolare attenzione quando praticate scanalature piuttosto profonde. Quando fresate delle maniglie sono necessarie almeno due passate per eseguire il taglio. Non usate mai pezzi più corti di 600mm.

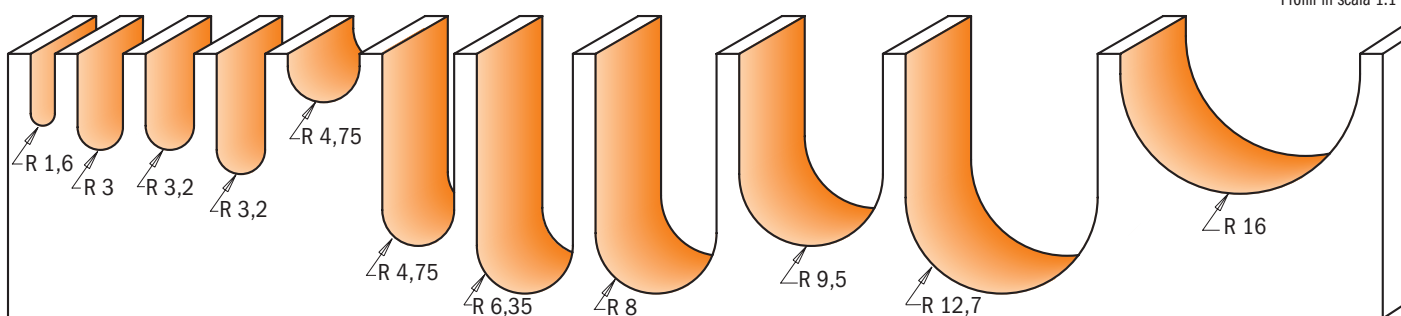

Profili in scala 1:1

R mm	D mm	I mm	L mm		CODICE S=Ø6mm	CODICE S=Ø6,35mm	CODICE S=Ø8mm	CODICE S=Ø12mm	CODICE S=Ø12,7mm
•1,6	3,2	9,5	50,8	10	714.032.11	814.032.11	914.032.11		
•1,6	3,2	12,7	50,8	10		199.001.11			
•3	6	12,7	50,8	10	714.060.11		914.060.11		
•3	6	27	70	10	199.060.11				
•3,2	6,4	12,7	50,8	10		814.064.11			
•3,2	6,4	25,4	63,5	10		199.008.11			
•3,2	6,4	15,9	63,5	10					814.564.11
•4	8	32	80	10			199.081.11		
4,75	9,5	6,4	50,8	10	714.095.11	814.095.11	914.095.11		
4,75	9,5	25,4	66,7	10					814.595.11
•6	12	35	80	10				199.120.11	
6,35	12,7	9,5	50,8	10	714.127.11	814.127.11	914.127.11		
6,35	12,7	31,7	73	10				914.627.11	814.627.11
•6,35	12,7	31,7	76,2	10					199.505.11
8	15,8	9,5	50,8	10	714.160.11	814.160.11	914.160.11		
8	15,8	31,7	73	10					814.660.11
9,5	19	11,3	50,8	10	714.190.11	814.190.11	914.190.11		
9,5	19	25	63,5	10			914.191.11		
9,5	19	31,7	73	10				914.690.11	814.690.11
11	22	25,4	63,5	10			914.221.11		
12,7	25,4	16	58,8	10			914.254.11		
12,7	25,4	31,7	73	10				914.754.11	814.754.11
16	31,7	18,5	58,8	10				914.817.11	814.817.11
19,05	38,1	31,7	69,8	10				914.880.11	814.880.11
25,4	50,8	31,7	69,8	10				914.990.11	814.990.11

Con cuscinetto di guida

6,35	12,7	9,5	50,8	10		814.127.11B			
8	15,8	9,5	50,8	10		814.160.11B			
8	15,8	9,5	50,8	10			914.160.11B		
9,5	19	11,3	50,8	10	714.190.11B				
9,5	19	11,3	50,8	10		814.190.11B			
9,5	19	31,7	73	10					814.690.11B

Ricambi		
791.010.00	541.001.00	991.056.00
791.009.00	541.001.00	991.056.00
791.025.00	541.004.00	991.056.00
791.007.00	541.003.00	991.056.00
791.004.00	541.001.00	991.056.00
791.011.00	541.002.00	991.056.00



Ricambi 990.005.00 Vite TSEI M3x3mm

• HWM



8/968

Con queste nuove frese CMT potete creare canali per cavi o tubature in una sola passata. Diminuite il carico della fresa fresando una prima scanalatura con una fresa a taglienti dritti.

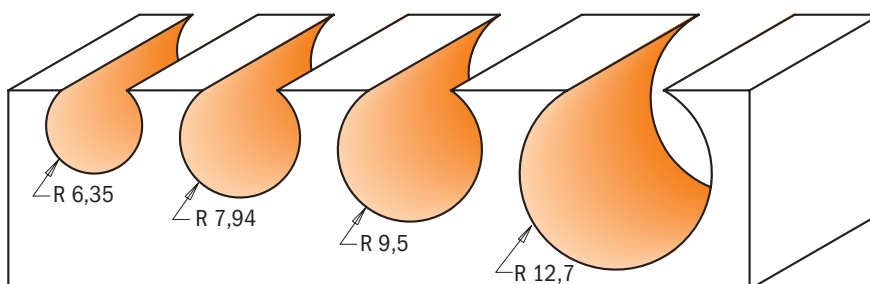

Profili in scala 1:1

R mm	D mm	I mm	L mm			CODICE S=Ø8mm	CODICE S=Ø12mm	CODICE S=Ø12,7mm
6,35	12,7	11	57,15		10	968.127.11		868.627.11
7,94	15,88	14,2	60,3		10	968.158.11		868.658.11
9,52	19,05	17,4	63,5		10	968.190.11		868.690.11
12,7	25,4	23,5	70		10		968.754.11	868.754.11

Set di 3 frese a raggio convesso



814

Ciascuno di questi set include 3 fra le frese a raggio convesso più popolari prodotte da CMT. Queste frese in metallo duro sono perfette per eseguire lavori di incisione, incisione o aggiunta di scanalature e venature su porte o sul fronte di cassette. Disponibile con attacco da 6,35 e 12,7mm.

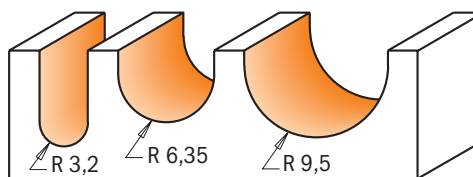

814.001.11

Profili in scala 1:1

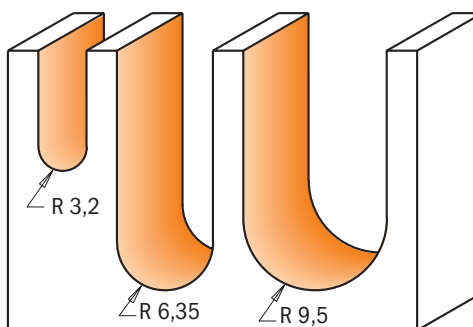

814.501.11

DESCRIZIONE		CODICE S=Ø6,35mm	CODICE S=Ø12,7mm
Set di 3 frese a raggio convesso	5	814.001.11	814.501.11

Frese a raggio convesso

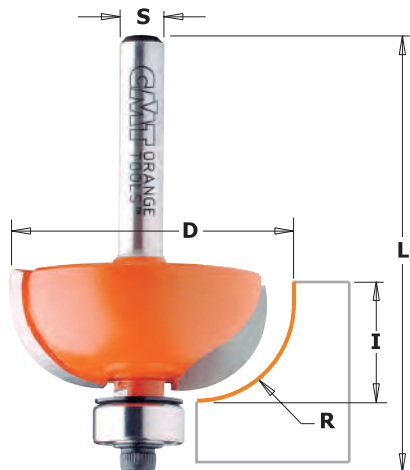

7/8/937

Create finiture semplici ed eleganti sui vostri mobili, cassetti, antine, realizzando profili convessi come tocco finale.

SUGGERIMENTI: un profilo arrotondato crea l'illusione di una maggiore sottigliezza dei vostri bordi.

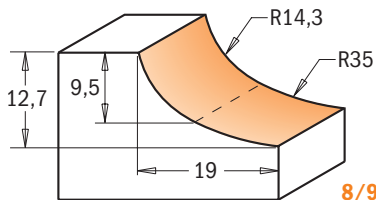

8/937.955.11



Le frese a raggio convesso CMT costituiscono il completamento ideale della nostra gamma di frese a raggio concavo per realizzare il giunto a regolo per i piani ribaltabili.

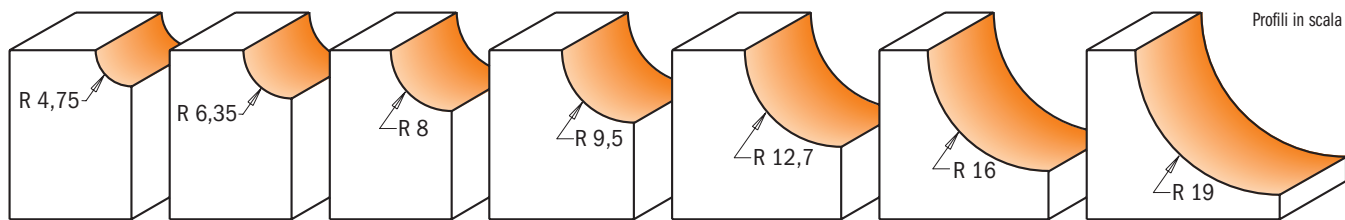

Profili in scala 1:1

R mm	D mm	I mm	L mm		CODICE S=Ø6mm	CODICE S=Ø6,35mm	CODICE S=Ø8mm	CODICE S=Ø12mm	CODICE S=Ø12,7mm	Ricambi			
4,75	22,2	12,7	54,9	10	737.190.11	837.190.11	937.190.11			990.423.00	791.003.00	990.058.00	991.057.00
4,75	22,2	12,7	61,2	10				937.690.11	837.690.11	990.423.00	791.003.00	990.058.00	991.057.00
6,35	25,4	12,7	54,9	10	737.222.11	837.222.11	937.222.11			990.423.00	791.003.00	990.058.00	991.057.00
6,35	25,4	12,7	61,2	10				937.722.11	837.722.11	990.423.00	791.003.00	990.058.00	991.057.00
8	28,7	12,7	54,2	10	737.254.11	837.254.11	937.254.11			990.423.00	791.003.00	990.058.00	991.057.00
8	28,7	12,7	60,5	10				937.754.11	837.754.11	990.423.00	791.003.00	990.058.00	991.057.00
9,5	31,7	12,7	54,2	10	737.286.11	837.286.11	937.286.11			990.423.00	791.003.00	990.058.00	991.057.00
9,5	31,7	12,7	60,5	10				937.786.11	837.786.11	990.423.00	791.003.00	990.058.00	991.057.00
12,7	38,1	15,5	57,7	10	737.350.11	837.350.11	937.350.11			990.423.00	791.003.00	990.058.00	991.057.00
12,7	38,1	15,5	64	10				937.850.11	837.850.11	990.423.00	791.003.00	990.058.00	991.057.00
16	44,5	18,5	67	10				937.950.11	837.950.11	990.423.00	791.003.00	990.058.00	991.057.00
19	50,8	22,2	70,7	10				937.951.11	837.951.11	990.423.00	791.003.00	990.058.00	991.057.00
14,3-35	50,8	12,7	61,2	10				937.955.11	837.955.11	990.423.00	791.003.00	990.058.00	991.057.00

Set di 3 frese a raggio convesso



837

Set di frese per lavorazioni precise e di qualità su porte e cassetti e per farvi ottenere raggature precise e pulite su tavoli e top.

Disponibile con attacchi da 6,35 - 12,7mm e raggi da 6,35 - 9,5 - 12,7mm.

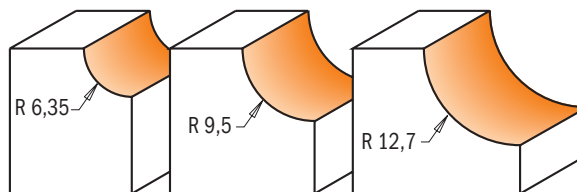

Profili in scala 1:1

DESCRIZIONE		CODICE S=Ø6,35mm	CODICE S=Ø12,7mm
Set di 3 frese a raggio convesso	5	837.001.11	837.501.11

Frese a raggio convesso

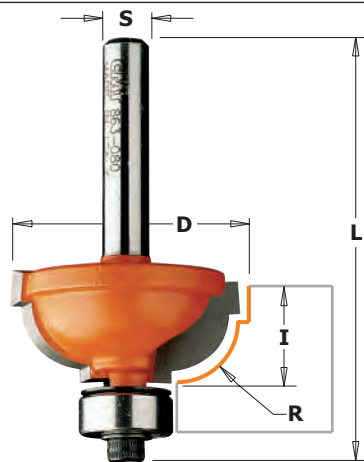

7/8/963 - 7/8/964

Frese ideali per la creazione di finiture e modanature tradizionali tutti i tipi di legno e derivati aggiungendo un tocco speciale alle vostre creazioni.

IMPORTANTE: un errato assemblaggio potrebbe causare uno svitamento con conseguente perdita del cuscinetto durante la lavorazione.

SUGGERIMENTI: cuscinetti sottomisura da usare dopo la riaffilatura

791.062.00 Ø9,3 in sostituzione del cuscinetto 791.002.00 (Ø9,5) dopo la riaffilatura

791.063.00 Ø12,5 in sostituzione del cuscinetto 791.003.00 (Ø12,7) dopo la riaffilatura

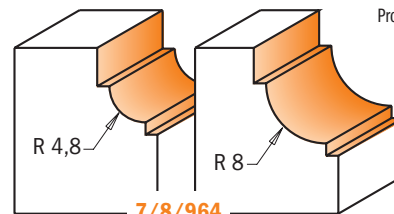
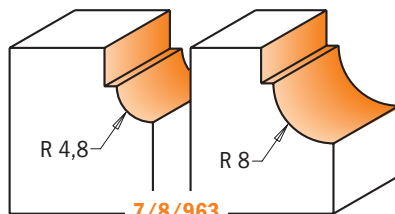

Profili in scala 1:1

R mm	D mm	I mm	L mm		CODICE S=Ø6mm	CODICE S=Ø6,35mm	CODICE S=Ø8mm	CODICE S=Ø12mm	CODICE S=Ø12,7mm
4,8	25,4	11,5	54,6	10	763.048.11	863.048.11	963.048.11		
4,8	25,4	11,5	60,9	10				963.548.11	863.548.11
8	31,7	14,3	56,9	10	763.080.11	863.080.11	963.080.11		
8	31,7	14,3	63	10				963.580.11	863.580.11
4,8	25,4	11,5	52,8	10	764.048.11	864.048.11	964.048.11		
4,8	25,4	11,5	59,1	10				964.548.11	864.548.11
8	31,7	14,3	55,1	10	764.080.11	864.080.11	964.080.11		
8	31,7	14,3	61	10				964.580.11	864.580.11

Ricambi

990.423.00	791.003.00	990.058.00	991.057.00
990.423.00	791.003.00	990.058.00	991.057.00
990.423.00	791.003.00	990.058.00	991.057.00
990.423.00	791.003.00	990.058.00	991.057.00
990.422.00	791.002.00	990.058.00	991.057.00
990.422.00	791.002.00	990.058.00	991.057.00
990.422.00	791.002.00	990.058.00	991.057.00
990.422.00	791.002.00	990.058.00	991.057.00

Frese a raggio concavo

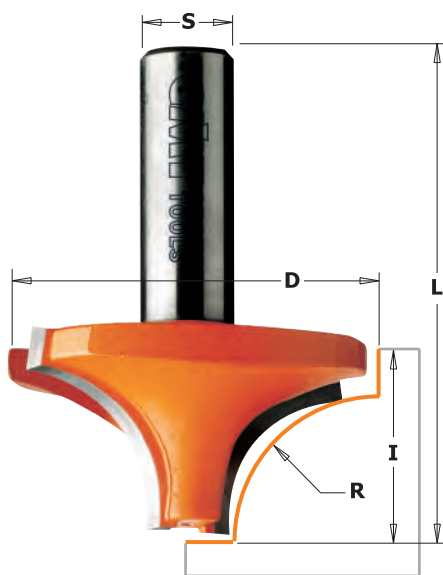

7/8/927

Usate queste frese per lavorare bordi e intagli e ottenere una vasta scelta di bordature, profili semplici, doppi o elaborati intagli.

RACCOMANDAZIONI DI SICUREZZA: si raccomanda di prestare particolare cura e attenzione durante l'utilizzo di una fresa a largo profilo. Durante la fresatura assicurare sempre stabilità alle parti da lavorare utilizzando una guida sui tavoli da lavoro.

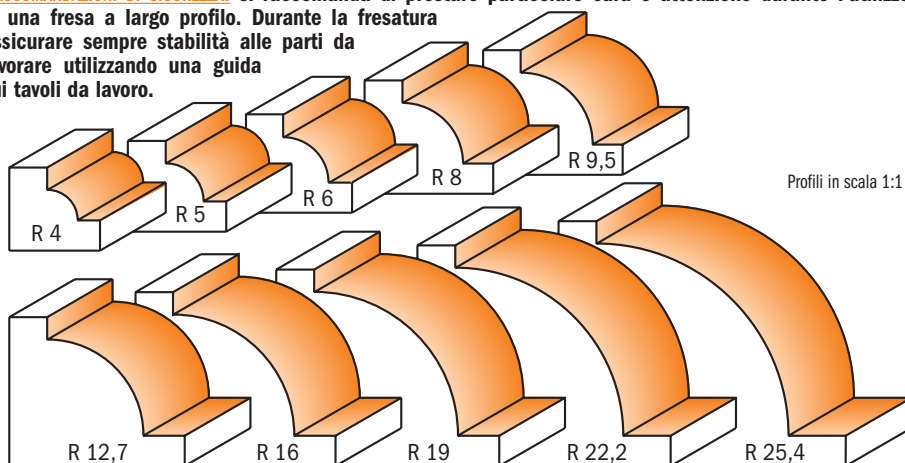

Profili in scala 1:1

R mm	D mm	I mm	L mm		CODICE S=Ø6mm	CODICE S=Ø6,35mm	CODICE S=Ø8mm	CODICE S=Ø12mm	CODICE S=Ø12,7mm
4	19	12	43,8	10	727.040.11		927.040.11		
5	21	12	43,8	10	727.050.11	827.050.11	927.050.11		
6	23	12	43,8	10	727.060.11	827.060.11	927.060.11		
6	23	12	50,1	10					827.560.11
8	28,6	12,7	44,5	10	727.080.11		927.080.11		
9,5	31,7	15,8	47,6	10	727.095.11	827.095.11	927.095.11		
9,5	31,7	15,8	54	10				927.595.11	827.595.11
12,7	38,1	19	50,8	10		827.127.11			
12,7	38,1	19	57,1	10				927.627.11	827.627.11
16	44,5	22,2	60,3	10				927.660.11	827.660.11
19	50,8	25,4	63,5	10				927.690.11	827.690.11
22,2	57,1	28,5	66,6	5				927.722.11	827.722.11
25,4	63,5	33,3	71,4	5				927.754.11	827.754.11

Frese a raggio concavo

7/8/939



Utilizzando un cuscinetto di guida più piccolo (791.002.00) rispetto alle frese a raggio concavo 7/8/938, questi utensili vi consentiranno di ottenere un dente in più lungo la parte bassa del pezzo lavorato.

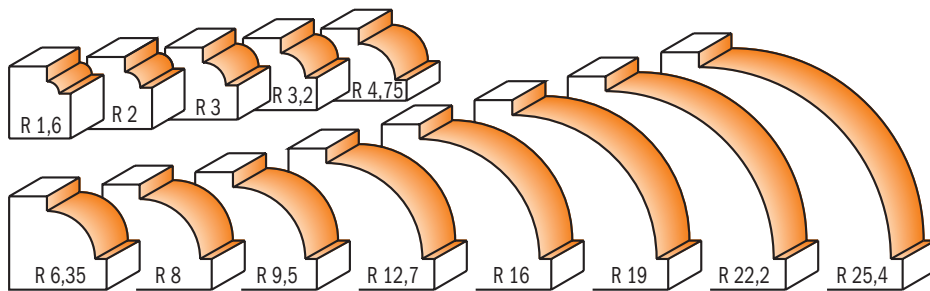
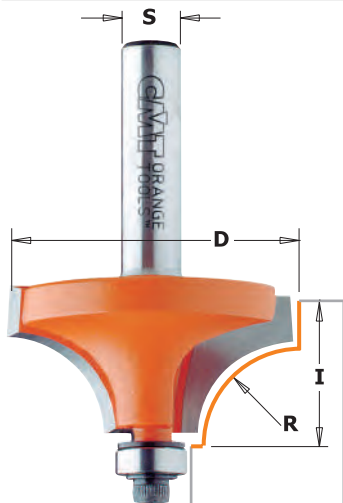

Profili in scala 1:1

*Usare solo su banchi da lavoro

R mm	D mm	I mm		CODICE					Ricambi					
				S=Ø6mm	S=Ø6,35mm	S=Ø8mm	S=Ø12mm	S=Ø12,7mm						
1,6	15,9	12,7	10	739.160.11	839.160.11	939.160.11					990.422.00	791.002.00	990.058.00	991.057.00
2	16,7	12,7	10			939.167.11					990.422.00	791.002.00	990.058.00	991.057.00
3	18,7	12,7	10			939.187.11					990.422.00	791.002.00	990.058.00	991.057.00
3,2	19,1	12,7	10	739.190.11	839.190.11	939.190.11					990.422.00	791.002.00	990.058.00	991.057.00
4,75	22,2	12,7	10	739.222.11	839.222.11	939.222.11					990.422.00	791.002.00	990.058.00	991.057.00
6,35	25,4	12,7	10	739.254.11	839.254.11	939.254.11	939.754.11	839.754.11			990.422.00	791.002.00	990.058.00	991.057.00
8	28,6	12,7	10	739.285.11	839.285.11	939.285.11					990.422.00	791.002.00	990.058.00	991.057.00
9,5	31,7	16	10	739.317.11	839.317.11	939.317.11	939.817.11	839.817.11			990.422.00	791.002.00	990.058.00	991.057.00
12,7	38,1	19	10	739.380.11	839.380.11	939.380.11	939.880.11	839.880.11			990.422.00	791.002.00	990.058.00	991.057.00
16	44,5	22	10		839.445.11	939.445.11	939.945.11	839.945.11			990.422.00	791.002.00	990.058.00	991.057.00
19	50,8	25,4	10				939.990.11	839.990.11			990.422.00	791.002.00	990.058.00	991.057.00
22,2	57,1	28,5	5				939.991.11	839.991.11			990.422.00	791.002.00	990.058.00	991.057.00
25,4	63,5	33,3	5				939.992.11*	839.992.11*			990.422.00	791.002.00	990.058.00	991.057.00

Frese a raggio concavo con coltellini reversibili

661.11



Frese con due coltellini intercambiabili fissati da viti Torx. I due coltellini sono profilati su tutti i lati e consentono di eseguire lavorazioni economiche sui vostri lavori in pannelli truciolari e laminati, nonché legni duri e teneri. Da utilizzare su fresatrici portatili.

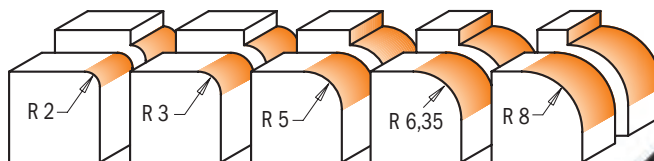

Profili in scala 1:1

CORRETTO POSIZIONAMENTO DEL COLTELLO

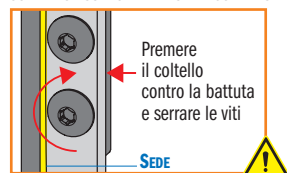

RACCOMANDAZIONI DI SICUREZZA:

per il serraggio delle viti si raccomanda l'uso del cacciavite dinamometrico **TW-006** (vedi pagina 380).



661.41

Optional

- R=1mm** 790.010.04
- R=1,5mm** 790.015.04
- R=2mm** 790.020.04
- R=3mm** 790.030.04

R mm	D mm	I mm	L mm		CODICE			Ricambi										
					S=Ø6,35mm	S=Ø8mm	S=Ø12,7mm											
2	27		57,5	10	661.021.41	661.020.41												
3	27		57,5	10	661.031.41	661.030.41												
5	28,8	19,5	64	10	661.051.11	661.050.11												
6,35	28,5	24	67	10	661.064.11	661.063.11												
8	31,8	24	67	10		661.080.11												
8	31,8	24	77	10				661.581.11										

Ricambi	990.400.00 Rosetta M3	990.410.00 Rosetta M4	990.423.00 Rosetta salva cuscinetto 12,7mm
	990.051.00 Vite TCEI M3x6mm	990.052.00 Vite TCEI M4x6mm	990.058.00 Vite TCEI 1/8"x3/8"x1/2"
	991.062.00 Chiave esagonale 2,5mm	991.067.00 Chiave esagonale 3mm	991.057.00 Chiave esagonale 3/32"

Frese a raggio concavo



7/8/938

Queste frese vi danno un'immensa scelta di profili per bordature particolari. Utilizzabili, tra l'altro, su imbarcazioni e sui bordi visibili del mobilio. Abbassate l'utensile in modo da scoprire la parte dritta del tagliente: potrete aggiungere un tocco decorativo ai bordi di tavoli, scaffali e travi.

SUGGERIMENTI: utilizzate la nostra fresa con raggio 1,6mm per rifinire il bordo di laminati. Regolando adeguatamente l'altezza di taglio risparmierete il tempo richiesto per la levigatura.

RACCOMANDAZIONI DI SICUREZZA: prestate particolare attenzione durante l'uso di una fresa con un grande profilo, e non affrettate il lavoro.

SUGGERIMENTI: cuscinetti sottomisura da usare dopo la riaffilatura
791.063.00 Ø12,5 in sostituzione del cuscinetto 791.003.00 (Ø12,7) dopo la riaffilatura



*Usare solo su banchi da lavoro

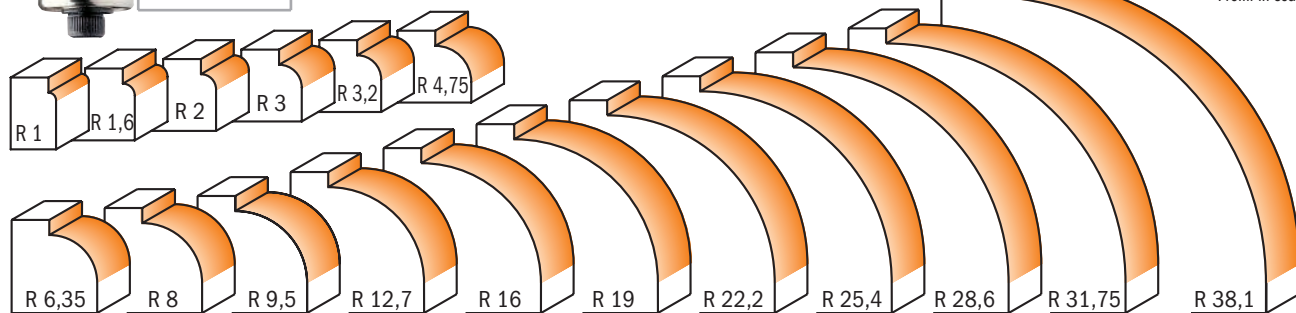
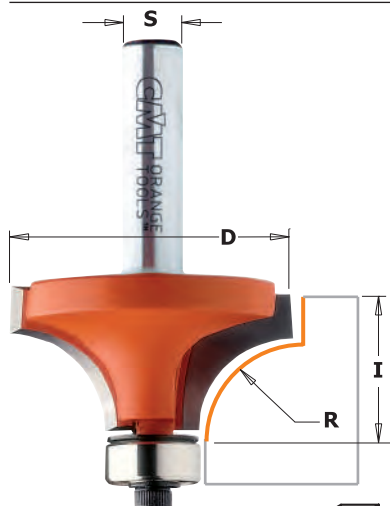

Profili in scala 1:1

R mm	D mm	I mm		CODICE S=Ø6mm	CODICE S=Ø6,35mm	CODICE S=Ø8mm	CODICE S=Ø12mm	CODICE S=Ø12,7mm	Ricambi
1	14,7	10	10		838.147.11	938.147.11			990.422.00 791.044.00 990.058.00 991.057.00
1,6	15,9	12,7	10	738.160.11	838.160.11	938.160.11			990.423.00 791.003.00 990.058.00 991.057.00
2	16,7	12,7	10	738.167.11°			938.167.11°		990.422.00 791.044.00 990.058.00 991.057.00
2	16,7	12,7	10		838.167.11				990.423.00 791.003.00 990.058.00 991.057.00
3	18,7	12,7	10	738.187.11°			938.187.11°		990.422.00 791.044.00 990.058.00 991.057.00
3	18,7	12,7	10		838.187.11				990.423.00 791.003.00 990.058.00 991.057.00
3,2	19,1	12,7	10	738.190.11	838.190.11	938.190.11			990.423.00 791.003.00 990.058.00 991.057.00
4,75	22,2	12,7	10	738.222.11	838.222.11	938.222.11			990.423.00 791.003.00 990.058.00 991.057.00
6,35	25,4	12,7	10	738.254.11	838.254.11	938.254.11	938.754.11	838.754.11	990.423.00 791.003.00 990.058.00 991.057.00
8	28,6	12,7	10	738.285.11	838.285.11	938.285.11			990.423.00 791.003.00 990.058.00 991.057.00
9,5	31,7	16	10	738.317.11	838.317.11	938.317.11	938.817.11	838.817.11	990.423.00 791.003.00 990.058.00 991.057.00
12,7	38,1	19	10	738.380.11	838.380.11	938.380.11	938.880.11	838.880.11	990.423.00 791.003.00 990.058.00 991.057.00
16	44,5	22	10		838.445.11	938.445.11	938.945.11	838.945.11	990.423.00 791.003.00 990.058.00 991.057.00
19	50,8	25,4	10				938.990.11	838.990.11	990.423.00 791.003.00 990.058.00 991.057.00
22,2	57,1	28,5	5				938.991.11	838.991.11	990.423.00 791.003.00 990.058.00 991.057.00
25,4	63,5	33,3	5				938.992.11*	838.992.11*	990.423.00 791.003.00 990.058.00 991.057.00
28,6	76,2	38,1	5				938.993.11*	838.993.11*	990.425.00 791.004.00 990.058.00 991.057.00
31,75	82,5	44,4	5				938.994.11*	838.994.11*	990.425.00 791.004.00 990.058.00 991.057.00
38,1	88,9	44,4	5				938.996.11*	838.996.11*	990.423.00 791.003.00 990.058.00 991.057.00

Ricambi 541.550.00 Anello distanziale 1,6mm (per fresa 8/938.993.11 e 8/938.994.11)

°791.044.00 Cuscinetto Delrin®



Set di 3 frese a raggio concavo

838

La versatilità di queste frese consente un'accurata lavorazione della parte laterale dei pannelli in legno garantendone così la perfetta applicazione per profili di tavoli e top.

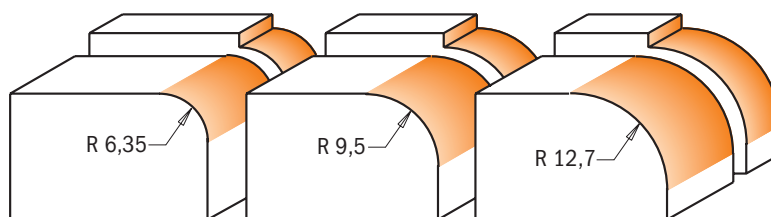

Profili in scala 1:1

DESCRIZIONE		CODICE S=Ø6,35mm	CODICE S=Ø12,7mm
Set di 3 frese a raggio concavo	5	838.001.11	838.501.11

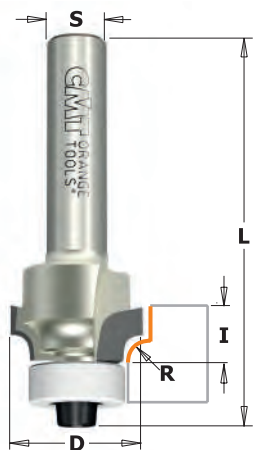

938 X-TREME



Queste nuove punte in diamante policristallino (DP) ad alta prestazione rappresentano il meglio dell'estesa gamma di frese CMT a raggio concavo. Investite in queste frese DP e risparmierete tempo e denaro grazie alla loro durata 40 volte maggiore rispetto alle altre punte. È possibile lavorare su una vasta gamma di materiali difficili e abrasivi tra cui compositi, truciolare, MDF (sia grezzo che con melamina), legno massiccio e impiallacciato.

ECCELLENTE PER LA CREAZIONE DI RAGGI CONCAVI SU:

- Alluminio
- Materiali compositi in alluminio
- ACM - materiale composito in alluminio
- Materiali compositi
- Pannelli in materiali compositi
- Materiali compositi speciali
- Fibra di vetro
- Schede PCB in fibra di vetro
- Materiali compositi rinforzati in fibra di vetro
- Fibra rinforzata di uretano
- Fibra rinforzata in plastica semi espansa
- Legno massiccio e tenero
- Materiali compositi leggeri
- MDF
- Plastica

I VANTAGGI DELLA TECNOLOGIA IN DIAMANTE:

- Taglienti più duri garantiscono una maggiore resistenza all'usura.
- Fresate migliaia di metri in più rispetto alle frese in carburo senza cambiare utensile
- Migliore efficienza della fresatrice
- Finitura ottimale.

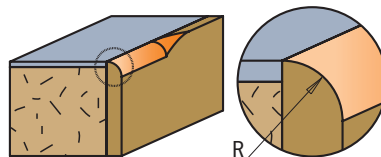

R mm	D mm	I mm		CODICE S=Ø8mm
2	16,7	8	10	938.167.61
3	18,7	8	10	938.187.61

Ricambi			
990.422.00	791.044.00	990.058.00	991.057.00
990.422.00	791.044.00	990.058.00	991.057.00

791.044.00 Cuscinetto Delrin®

Frese profilate a raggio concavo



8/965.905



8/965.903
8/965.904

8/965.9



Usate queste frese per lavorare bordi e intagli e ottenere una vasta scelta di bordature, profili semplici, doppi o elaborati intagli.

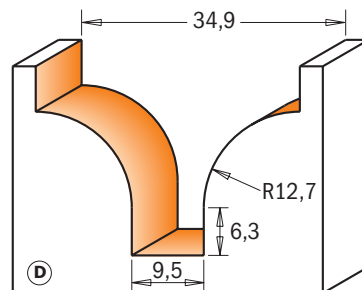
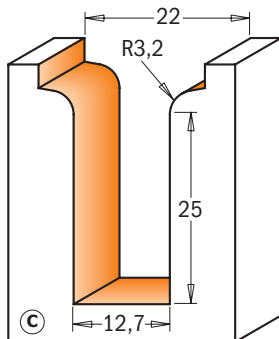
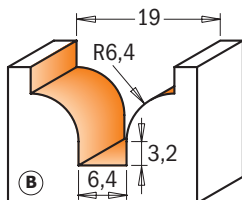

Profili in scala 1:1

D mm	d mm	R mm	I mm	L mm	PROFILO		CODICE S=Ø12mm	CODICE S=Ø12,7mm
19	6,4	6,4	13	51	B	10	965.903.11	865.903.11
22	12,7	3,2	31,7	69,8	C	10	965.905.11	865.905.11
34,9	9,5	12,7	25	65,5	D	10	965.904.11	865.904.11

Frese profilate

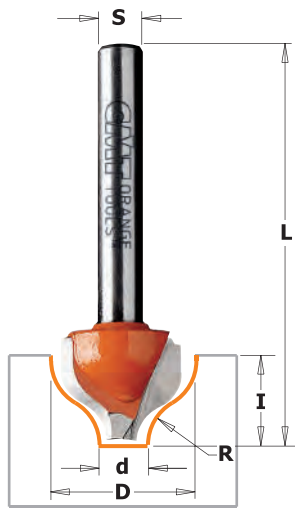

7/8/965

Migliorate l'aspetto delle vostre porte e dei vostri cassetti. Queste frese con taglienti in metallo duro garantiscono un lavoro preciso, raffinato ed elegante. Stupirete i vostri ospiti e darete un tocco di classe alla vostra casa!

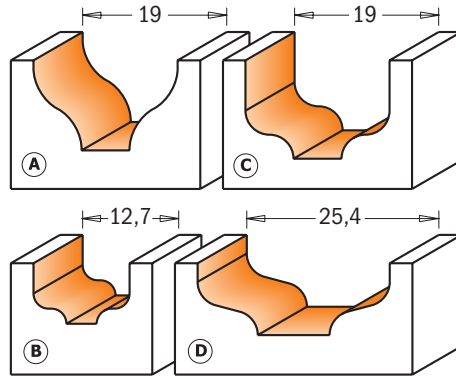

Profili in scala 1:1

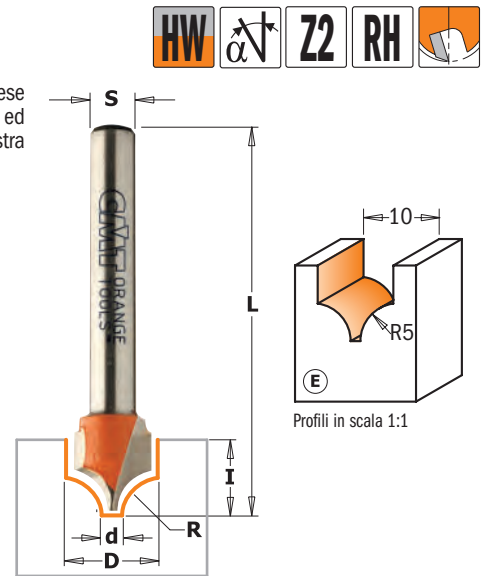

Profili in scala 1:1

D mm	d mm	R mm	I mm	L mm	PROFILO		CODICE S=Ø6mm	CODICE S=Ø6,35mm	CODICE S=Ø8mm	CODICE S=Ø12mm	CODICE S=Ø12,7mm
19	6,35	6,4	11	50,8	A	10	765.001.11	865.001.11	965.001.11	965.501.11	865.501.11
12,7	4	2	8	51	B	10		865.002.11	965.002.11		
19	6,35	3,2	13	68	C	10				965.503.11	865.503.11
25,4	9,5	3,2	9,5	49	D	10				965.504.11	865.504.11
10	1,3	5	10	50	E	10	765.402.11	865.402.11	965.402.11		

Frese profilate

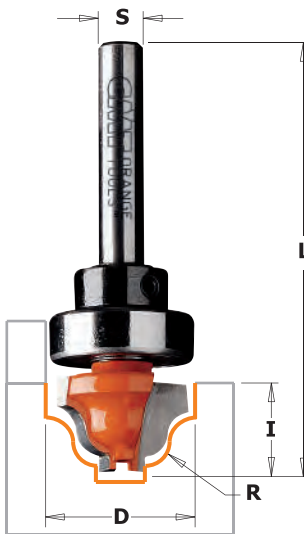

7/8/965B

Questi nuovi profili con cuscinetto a doppia protezione fissato sull'attacco vi consentiranno di ottenere infiniti intarsi e scanalature sui vostri mobili, vetrinette, antine e cassetti. Il cuscinetto fissato sull'attacco e la sagoma posizionata sopra il legno vi faciliteranno il lavoro e vi daranno una visione immediata del risultato della fresatura.

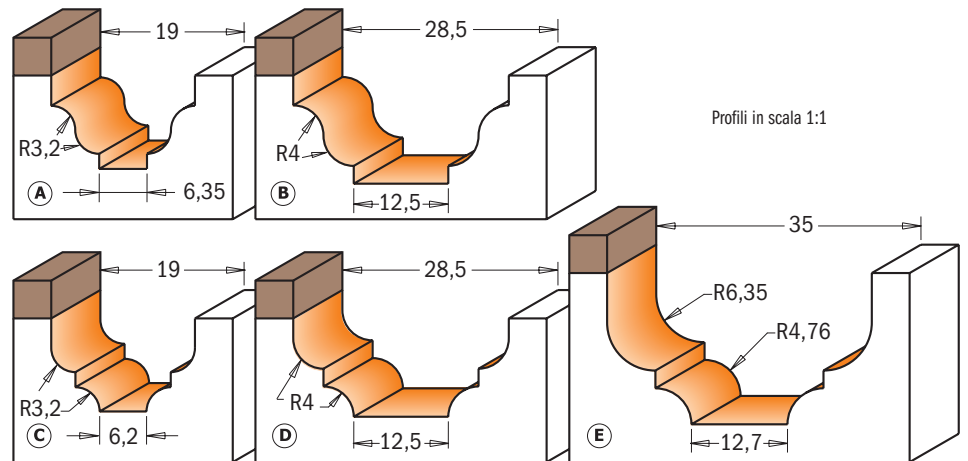

Profili in scala 1:1

D mm	R mm	I mm	L mm	PROFILO		CODICE S=Ø6mm	CODICE S=Ø6,35mm	CODICE S=Ø8mm	CODICE S=Ø12mm	CODICE S=Ø12,7mm	Ricambi		
19	3,2	12,3	54	A	10	765.201.11B							
19	3,2	12,3	54	A	10		865.201.11B				791.007.00	541.003.00	991.056.00
28,6	4	14,3	58,8	B	10			965.202.11B			791.004.00	541.001.00	991.056.00
28,6	4	14,3	58,8	B	10				965.702.11B		791.027.00	541.002.00	991.056.00
28,6	4	14,3	58,8	B	10					865.702.11B	791.027.00	541.005.00	991.056.00
28,6	4	14,3	58,8	B	10						791.027.00	541.002.00	991.056.00
19	3,2	12,3	54	C	10	765.301.11B					791.007.00	541.003.00	991.056.00
19	3,2	12,3	54	C	10		865.301.11B				791.004.00	541.001.00	991.056.00
28,6	4	13,3	58	D	10			965.302.11B		865.802.11B	791.027.00	541.002.00	991.056.00
28,6	4	13,3	58	D	10				965.802.11B		791.027.00	541.005.00	991.056.00
34,9	4,76 - 6,35	18,5	66,1	E	10			965.303.11B			791.027.00	541.005.00	991.056.00
34,9	4,76 - 6,35	18,5	66,1	E	10					865.803.11B	791.031.00	541.004.00	991.056.00
34,9	4,76 - 6,35	18,5	66,1	E	10						791.029.00	541.002.00	991.056.00

Ricambi 990.005.00 Vite TSEI M3x3mm



7/8/948B

Non esaurirete mai le vostre idee con questo utensile profilato. Aggiungete un tocco di classicità ad ogni bordo, oppure enfatizzate le scanalature decorative di antine e pannelli.

SUGGERIMENTI: provate la nostra fresa con cuscinetto per lavori di profilatura di precisione. L'impiego di una guida garantirà eccellenti risultati di bordatura.

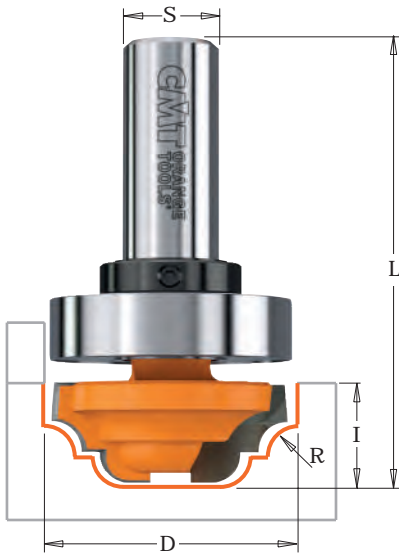

7/8/948

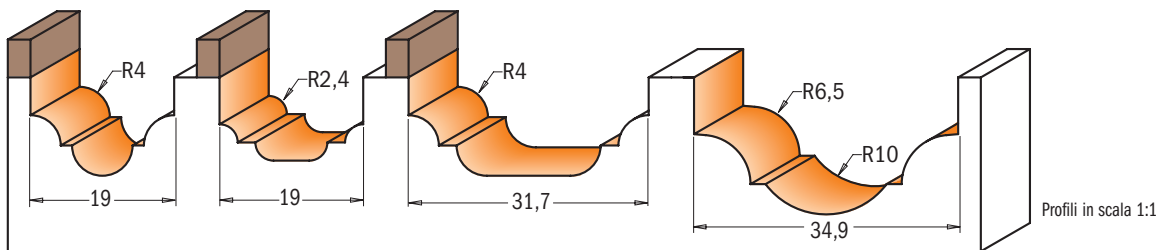

Profili in scala 1:1

D mm	R mm	I mm	L mm		CODICE S=Ø6mm	CODICE S=Ø6,35mm	CODICE S=Ø8mm	CODICE S=Ø12mm	CODICE S=Ø12,7mm
19	4	13	51,1	10	748.190.11	848.190.11	948.190.11		
19	2,4	12	53	10	748.191.11	848.191.11	948.191.11		
31,7	4	13	58	10			948.317.11	948.817.11	848.817.11
34,9	6,5-10	18	68	10				948.850.11	848.850.11

Con cuscinetto di guida

19	4	13	51,1	10	748.190.11B				
19	4	13	51,1	10		848.190.11B			
19	2,4	12	53	10	748.191.11B				
19	2,4	12	53	10		848.191.11B			
31,7	4	13	58	10			948.317.11B		
31,7	4	13	58	10				948.817.11B	
31,7	4	13	58	10					848.817.11B

Ricambi

791.007.00	541.003.00	991.056.00
791.004.00	541.001.00	991.056.00
791.007.00	541.003.00	991.056.00
791.004.00	541.001.00	991.056.00
791.015.00	541.002.00	991.056.00
791.015.00	541.005.00	991.056.00
791.015.00	541.002.00	991.056.00

Ricambi 990.005.00 Vite TSEI M3x3mm

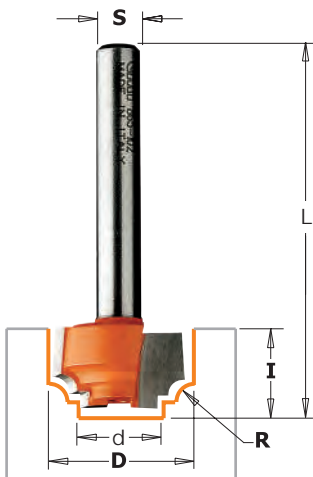

Frese profilate

7/8/965.1

Date un tocco di classe alle vostre porte e ai vostri cassetti lasciando i vostri ospiti sbalorditi, oppure realizzate decorazioni fini per creare valore aggiunto ai vostri mobili con risultati impeccabili.

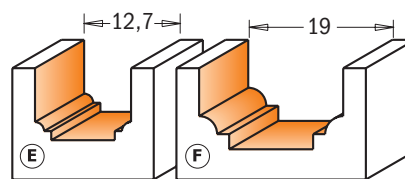

Profili in scala 1:1

D mm	d mm	R mm	I mm	L mm	PROFILO		CODICE S=Ø6mm	CODICE S=Ø6,35mm	CODICE S=Ø8mm
12,7	8,4	1,2	12,7	50,8	E	10	765.101.11	865.101.11	965.101.11
19	11,1	2,4	11	50,8	F	10	765.102.11	865.102.11	965.102.11

Frese profilate



7/8/940

Queste frese consentono nuove possibilità decorative al falegname che necessita di ampliare la propria gamma di decorazioni.

SUGGERIMENTI: questo tipo di lavorazione è piuttosto complessa. Ottenete un miglior risultato effettuando più passate.

7/8/941

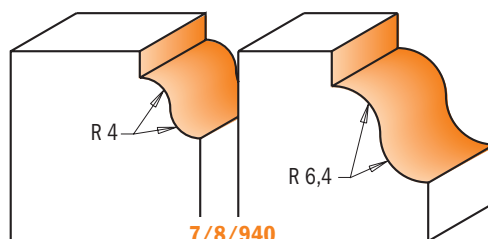

7/8/940

Profili in scala 1:1

Il tagliante aggiuntivo orizzontale dona stile ed eleganza alle forme tradizionali delle nostre frese profilate 7/8/940.

SUGGERIMENTI: per un risultato ottimale si raccomandano più passate.

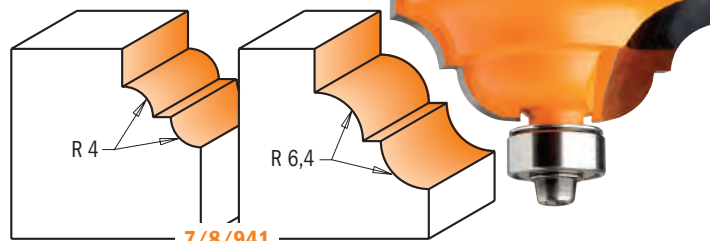

7/8/941

R mm	D mm	I mm		CODICE S=Ø6mm	CODICE S=Ø6,35mm	CODICE S=Ø8mm	CODICE S=Ø12mm	CODICE S=Ø12,7mm
4	28,7	11,5	10	740.270.11	840.270.11	940.270.11	940.770.11	840.770.11
6,4	38,1	17,3	10	740.350.11	840.350.11	940.350.11	940.850.11	840.850.11
4	33,4	13	10	741.285.11	841.285.11	941.285.11	941.785.11	841.785.11
6,4	42,8	18,5	10	741.380.11	841.380.11	941.380.11	941.880.11	841.880.11

Ricambi

990.423.00	791.003.00	990.058.00	991.057.00
990.423.00	791.003.00	990.058.00	991.057.00
990.423.00	791.003.00	990.058.00	991.057.00
990.423.00	791.003.00	990.058.00	991.057.00

SUGGERIMENTI: cuscinetti sottomisura da usare dopo la riaffilatura
791.063.00 Ø12,5 in sostituzione del cuscinetto 791.003.00 (Ø12,7) dopo la riaffilatura

Frese profilate

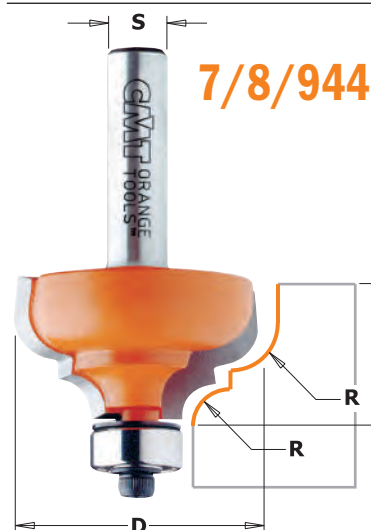

7/8/944

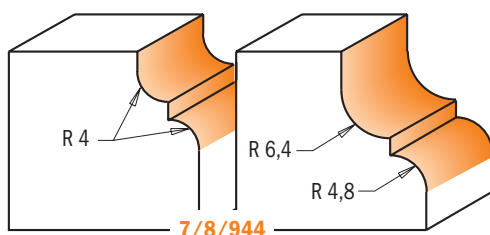

7/8/944

Profili in scala 1:1

Dotato di un piccolo dentello nella parte inferiore della fresa per aggiungere un piccolo dettaglio decorativo al tradizionale design.

SUGGERIMENTI: per un risultato ottimale si raccomandano più passate.



7/8/945

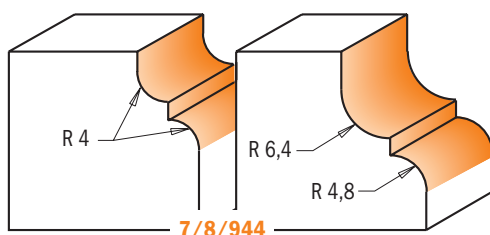

7/8/945

Profili in scala 1:1

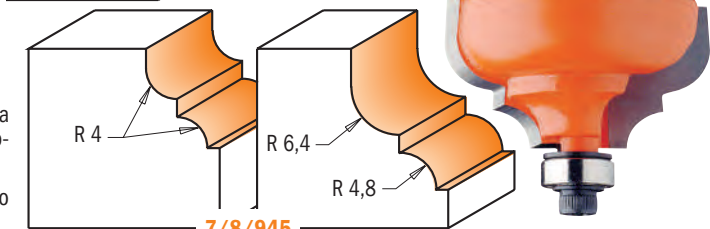

R mm	D mm	I mm		CODICE S=Ø6mm	CODICE S=Ø6,35mm	CODICE S=Ø8mm	CODICE S=Ø12mm	CODICE S=Ø12,7mm
4	28,7	13	10	744.287.11	844.287.11	944.287.11	944.787.11	844.787.11
6,4-4,8	35	18,5	10	744.350.11	844.350.11	944.350.11	944.850.11	844.850.11
4	28,7	13	10	745.287.11	845.287.11	945.287.11	945.787.11	845.787.11
6,4-4,8	35	18,5	10	745.350.11	845.350.11	945.350.11	945.850.11	845.850.11

Ricambi

990.423.00	791.003.00	990.058.00	991.057.00
990.423.00	791.003.00	990.058.00	991.057.00
990.422.00	791.002.00	990.058.00	991.057.00
990.422.00	791.002.00	990.058.00	991.057.00

SUGGERIMENTI: cuscinetti sottomisura da usare dopo la riaffilatura
791.062.00 Ø9,3 in sostituzione del cuscinetto 791.002.00 (Ø9,5) dopo la riaffilatura
791.063.00 Ø12,5 in sostituzione del cuscinetto 791.003.00 (Ø12,7) dopo la riaffilatura

Frese profilate

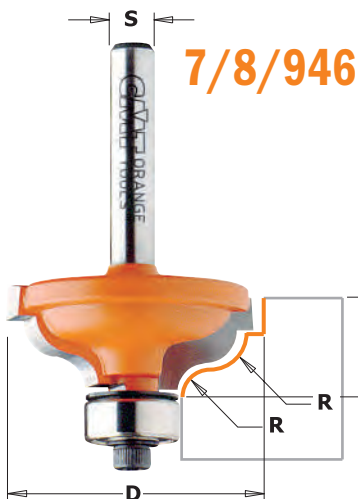

7/8/946

Queste frese consentono nuove possibilità decorative al falegname che necessita di ampliare la propria gamma di decorazioni. Ogni utensile è dotato di riporti di carburo di tungsteno di alta qualità e della nostra esclusiva ricopertura in resina fluorocarbonica PTFE, di colore arancio, fissata a caldo.

SUGGERIMENTI: questo tipo di lavorazione è piuttosto complessa, per ottenere un miglior risultato pianificare il lavoro in modo da effettuare più passate.

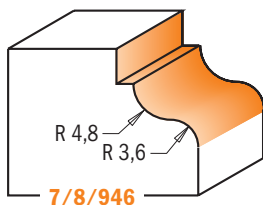

7/8/946

Profili in scala 1:1

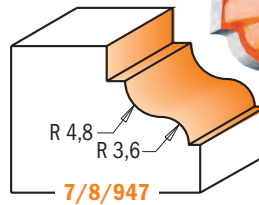

7/8/947



7/8/947

R mm	D mm	I mm		CODICE S=Ø6mm	CODICE S=Ø6,35mm	CODICE S=Ø8mm	CODICE S=Ø12mm	CODICE S=Ø12,7mm
4,8-3,6	34,2	13	10	746.325.11	846.325.11	946.325.11	946.825.11	846.825.11
4,8-3,6	34,2	13	10	747.325.11	847.325.11	947.325.11	947.825.11	847.825.11

Ricambi

990.423.00	791.003.00	990.058.00	991.057.00
990.422.00	791.002.00	990.058.00	991.057.00

SUGGERIMENTI: cuscinetti sottomisura da usare dopo la riaffilatura
791.062.00 Ø9,3 in sostituzione del cuscinetto 791.002.00 (Ø9,5) dopo la riaffilatura
791.063.00 Ø12,5 in sostituzione del cuscinetto 791.003.00 (Ø12,7) dopo la riaffilatura

Frese profilate



7/8/959

Queste frese consentono nuove possibilità decorative al falegname che necessita di ampliare la propria gamma di decorazioni. Ogni utensile è dotato di riporti di carburo di tungsteno di alta qualità e della nostra esclusiva ricopertura in resina fluorocarbonica PTFE, di colore arancio, fissata a caldo.

SUGGERIMENTI: questo tipo di lavorazione è piuttosto complessa, per ottenere un miglior risultato pianificare il lavoro in modo da effettuare più passate.

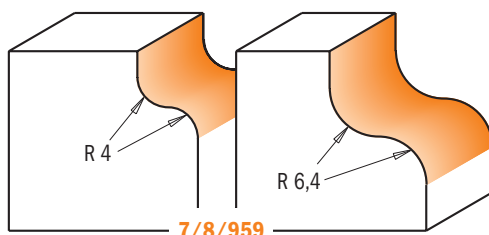

7/8/959

Profili in scala 1:1

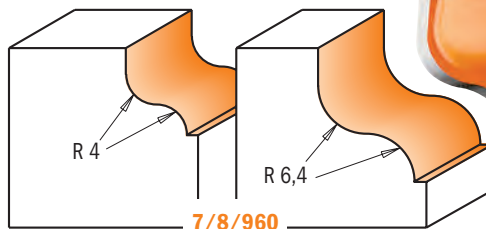

7/8/960



7/8/960

R mm	D mm	I mm		CODICE S=Ø6mm	CODICE S=Ø6,35mm	CODICE S=Ø8mm	CODICE S=Ø12mm	CODICE S=Ø12,7mm
4	28,7	13	10	759.040.11	859.040.11	959.040.11	959.540.11	859.540.11
6,4	38,1	18	10	759.064.11	859.064.11	959.064.11	959.564.11	859.564.11
4	28,7	13	10	760.040.11	860.040.11	960.040.11	960.540.11	860.540.11
6,4	38,1	18	10	760.064.11	860.064.11	960.064.11	960.564.11	860.564.11

Ricambi

990.423.00	791.003.00	990.058.00	991.057.00
990.423.00	791.003.00	990.058.00	991.057.00
990.422.00	791.002.00	990.058.00	991.057.00
990.422.00	791.002.00	990.058.00	991.057.00

SUGGERIMENTI: cuscinetti sottomisura da usare dopo la riaffilatura
791.062.00 Ø9,3 in sostituzione del cuscinetto 791.002.00 (Ø9,5) dopo la riaffilatura
791.063.00 Ø12,5 in sostituzione del cuscinetto 791.003.00 (Ø12,7) dopo la riaffilatura



8/900.623

Queste nuove frese daranno un tocco di classe ai vostri mobili in maniera del tutto originale! Realizzate un doppio profilo a raggio concavo 4,76mm, oppure un altro doppio profilo con smusso a 45° o, in alternativa, un profilo misto. Nei set troverete inclusi alcuni distanziali per regolare la distanza in base allo spessore del pannello. Da utilizzare su tavoli per fresatura. Evitare l'uso di fresatrici manuali.

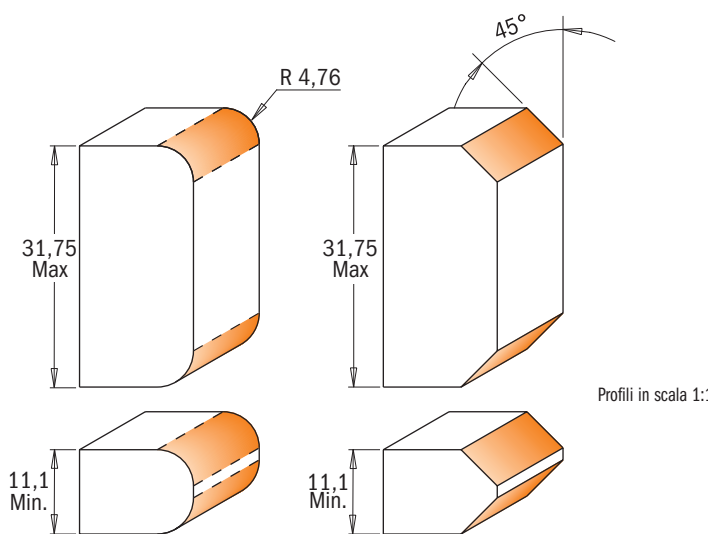

D mm	T ₁ mm	R mm	A	L mm		CODICE S=Ø12mm	CODICE S=Ø12,7mm
38,1	11,1 - 31,75	4,76	45°	100	10	900.623.11	
38,1	11,1 - 31,75	4,76	45°	100	10		800.623.11

Ricambi					
		45° R	R 45°		
924.137.00	791.037.00	822.029.11	822.030.11	990.020.00	
824.137.00	791.037.00	822.029.11	822.030.11	990.020.00	

Ricambi	541.500.00 Distanziale spessore 3mm	541.518.00 Distanziale spessore 1mm
	541.515.00 Distanziale spessore 0,1mm	541.519.00 Distanziale spessore 5,8mm
	541.517.00 Distanziale spessore 0,5mm	

Frese regolabili per doppio raggio concavo

8/900.622

Nuove frese CMT a doppio raggio concavo 2mm e 3mm, nei set troverete inclusi alcuni distanziali per regolare la distanza in base allo spessore del pannello. Da utilizzare su tavoli per fresatura. Evitare l'uso di fresatrici manuali.

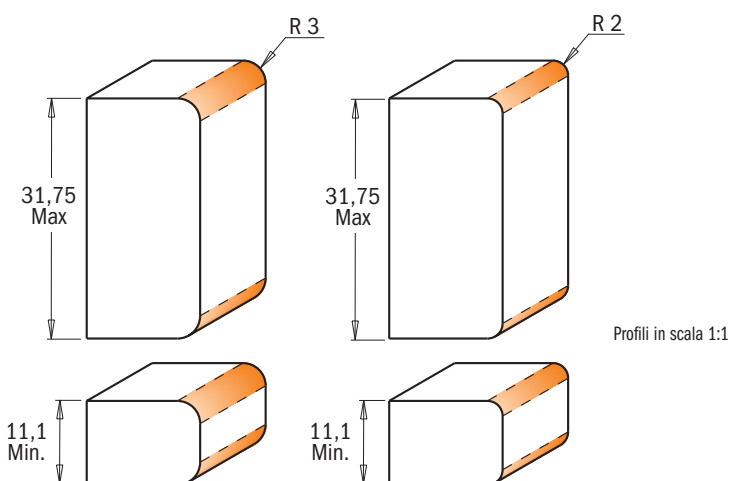
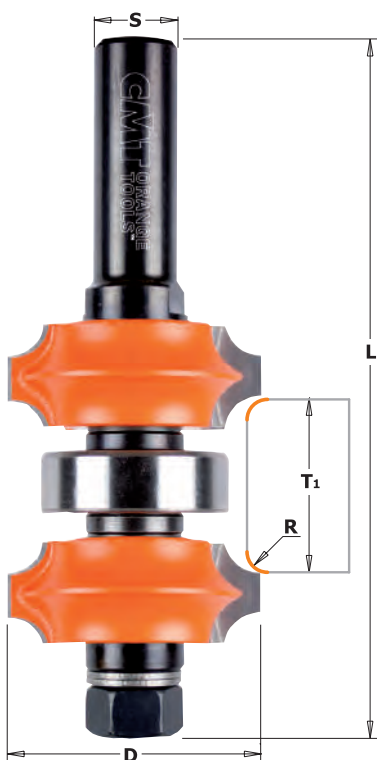

D mm	T ₁ mm	R mm	L mm		CODICE S=Ø12mm	CODICE S=Ø12,7mm
34	11,1 - 31,75	3 - 2	100	10	900.622.11	
34	11,1 - 31,75	3 - 2	100	10		800.622.11

Ricambi					
		R2 R3	R3 R2		
924.137.00	791.037.00	822.031.11	822.032.11	990.020.00	
824.137.00	791.037.00	822.031.11	822.032.11	990.020.00	

Ricambi	541.500.00 Distanziale spessore 3mm	541.516.00 Distanziale spessore 0,3mm
	541.501.00 Distanziale spessore 4mm	541.518.00 Distanziale spessore 1mm
	541.515.00 Distanziale spessore 0,1mm	541.519.00 Distanziale spessore 5,8mm

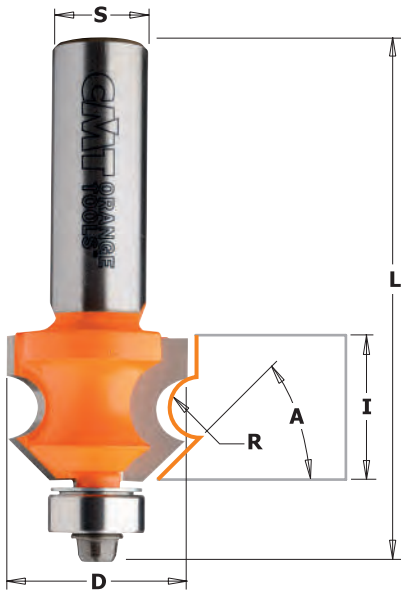

8/961.6

Queste frese permettono di realizzare perfettamente rivestimenti in legno per muri (perlinati) e protezioni dagli schienali delle sedie. Tutto quello che dovete fare è creare incastri da 6,35mm utilizzando una fresa 8/900.626; infine completate il lavoro in due passaggi con la nuova fresa 8/961.601.

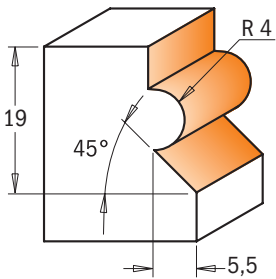
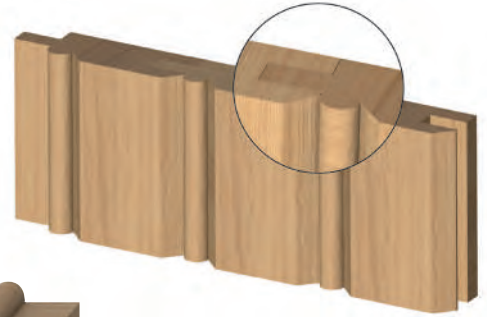

Profili in scala 1:1

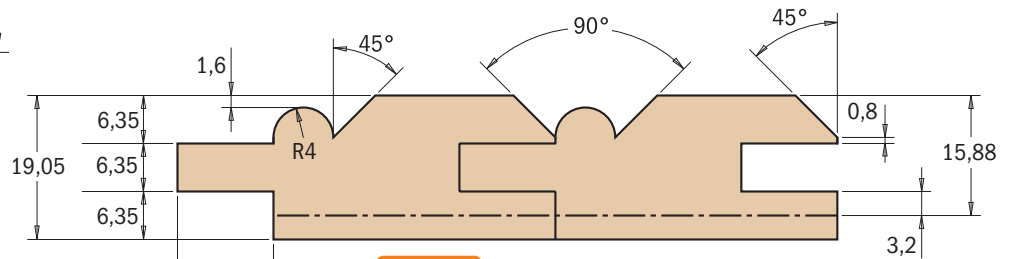

Standard con cuscinetto Ø12,7mm (791.003.00)

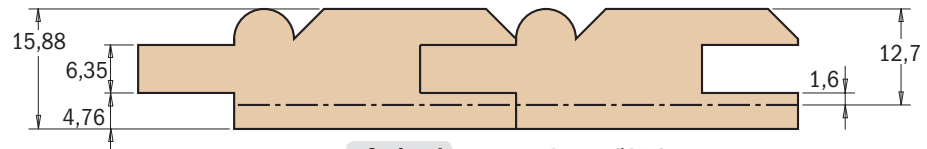

Optional con cuscinetto Ø15,8mm (791.018.00)

D mm	I mm	R mm	A	L mm		CODICE S=Ø12mm	CODICE S=Ø12,7mm	Ricambi							
23,8	19,05	4	45°	67,7	10	961.601.11	861.601.11					990.423.00	791.003.00	990.058.00	991.057.00

SUGGERIMENTI: cuscinetti sottomisura da usare dopo la riaffilatura **791.063.00** Ø12,5 in sostituzione del cuscinetto 791.003.00 (Ø12,7) dopo la riaffilatura

Frese raggio concavo con smusso 45°

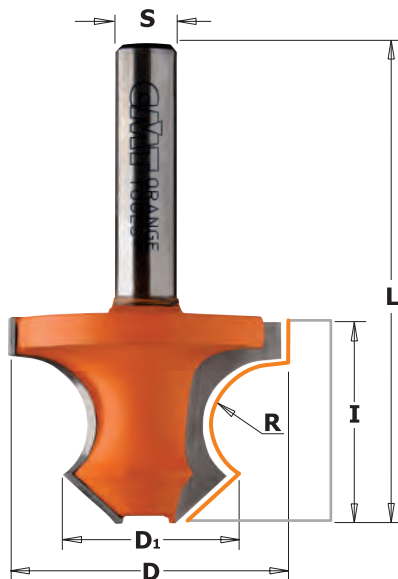

954

Un nuovo profilo per modellare gli angoli dei vostri tavoli, sedie e cornici in genere.

RACCOMANDAZIONI DI SICUREZZA: da usare solo su banchi da lavoro e pantografi a CNC.

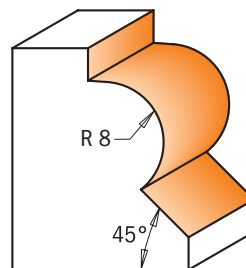

Profili in scala 1:1

D mm	D1 mm	I mm	R mm	L mm		CODICE S=Ø8mm
36	22	25	8	60	10	954.080.11

Frese a mezzo tondo



7/8/954

RACCOMANDAZIONI DI SICUREZZA: queste frese richiedono l'uso del banco con guida, salvo il caso in cui vengano utilizzate guide a binario mobile e staffe su elettrofresatrici portatili.

CONSIGLI UTILI: posizionate le guide così da evitare che la profondità di taglio superi il raggio della fresa. Per profondità di taglio superiori dovete utilizzare delle guide con regolazione indipendente in entrata ed uscita.

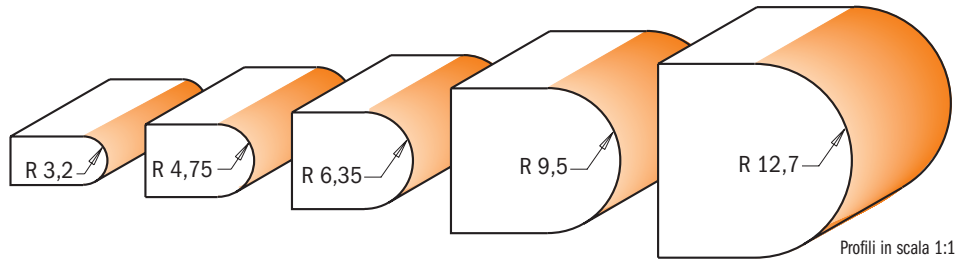
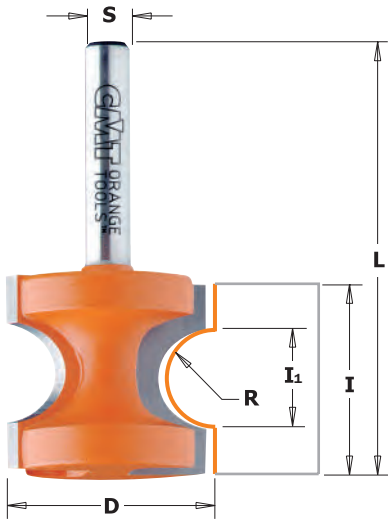

Profili in scala 1:1

R mm	D mm	I ₁ mm	I mm	L mm		CODICE S=Ø6mm	CODICE S=Ø6,35mm	CODICE S=Ø8mm	CODICE S=Ø12mm	CODICE S=Ø12,7mm
3,2	22,2	6,56	19	50,8	10	754.002.11	854.002.11	954.002.11		
3,2	22,2	6,56	19	57,2	10				954.502.11	854.502.11
4,75	25,4	9,85	22	54	10	754.003.11	854.003.11	954.003.11		
4,75	25,4	9,85	22	60,4	10				954.503.11	854.503.11
6,35	28,6	13,15	25,5	57,2	10	754.004.11	854.004.11	954.004.11		
6,35	28,6	13,15	25,5	63,5	10				954.504.11	854.504.11
9,5	34,9	19,71	35	73	10				954.507.11	854.507.11
12,7	44,5	26,3	41	79,4	10				954.509.11	854.509.11

Frese a mezzo tondo



7/8/961

Le frese per modanature sono ideali per modellare gli angoli e spigoli dei piani dei tavoli, gambe per sedie, cornici per telai. Per ottenere un profilo tondo come nel primo disegno da destra sono necessarie due passate.

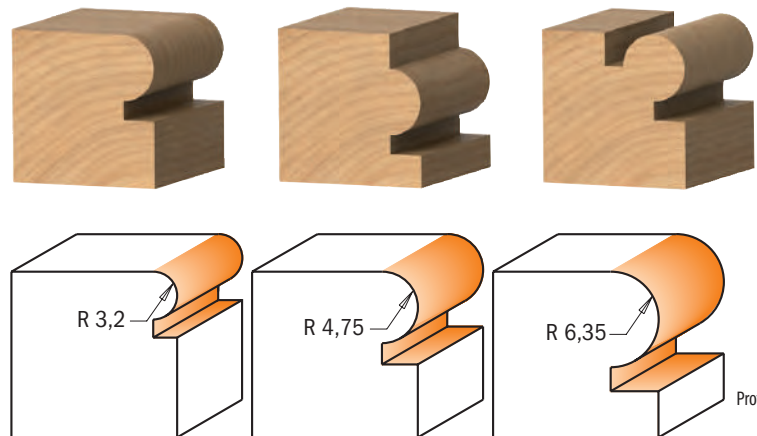
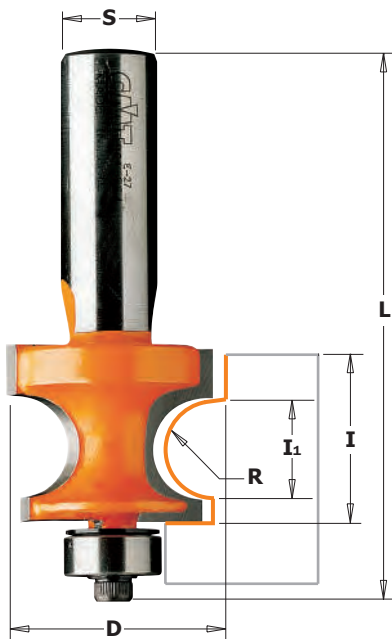

Profili in scala 1:1

R mm	D mm	I ₁ mm	I mm	L mm		CODICE S=Ø6mm	CODICE S=Ø6,35mm	CODICE S=Ø8mm	CODICE S=Ø12mm	CODICE S=Ø12,7mm	<i>Ricambi</i>		
3,2	22,2	6,50	15	57,7	10	761.032.11	861.032.11	961.032.11					
3,2	22,2	6,50	15	64	10				961.532.11	861.532.11	990.423.00	791.003.00	990.058.00
4,75	25,4	9,68	18,6	61,2	10	761.048.11	861.048.11	961.048.11			990.423.00	791.003.00	990.058.00
4,75	25,4	9,68	18,6	67,6	10				961.548.11	861.548.11	990.423.00	791.003.00	990.058.00
6,35	28,6	12,86	22,2	64,8	10	761.064.11	861.064.11	961.064.11			990.423.00	791.003.00	990.058.00
6,35	28,6	12,86	22,2	71,7	10				961.564.11	861.564.11	990.423.00	791.003.00	990.058.00

Ricambi 991.057.00 Chiave esagonale 3/32"

Frese a mezzo tondo

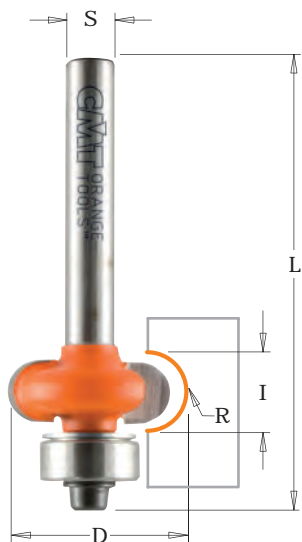

7/862

Queste frese con cuscinetto guida sono semplici da installare e possono essere utilizzate per lavorare elementi curvi, scanalature con raggio di piccole dimensioni, porte e altro senza bisogno di alcuna guida laterale. Da utilizzare su elettrofresatrici portatili e fisse.

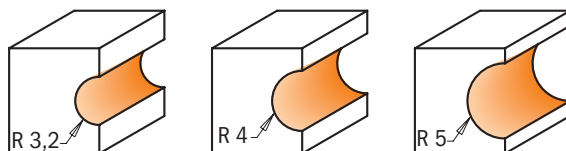

Profili in scala 1:1



Versione con cuscinetto superiore opzionale: usare cuscinetto 791.010.00 e anello di battuta 541.001.00 (optional)

R mm	D mm	I mm	L mm		CODICE S=Ø6mm	CODICE S=Ø6,35mm
3,2	19,05	6,4	57	10	762.032.11	862.032.11
4	20,7	8	57	10	762.040.11	862.040.11
5	22,7	10	57	10	762.050.11	862.050.11

Ricambi

990.423.00	791.003.00	990.058.00	991.057.00
990.423.00	791.003.00	990.058.00	991.057.00
990.423.00	791.003.00	990.058.00	991.057.00

Sistema di bordatura CMT



8/956.852

Il moderno venditore di legname di solito vi offre una selezione di base di listelli. Con il sistema di bordatura CMT a portata di mano potrete dimenticarvi degli sfruttatissimi bordi normalmente reperibili. I nostri utensili vi permettono di tagliare dozzine di bellissimi profili, alcuni con una singola passata ed altri con più passate combinate. Vi abbiamo illustrato qui sotto alcune possibilità di bordature, per stimolare la vostra creatività.

RACCOMANDAZIONI DI SICUREZZA: questi utensili devono essere usati con guida. I profili, come quelli illustrati qui sotto, devono essere ricavati da grossi pezzi di legno, poi portati alla dimensione voluta.



8/956.851

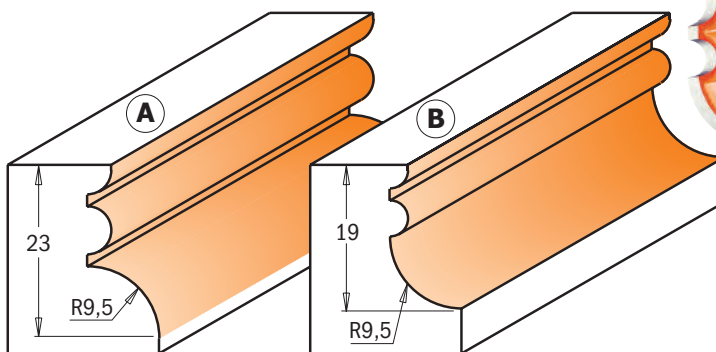

Profili in scala 1:1

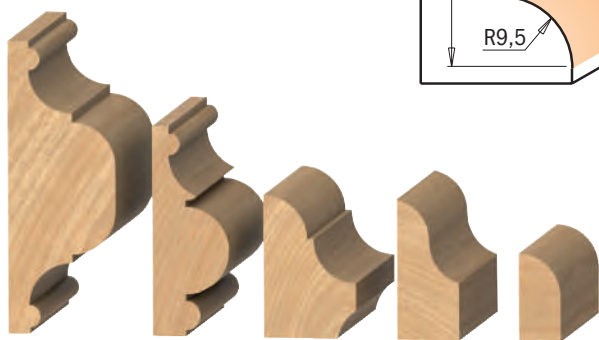

Realizzabile in 4 passate

3 passate

3 passate

2 passate

1 passata

PROFILO	D mm	I mm	L mm		CODICE S=Ø12mm	CODICE S=Ø12,7mm
A	31,7	23	61,1	10	956.852.11	856.852.11
B	31,7	19	57,2	10	956.851.11	856.851.11

8/956.8



Tagliate dozzine di profili classici con le nuove frese CMT multiprofilo. Variando l'altezza dei taglianti, la posizione della guida ed il numero delle passate otterrete infinite combinazioni di bordature. È possibile che abbiate visto utensili simili da qualche parte, ma le nostre frese hanno caratteristiche uniche: una ricopertura in resina fluorocarbonica fissata a caldo, un design per la prevenzione del contraccolpo, materiale di lunga durata come la micrograna di carburo di tungsteno e cuscinetti inossidabili. Per le frese multiprofilo è necessario l'uso di banco e guida.

RACCOMANDAZIONI DI SICUREZZA: per produrre piccole bordature, ricavate il profilo da un pezzo molto più grande, poi separate il materiale in eccesso. Lavorare su un pezzo grosso vi consente di controllare l'operazione con maggior facilità, ed evita d'incorrere in situazioni di pericolo.

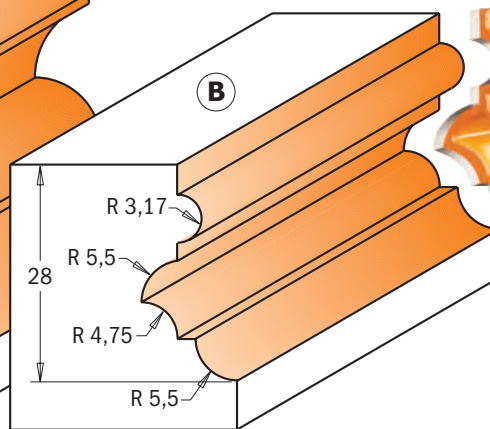
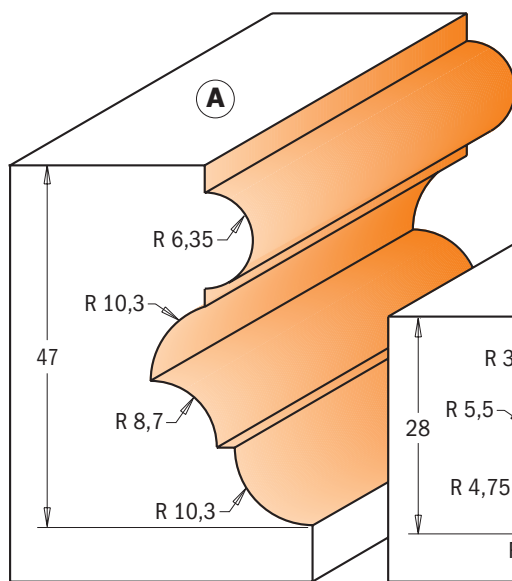
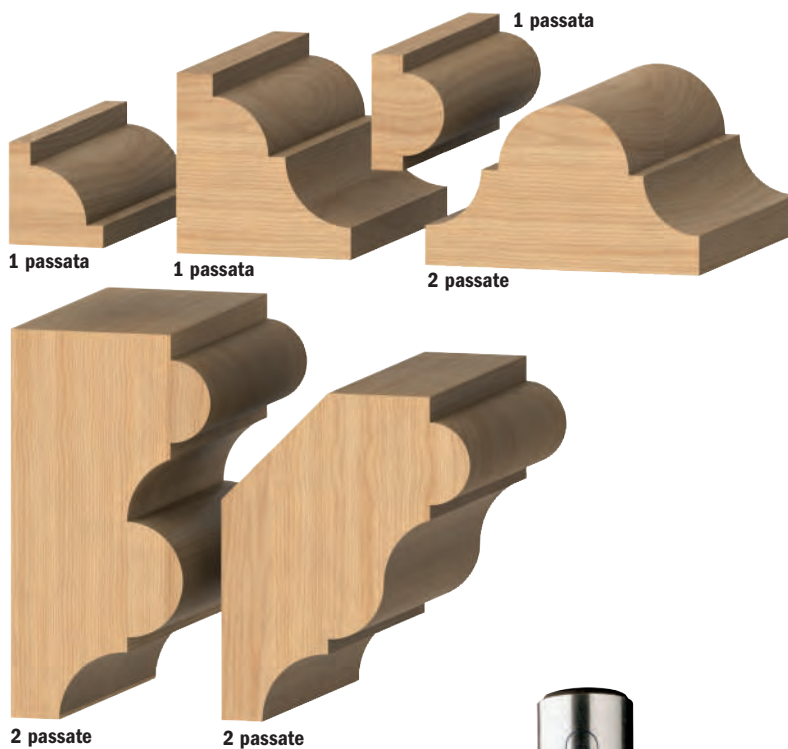
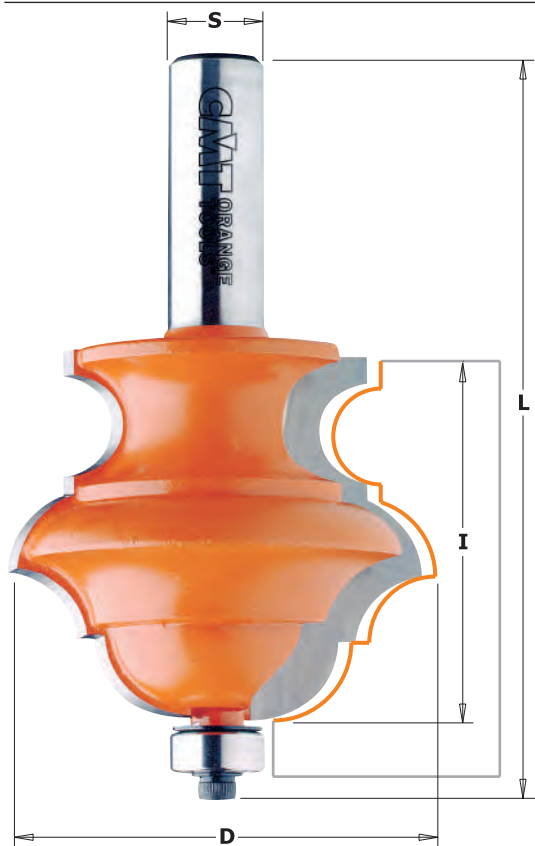

Profili in scala 1:1

PROFILO	D mm	I mm	L mm		CODICE S=Ø12mm	CODICE S=Ø12,7mm	Ricambi							
A	55,6	47	96,4	5	956.802.11	856.802.11					990.423.00	791.003.00	990.058.00	991.057.00
B	38,1	28	77,5	10	956.801.11	856.801.11	990.423.00	791.003.00	990.058.00	991.057.00				

Frese per cornici

Per ottenere i migliori risultati con queste frese utilizzate un'elettrofresatrice da almeno 1800W. Elettroutensili da 1100W possono essere utilizzati ma solo per passate brevi e poco profonde.



SUGGERIMENTI: programmate il vostro lavoro di bordatura con la massima cura, specialmente quando il profilo da realizzare richiede più passate. Se la sequenza dei tagli non è accuratamente programmata vi potreste trovare ad un punto morto, e nell'impossibilità di concludere l'operazione di bordatura.

RACCOMANDAZIONI DI SICUREZZA: tutti gli utensili a grande profilo, devono essere sempre utilizzati su di una elettrofresatrice o un pantografo da banco con guida. Se possibile riducete il numero dei giri della vostra elettrofresatrice.

8/955.901

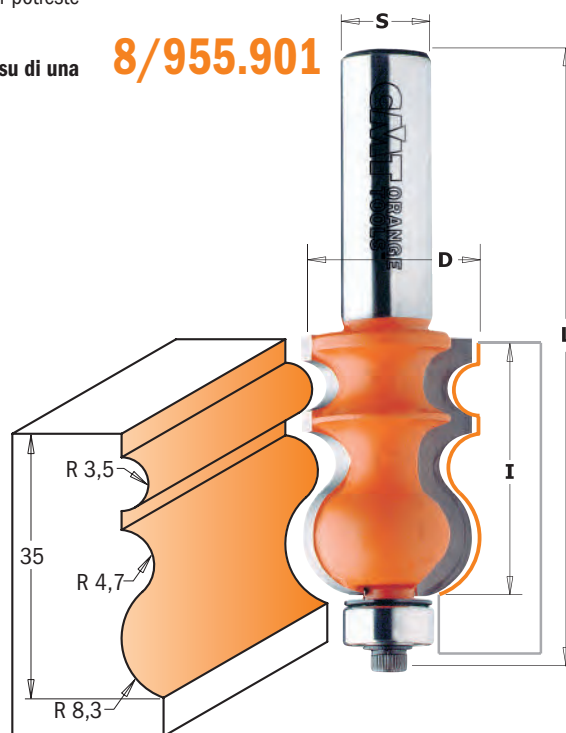

8/956.501

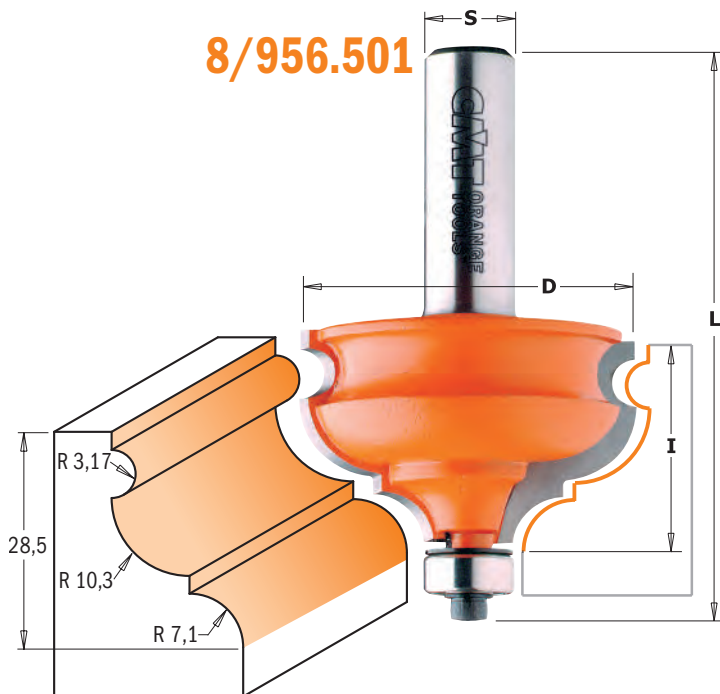

8/955.902

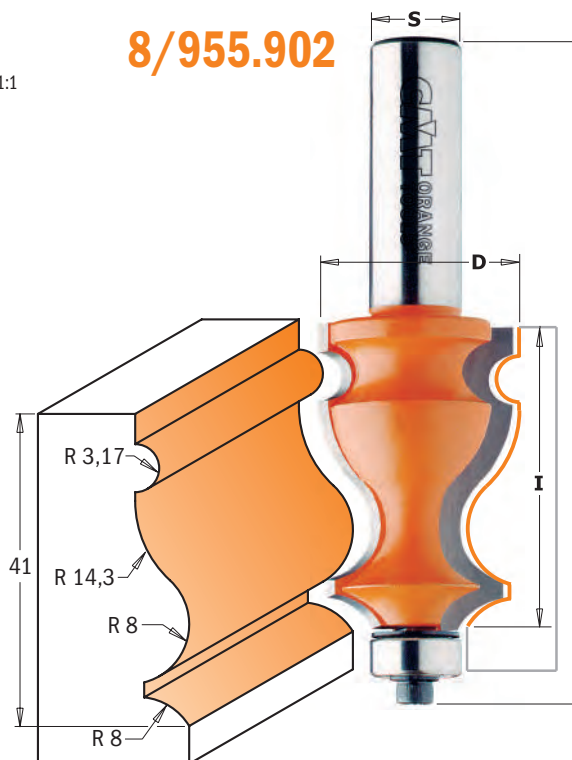

Profili in scala 1:1



8/967.701

D mm	I mm	L mm		CODICE S=Ø12mm	CODICE S=Ø12,7mm	Ricambi				
23,8	35	83,8	10	955.901.11	855.901.11					990.423.00 791.003.00 990.058.00 991.057.00
27	41	90,2	10	955.902.11	855.902.11					990.423.00 791.003.00 990.058.00 991.057.00
47,5	28,5	77,4	10	956.501.11	856.501.11					990.423.00 791.003.00 990.058.00 991.057.00
59	25,4	73,5	10	967.701.11	867.701.11					

SUGGERIMENTO: cuscinetti sottomisura da usare dopo la riaffilatura
791.063.00 Ø12,5 in sostituzione del cuscinetto 791.003.00 (Ø12,7) dopo la riaffilatura

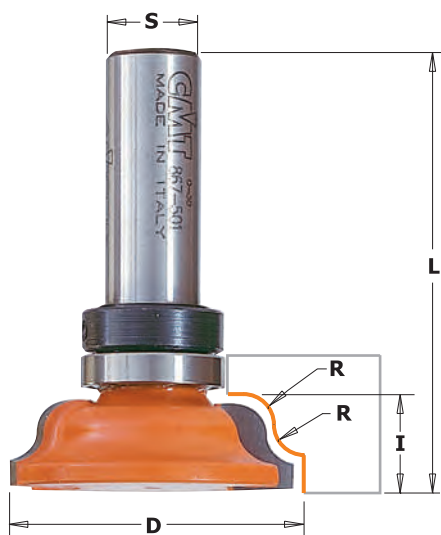

8/967.5B - 8/967.6B



La nuova gamma di frese profilate vi permetterà di sagomare eleganti modanature con il semplice utilizzo del vostro tavolo per elettrofresatrice.

A differenza delle modanature finite normalmente disponibili sul mercato, quelle realizzate con queste frese risultano semplici da montare e già rifinite. Dopo aver sagomato la parte concava, potrete utilizzare le speciali frese con profilo invertito per creare varie bordature e completare così la modanatura.

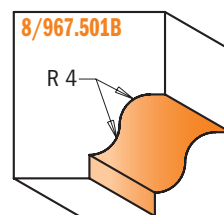
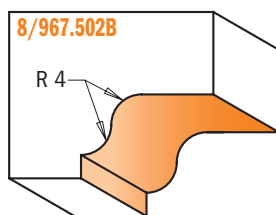
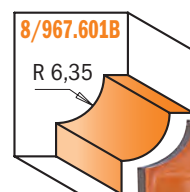
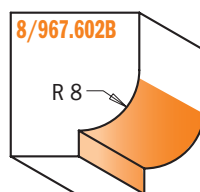
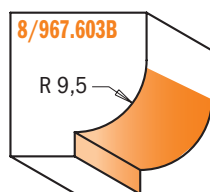
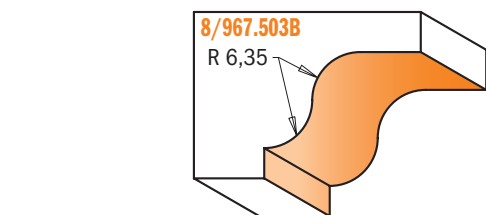

Profili in scala 1:1

R mm	D mm	I mm	L mm		CODICE S=Ø8mm	CODICE S=Ø12mm	CODICE S=Ø12,7mm	Ricambi			
4	39,05	11,5	57	10	967.001.11B	967.501.11B	867.501.11B				
4	54	11,5	65,9	10		967.502.11B	867.502.11B	791.011.00	541.002.00	990.005.00	991.056.00
6,35	60,5	17,3	71,7	5		967.503.11B	867.503.11B	791.011.00	541.002.00	990.005.00	991.056.00
6,35	38	12,5	57	10	967.101.11B	967.601.11B	867.601.11B	791.011.00	541.002.00	990.005.00	991.056.00
8	35	13,2	57,7	10	967.102.11B	967.602.11B	867.602.11B	791.011.00	541.002.00	990.005.00	991.056.00
9,5	38	14,5	59	10	967.103.11B	967.603.11B	867.603.11B	791.011.00	541.002.00	990.005.00	991.056.00

Frese per maniglie

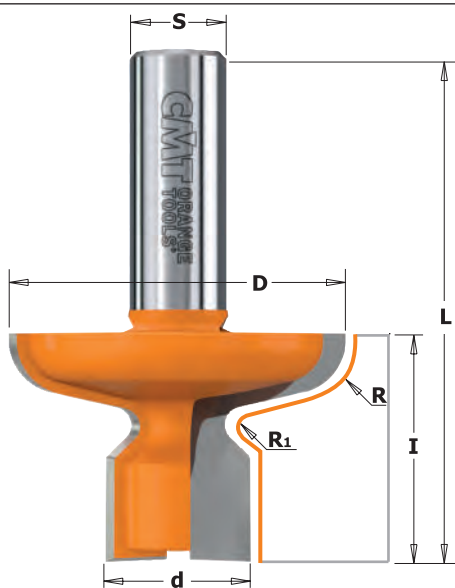

8/955.604-606



Create cassetti e antine con maniglie leggere in legno! Queste frese permettono di realizzarle in due stili: con profilo sagomato sull'antina oppure con stile continentale in legno duro.

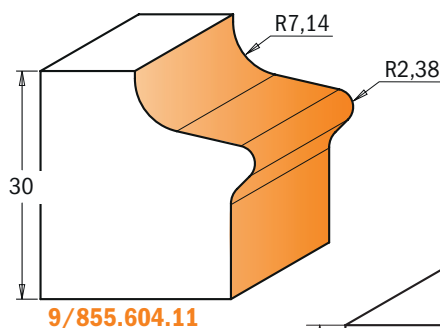

9/855.604.11

Profili in scala 1:1

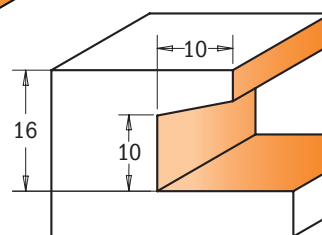

855.606.11

D mm	d mm	I mm	R mm	R1 mm	L mm		CODICE S=Ø12mm	CODICE S=Ø12,7mm
36	16	16			60	10		855.606.11
47,6	22,2	30	7,14	2,38	66,6	10	955.604.11	855.604.11

8/955



Create cassette e antine con maniglie leggere in legno! Queste frese ti permettono di realizzarle in due stili: con profilo sagomato sull'antina oppure con stile continentale in legno duro.

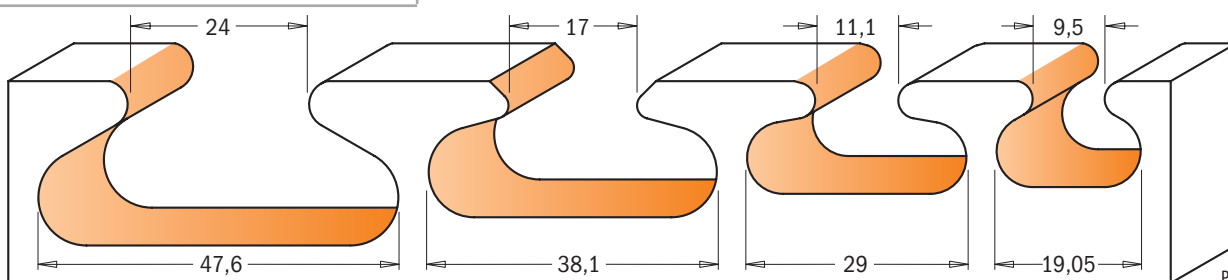
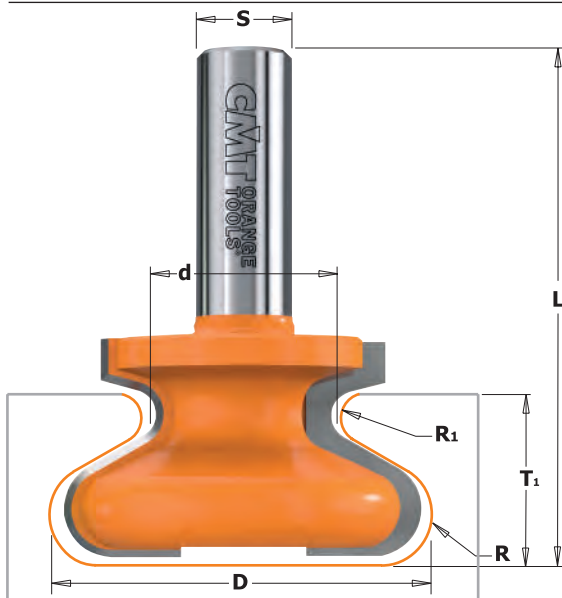

Profili in scala 1:1

D mm	d mm	T ₁ mm	I mm	R mm	R ₁ mm	L mm		CODICE S=Ø8mm	CODICE S=Ø12mm	CODICE S=Ø12,7mm
19,05	9,5	14	19,05	4,76	2,4	57,2	10	955.102.11		855.602.11
29	11,1	15	20	4,8	2,3	60	10			855.605.11
38,1	17	18	20,7	6	1,8	55,5	10	955.103.11		
38,1	17	18	20,7	6	1,8	61,8	10			855.603.11
47,6	24	22	28,5	6,35	3,2	66,6	10		955.601.11	855.601.11

Set di frese profilate per ante e finestre

8/955.8 - 8/955.8B



Come nel caso precedente, entrambi questi profili risultano ideali per produrre bordature di davanzali per finestre e maniglie per porte. Questa versione ha però una marcia in più; con la semplice aggiunta del cuscinetto in dotazione o senza di esso, sarà possibile realizzare rispettivamente sagome con taglio longitudinale o curvato. Per uso esclusivo su tavoli da lavoro.

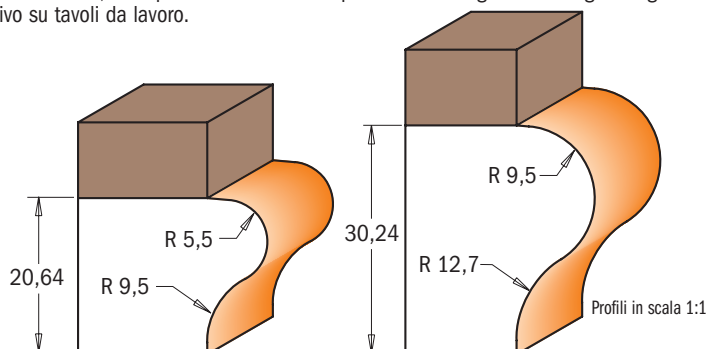
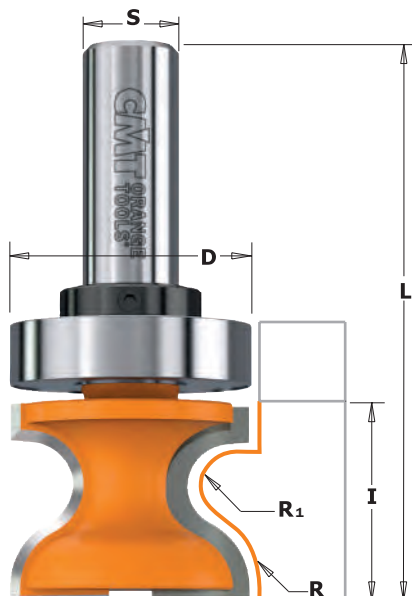

Profili in scala 1:1

R ₁ mm	R mm	D mm	I mm	L mm		CODICE S=Ø12mm	CODICE S=Ø12,7mm
5,5	9,5	31,7	25,4	73	10	955.804.11	855.804.11
9,5	12,7	38,1	35	85,8	10	955.805.11	855.805.11
Con cuscinetto di guida							
5,5	9,5	31,7	25,4	73	10	955.804.11B	
5,5	9,5	31,7	25,4	73	10		855.804.11B
9,5	12,7	38,1	35	85,8	10	955.805.11B	
9,5	12,7	38,1	35	85,8	10		855.805.11B

Ricambi			
791.015.00	541.005.00	990.005.00	991.056.00
791.015.00	541.002.00	990.005.00	991.056.00
791.020.00	541.005.00	990.005.00	991.056.00
791.020.00	541.002.00	990.005.00	991.056.00

Frese per bordi di tavolo e corrimano

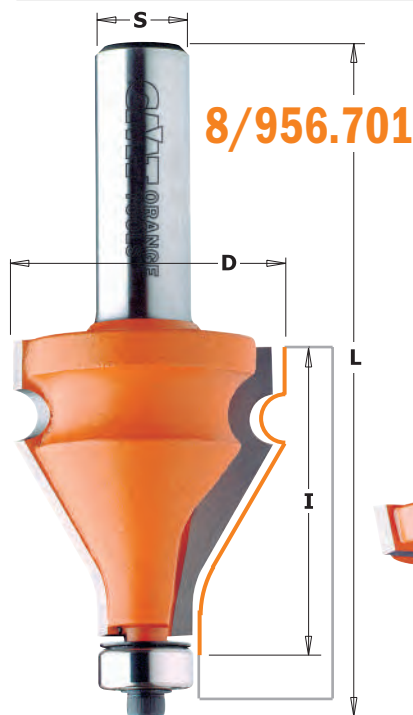

8/956.701

La fresa per bordi di tavoli (8/956.601.11) vi darà una curva liscia e proporzionata sui bordi di tavolo, mentre la fresa per corrimano (8/956.701.11) completa il lavoro grazie allo smusso a 30° ed al raggio 3,2mm.

RACCOMANDAZIONI DI SICUREZZA: Vi consigliamo l'uso di un aspiratore al pantografo da tavolo.

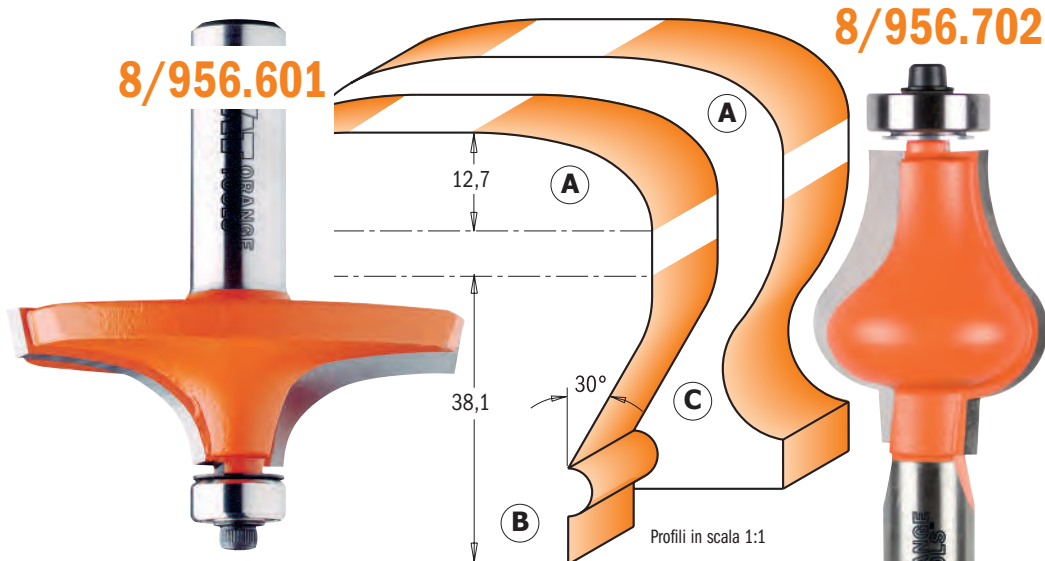

8/956.601

8/956.702

Profili in scala 1:1

PROFILO	D mm	I mm	L mm		CODICE		Ricambi			
					S=Ø12mm	S=Ø12,7mm				
A	63,5	19	67,9	5	956.601.11	856.601.11	990.423.00	791.003.00	990.058.00	991.057.00
B	35	38	87	10	956.701.11	856.701.11	990.423.00	791.003.00	990.058.00	991.057.00
C	31,7	38,1	87	10	956.702.11	856.702.11	990.423.00	791.018.00	990.058.00	991.057.00

SUGGERIMENTO: cuscinetti sottomisura da usare dopo la riaffilatura
791.063.00 Ø12,5 in sostituzione del cuscinetto 791.003.00 (Ø12,7) dopo la riaffilatura

Frese con profilo verticale per antine

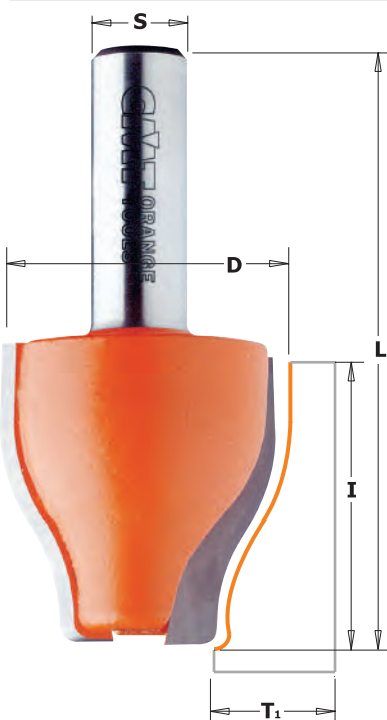

8/990.6



Utilizzate una guida a 90° sul piano di lavoro assieme ad un'elettrofresatrice da 1800 watt (quelle da 1100 possono essere utilizzate per brevi fresate e poco profonde) per adoperare queste frese. Potrete montare questa fresa anche su elettrofresatrici o pantografi senza regolazione di giri.

CONSIGLI UTILI: la guida deve essere almeno 150mm. I morsetti devono essere impiegati ove possibile. Fate almeno dalle tre alle cinque passate per realizzare i profili.

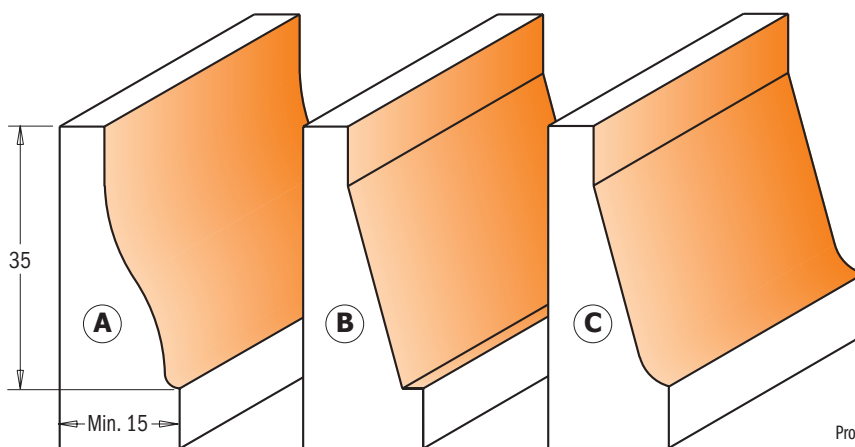

Profili in scala 1:1

PROFILO	D mm	I mm	T ₁ mm	L mm		CODICE	
						S=Ø12mm	S=Ø12,7mm
A	38	38	15 ÷ 18	76,2	10	990.601.11	890.601.11
B	38	38	15 ÷ 18	76,2	10	990.602.11	890.602.11
C	38	38	15 ÷ 18	76,2	10	990.603.11	890.603.11

Set di frese per incastri maschio/femmina

8/991.517



Queste frese sono state ideate per progetti speciali che richiedono la produzione di piccole antine. Utilizzatele con listelli di legno il cui spessore è compreso tra 11,1mm e 17,4mm e realizzate antine di dimensioni fino a 69,85mm quadrati.

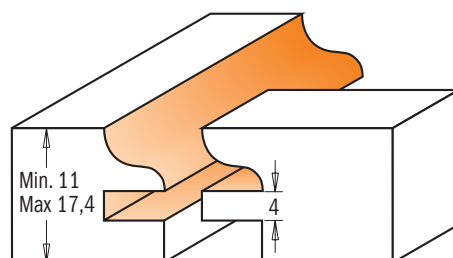
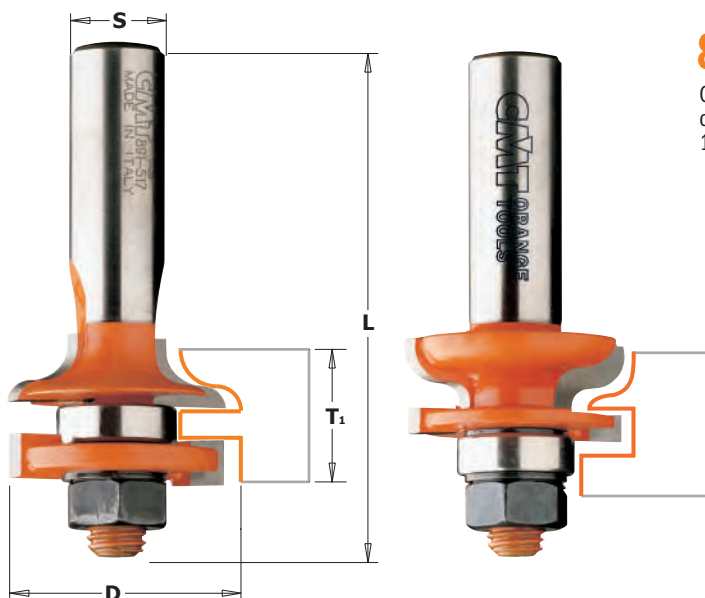

Profili in scala 1:1

D mm	T ₁ mm	L mm		CODICE S=Ø12mm	CODICE S=Ø12,7mm	Ricambi							
31,75	11 ÷ 17,4	67	5	991.517.11	891.517.11	4mm	6mm			822.008.11	822.009.11	791.025.00	990.020.00

Ricambi
 541.515.00 Distanziale spessore 0,1mm
 541.516.00 Distanziale spessore 0,3mm
 541.518.00 Distanziale spessore 1,0mm

Set di frese per incastri maschio/femmina

8/991



Progettate per la realizzazione di mobili di alta qualità, queste frese consentono di creare piccole antine su listelli di legno con spessore da 15,8 fino a 20,6mm.

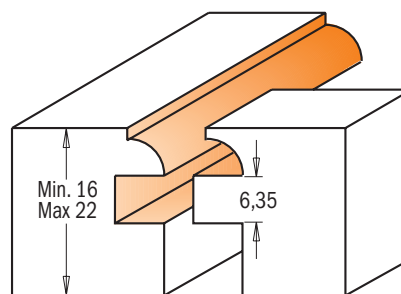
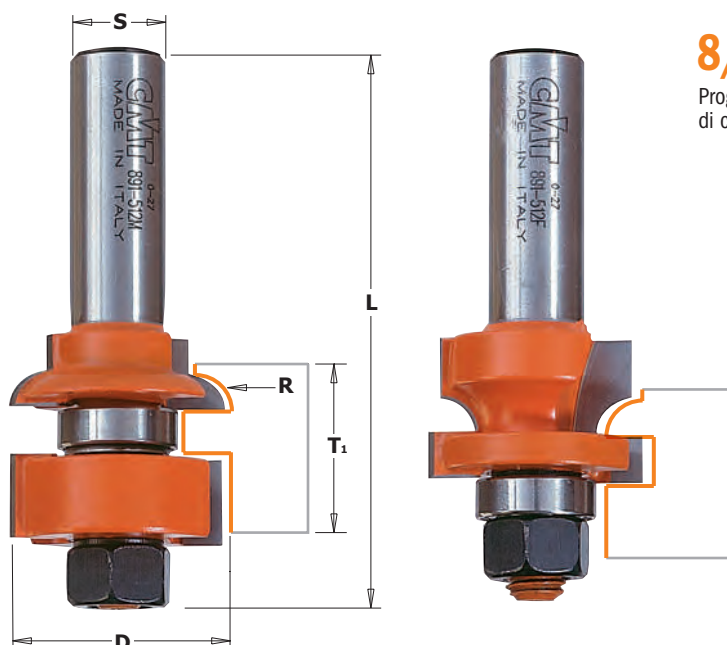

Profili in scala 1:1

D mm	T ₁ mm	R mm	L mm		CODICE S=Ø8mm	CODICE S=Ø12,7mm	Ricambi							
28,7	16 ÷ 22	4,8	79,2	10	991.012.11	891.512.11	6,35mm	10,8mm			822.011.11	822.012.11	791.025.00	990.020.00

Ricambi
 541.515.00 Distanziale spessore 0,1mm
 541.516.00 Distanziale spessore 0,3mm
 541.518.00 Distanziale spessore 1,0mm

Il nostro progetto è basato sulla costruzione di un'antina con incastri a maschio e femmina. Traversi e montanti di spessore 20mm e larghezza 60mm. Il pannello interno dell'antina verrà ricavato da un legno di spessore 16mm. Queste comuni dimensioni sono ideali per la lavorazione con frese CMT; tuttavia potrete usare anche dimensioni diverse secondo le istruzioni di seguito elencate:



ILLUSTRAZIONE A



ILLUSTRAZIONE B

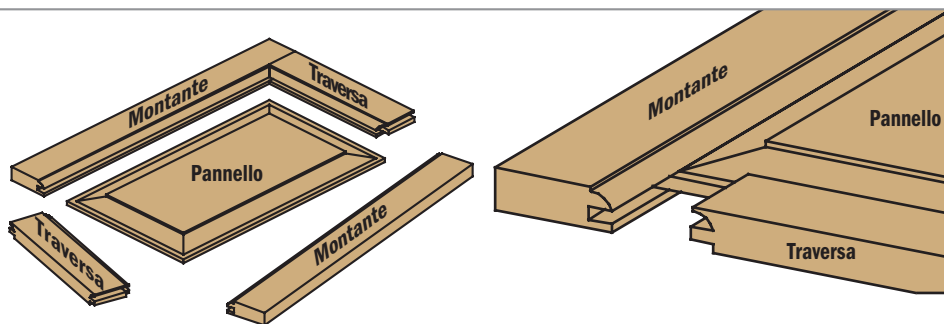

FRESATURA DEGLI INCASTRI A MASCHIO E FEMMINA

Assicuratevi che il pezzo da lavorare sia perfettamente piatto e dritto con bordi perfettamente squadrati. Disponete il taglio nr. 1 come da figura, realizzando tagli di prova su materiale di scarto a portata di mano. Realizzate questo taglio su di un lato dei montanti e delle traverse, poi disponete per il taglio nr. 2. Accertatevi che il taglio di prova si incastra perfettamente con quello che avete precedentemente realizzato. Procedete con il taglio nr. 2 su entrambi i bordi di testa delle traverse. Quando tagliate i montanti e le traverse in lunghezza (taglio nr. 1) assicuratevi di ottenere un canale profondo 11mm. Se il vostro progetto comporta una larghezza dei montanti di 60mm, le traverse dovranno essere 98mm più corte rispetto alla larghezza dell'antina finita.

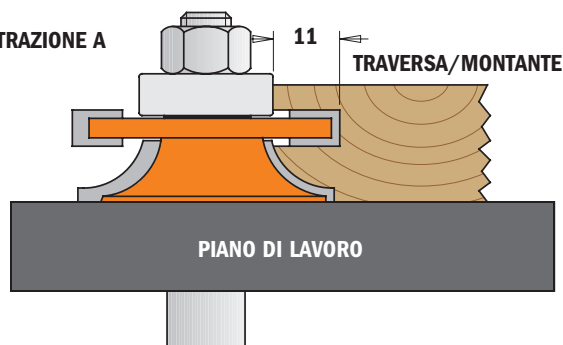
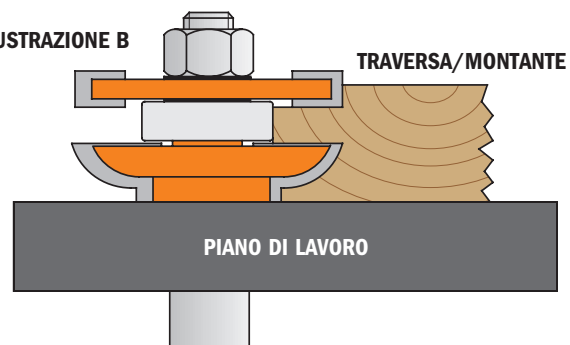
REALIZZAZIONE DEL PANNELLO

Disponete la fresa come mostrato nella figura, assicurandovi che il taglio sia pienamente centrato sul pezzo. Fresate una metà di ogni incastro con il lato migliore rivolto verso il basso e l'altra metà verso l'alto. Ora assemblate i pezzi ed avrete un veloce, robusto e bellissimo incastro.

ILLUSTRAZIONE C

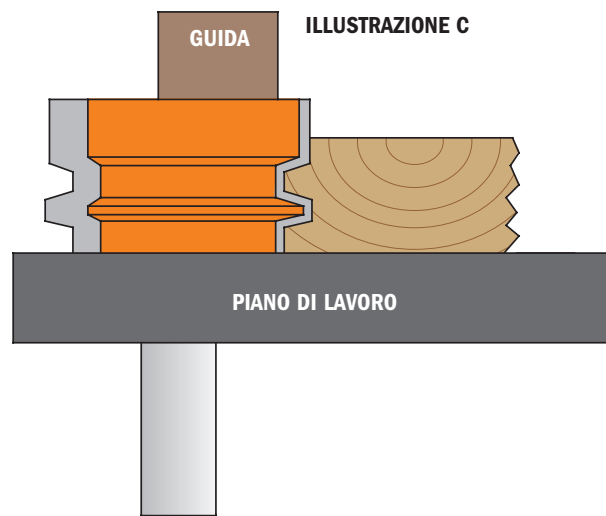

FRESATURA DEI PANNELLI

Tagliate il pannello nella misura desiderata. Se il montante e la traversa sono larghi 60mm, il pannello dovrà essere più stretto e più corto di 98mm rispetto alle misure della antina finita. Disponete la fresa con profilo orizzontale come da figura. Le estremità del pannello finito dovrebbero inserirsi facilmente nella scanalatura che avete realizzato con il taglio nr. 1. Fresate il pannello in maniera tale da inserirlo perfettamente nei canali dei montanti e delle traverse. Non incollatelo mai al telaio. Fate attenzione! Lavorate con calma. Questi utensili possono rimuovere moltissimo materiale ad ogni passata, ma non sarebbe molto sicuro e neppure produttivo utilizzarli al massimo della loro capacità di asportazione. Effettuate diverse passate, tagliando un pò più profondamente ogni volta. Oltre ad un'ovvia minore pericolosità dell'operazione il vostro lavoro ne guadagnerà in qualità.

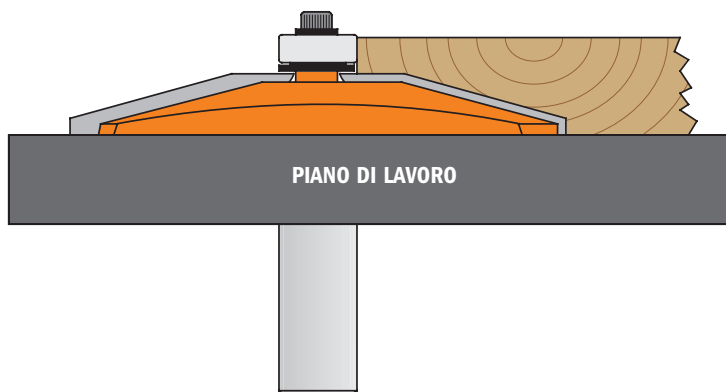

Set di frese per incastri maschio/femmina

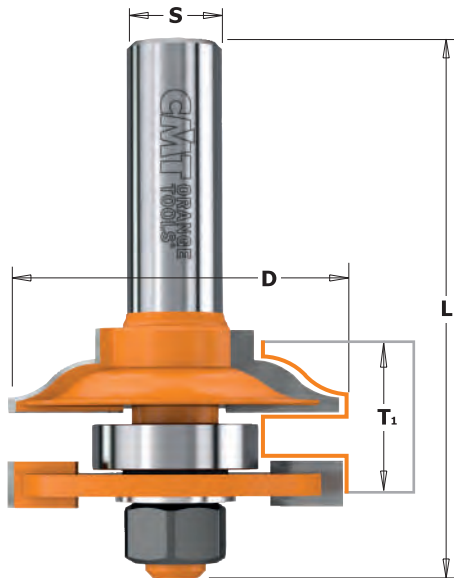

8/991



I set CMT perfettamente accoppiati (due utensili perfettamente corrispondenti) realizzano incastri a maschio e femmina, puliti, precisi e robusti in ogni tipo di legno dure o tenero. Queste frese sono adatte per lavorare uno spessore da 18 fino a 22mm.

CONSIGLI UTILI: durante la realizzazione di incastri di questo tipo fate buona scorta di piccoli pezzi per fare delle prove. Un'antina di qualità richiede una costruzione perfetta, e possono essere richieste diverse prove.

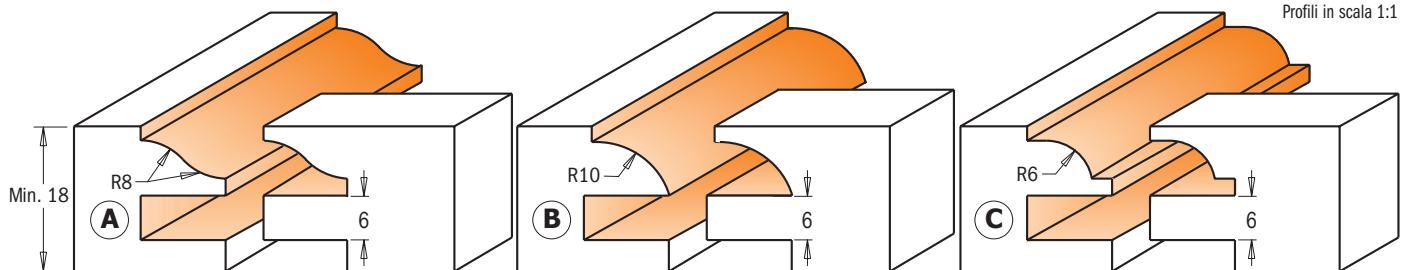

Profili in scala 1:1

PROFILO	D mm	L mm	T ₁ mm		CODICE S=Ø8mm	CODICE S=Ø12mm	CODICE S=Ø12,7mm	Ricambi					
										0,1mm	0,3mm	0,9mm	
A	44,4	71	18 ÷ 22	5	991.001.11	991.501.11	891.501.11	822.003.11	791.012.00	541.515.00	514.516.00	990.407.00	990.020.00
B	44,4	71	18 ÷ 22	5		991.502.11	891.502.11	822.003.11	791.012.00	541.515.00	514.516.00	990.407.00	990.020.00
C	44,4	71	18 ÷ 22	5		991.503.11	891.503.11	822.003.11	791.012.00	541.515.00	514.516.00	990.407.00	990.020.00

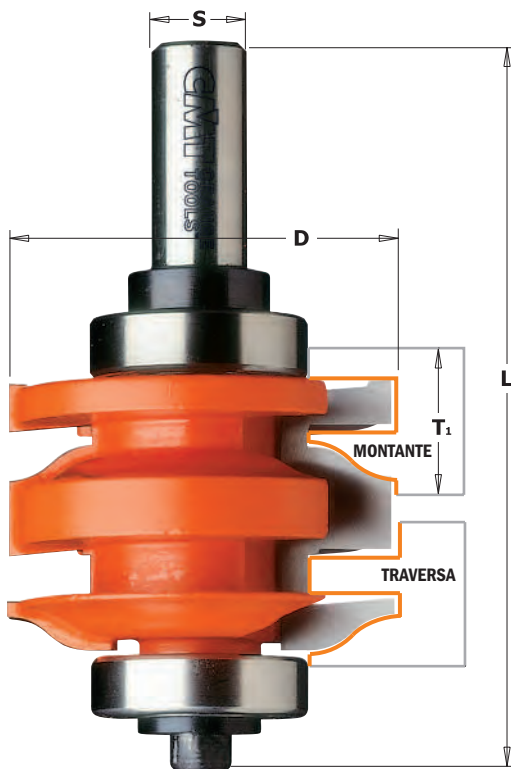

8/991.521



Questa fresa rappresenta l'unione di due profili in un unico utensile. Sarà necessario acquistare solamente un utensile per creare entrambi i profili regolandone semplicemente l'altezza. Le spiegazioni per una maggiore chiarezza di impiego sono riportate nella pagina seguente.

CONSIGLI UTILI: vi consigliamo di rifornirvi di molte tavole di legno per poter effettuare più prove. Le antine richiedono una costruzione di qualità e per un incastro preciso sono necessarie diverse prove.

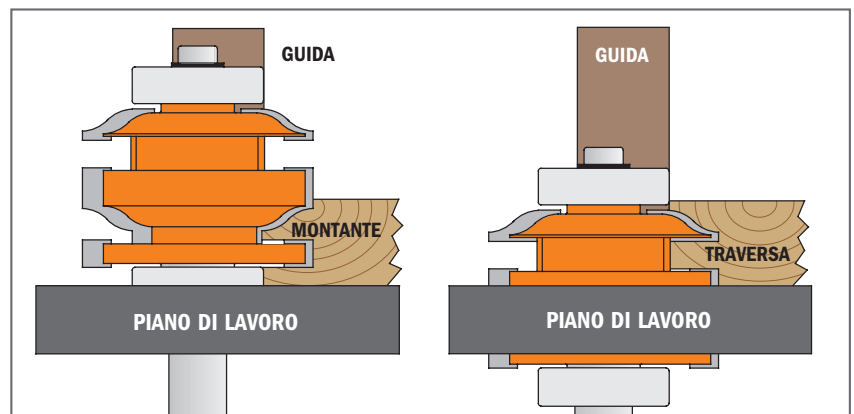

PROFILO	D mm	L mm	T ₁ mm		CODICE S=Ø12mm	CODICE S=Ø12,7mm	Ricambi						
A	50,87	96	18 ÷ 22	10		891.521.11	791.027.00	541.002.00	990.005.00	991.056.00	541.551.00	990.010.00	991.064.00
A	50,87	96	18 ÷ 22	10	991.521.11		791.027.00	541.005.00	990.005.00	991.056.00	541.551.00	990.010.00	991.064.00



8/990

Scegliete un utensile tra i quattro profili usuali qui di seguito illustrati. Il corpo di ogni fresa è studiato secondo il principio della limitazione del contraccolpo, un dispositivo di sicurezza che dovrete sempre esigere negli utensili a grande diametro.

CONSIGLI UTILI: queste frese dovrebbero essere impiegate ad una velocità ridotta, preferibilmente tra i 10.000 e 12.000 giri/minuto. Usate dalle tre alle cinque passate per realizzare il profilo completo. Usate pantografi da almeno 1800 Watt.

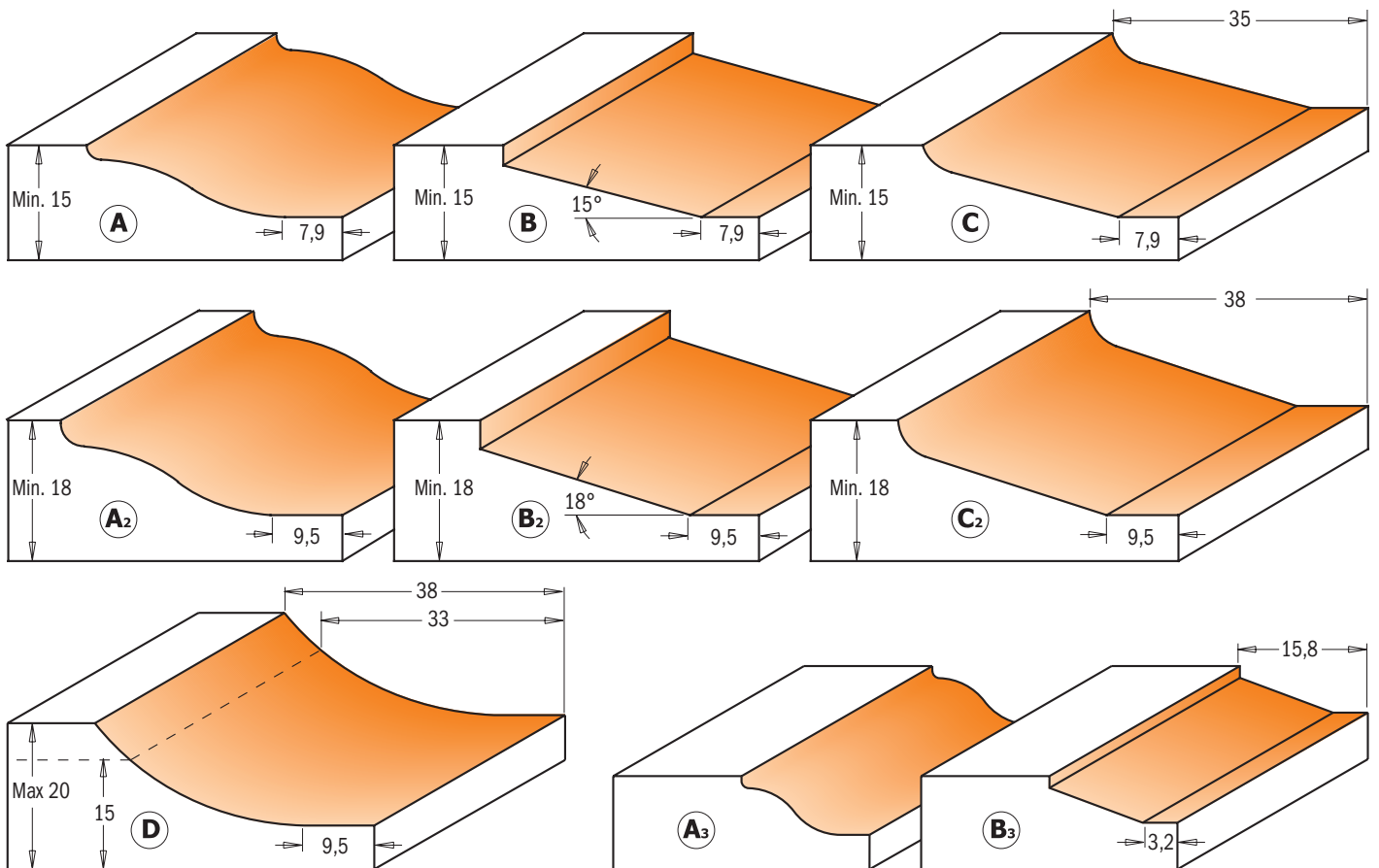
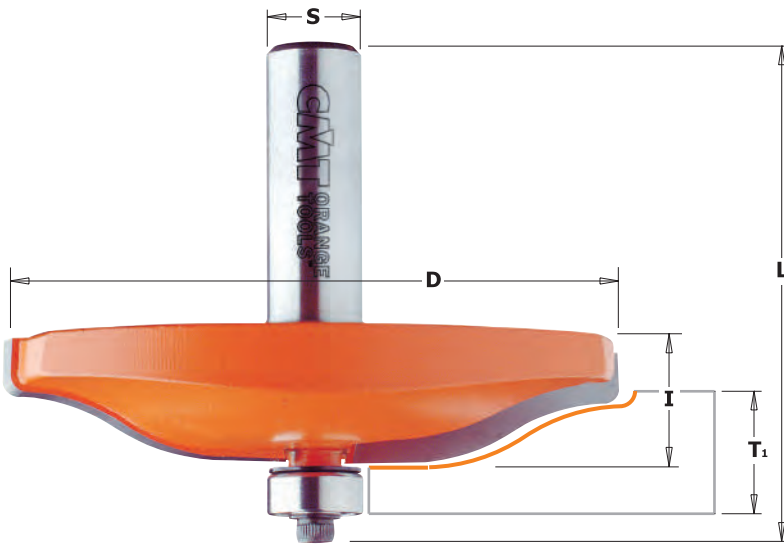

Profili in scala 1:1

PROFILO	D mm	I mm	L mm	T ₁ mm		CODICE S=Ø8mm	CODICE S=Ø12mm	CODICE S=Ø12,7mm	Ricambi							
A	82,5	15	63,8	15 ÷ 18	5		990.501.11	890.501.11					990.423.00	791.003.00	990.058.00	991.057.00
B	82,5	15	63,8	15 ÷ 18	5		990.502.11	890.502.11					990.423.00	791.003.00	990.058.00	991.057.00
C	82,5	15	64,6	15 ÷ 18	5		990.503.11	890.503.11					990.423.00	791.003.00	990.058.00	991.057.00
A ₂	89	15	64,6	18 ÷ 20	5		990.504.11	890.504.11					990.423.00	791.003.00	990.058.00	991.057.00
B ₂	89	15	64,6	18 ÷ 20	5		990.505.11	890.505.11					990.423.00	791.003.00	990.058.00	991.057.00
C ₂	89	15	64,6	18 ÷ 20	5		990.506.11	890.506.11					990.423.00	791.003.00	990.058.00	991.057.00
D	89	15	64,6	15 ÷ 20	5			990.507.11	890.507.11				990.423.00	791.003.00	990.058.00	991.057.00
A ₃	47,6	9,5	58,1	12,7 ÷ 15	10	990.011.11							990.423.00	791.003.00	990.058.00	991.057.00
B ₃	47,6	9,5	58,1	12,7 ÷ 15	10	990.012.11		890.512.11					990.423.00	791.003.00	990.058.00	991.057.00

8/990.5



La fresa per antine unisce 2 profili in un unico utensile permettendovi di lavorare su entrambi i lati dell'antina e facendovi così risparmiare tempo e denaro.

CONSIGLI UTILI: per una maggiore sicurezza, utilizzando la fresa da Ø89mm, si consiglia di eseguire la lavorazione in 2 passaggi: utilizzando dapprima il cuscinetto Ø31,75mm e successivamente quello da Ø16mm.

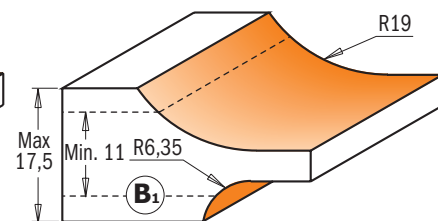
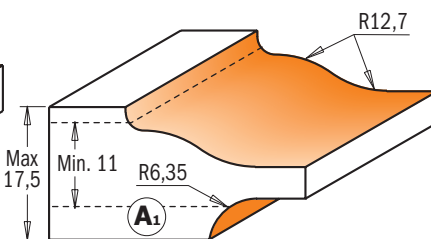
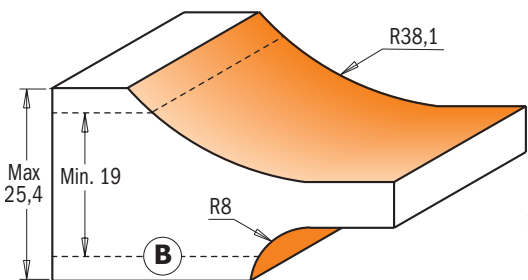
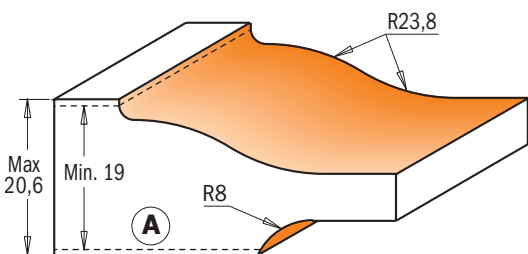
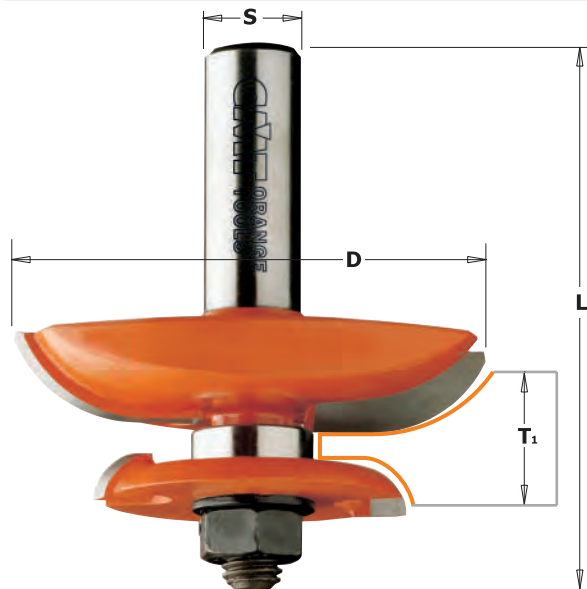

Profili in scala 1:1

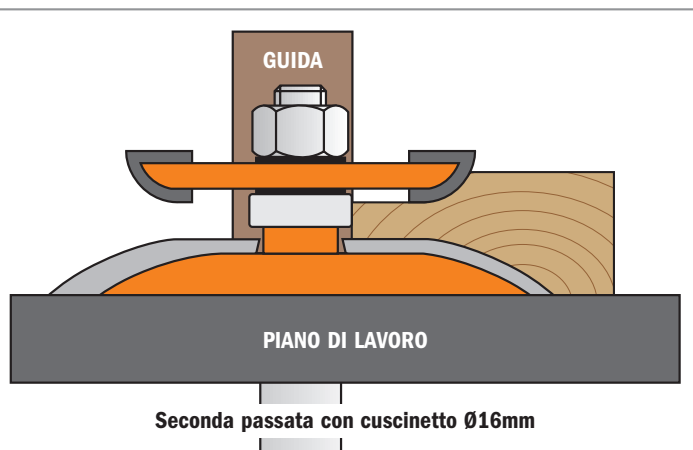
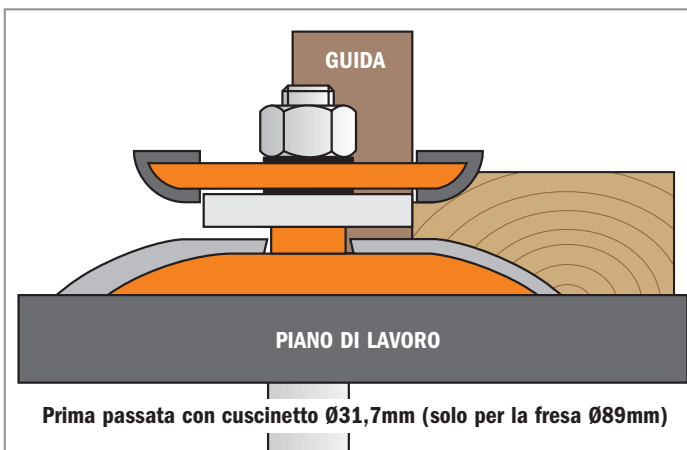

PROFILO	D mm	T ₁ mm	L mm		CODICE		Ricambi			
					S=Ø12mm	S=Ø12,7mm				
A	89	19 - 20,6	78,1	5	990.524.11	890.524.11	822.007.11	791.025.00	791.033.00	990.020.00
B	89	19 - 25,4	78,1	5	990.527.11	890.527.11	822.007.11	791.025.00	791.033.00	990.020.00
A ₁	63,5	11,1 - 17,5	70	5	990.534.11	890.534.11	822.010.11	791.025.00		990.020.00
B ₁	63,5	11,1 - 17,5	70	5	990.537.11	890.537.11	822.010.11	791.025.00		990.020.00

Ricambi
 541.515.00 Distanziale spessore 0,1mm
 541.516.00 Distanziale spessore 0,3mm

541.518.00 Distanziale spessore 1,0mm
 990.407.00 Molla a tazza

8/970



Queste frese posso essere utilizzate per decorare pannelli in legno solido e materiali in MDF. Utilizzatele in un unico passaggio oppure in combinazione con le frese per pannelli per profili più complessi ma molto eleganti. Disponendo di diametri di tagli di grandi dimensioni e disponibili nei profili più popolari, queste frese garantiscono performance eccellenti sia su legno massiccio che materiali in MDF.

FRESE PER PANNELLI

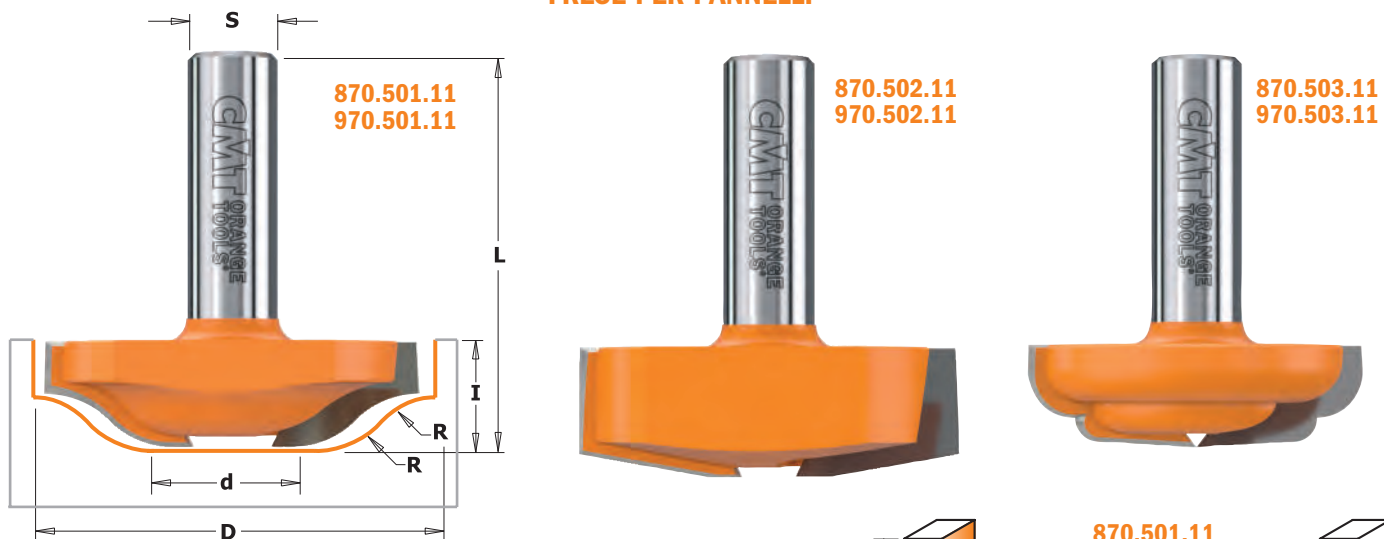

FRESE PER MONTANTI E TRAVERGE

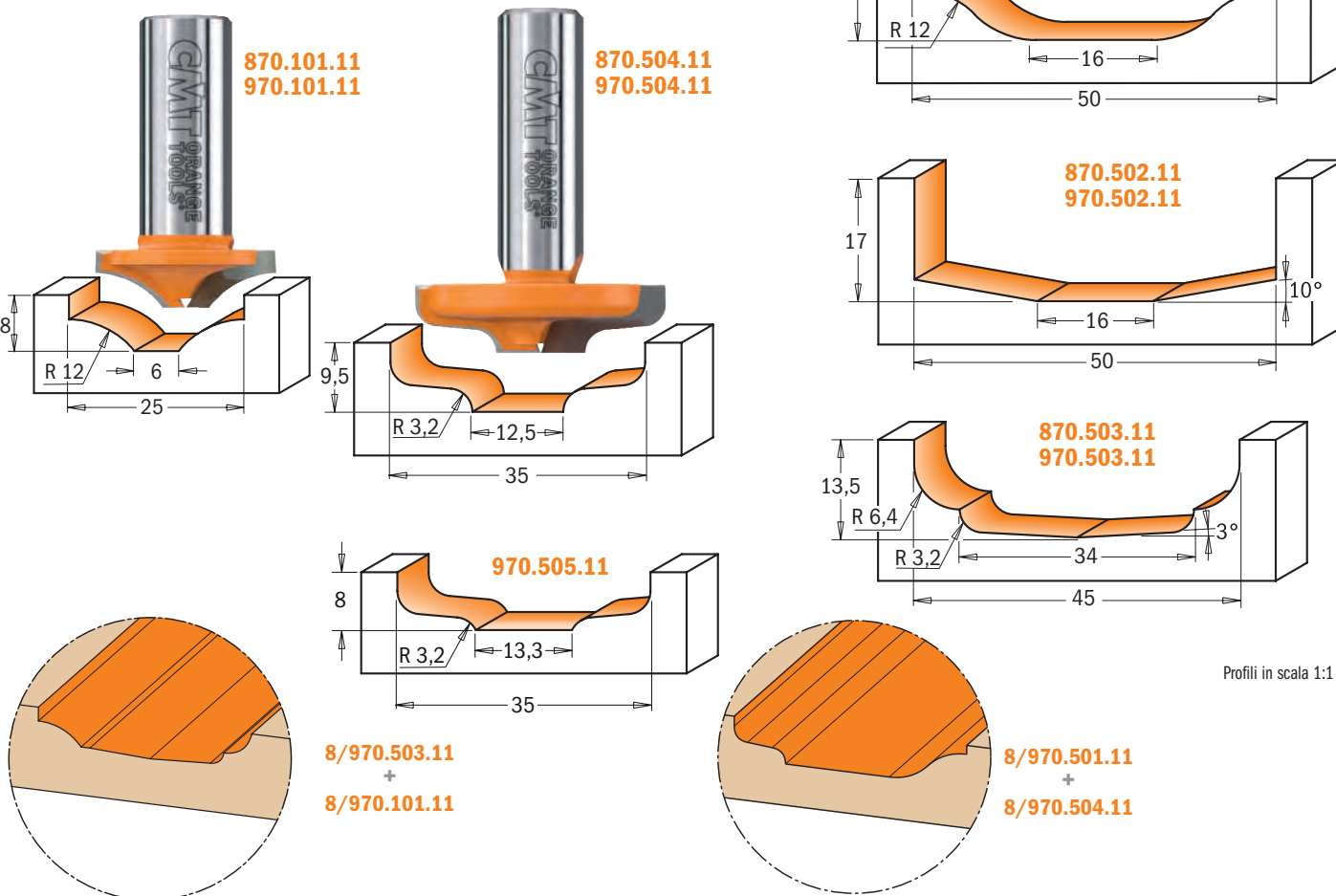

D mm	d mm	I mm	R mm	A	L mm		CODICE S=Ø8mm	CODICE S=Ø12mm	CODICE S=Ø12,7mm
25	6	8	12		39,8	10	970.101.11		870.101.11
50	16	14	12		52,1	10		970.501.11	870.501.11
50	16	17		10°	55,1	10		970.502.11	870.502.11
45	34	13,5	3,2 - 6,4	3°	51,6	10		970.503.11	870.503.11
35	12,5	9,5	3,2		47,6	10		970.504.11	870.504.11
35	13,3	8	3,2		46	10		970.505.11	

Fresa a disco per giunzione STRIPLOX™ Mini

new

CMT ORANGE TOOLS®

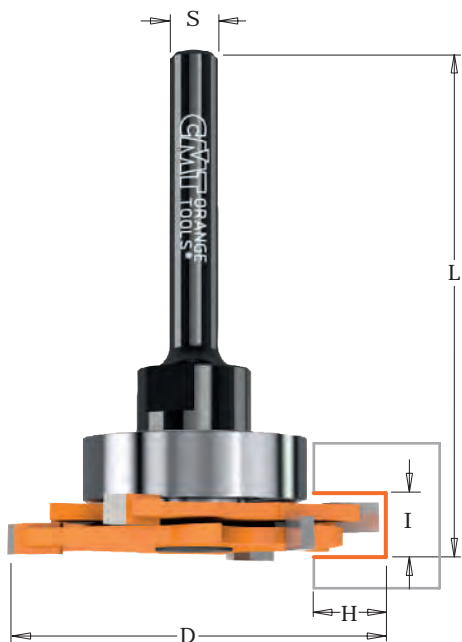

823.371

Nuova fresa CMT per giunzione Striplox Mini. Le giunzioni Striplox sono delle giunzioni a scomparsa e si trovano negli arredi delle nostre case, negli armadietti, nelle giunture in legno e nei componenti di mobilio e design.

Garantiscono una giuntura salda e resistente in strutture permanenti o temporanee e sono perfette per arredamenti commerciali, domestici e architettonici. Sono l'ideale inoltre per cucine, bagni, cabine armadio, mobilio, finiture commerciali e molto altro ancora.

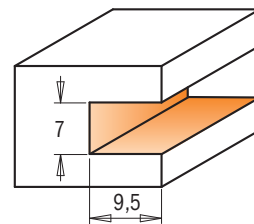

Profili in scala 1:1



I mm	D mm	H mm	L mm		CODICE S=Ø6,35mm
7	47,6	9,5	65	10	823.371.11A

Ricambi

791.030.00	823.340.11	990.055.00	991.067.00

Ricambi
 541.515.00 Distanziale spessore 0,1mm
 541.516.00 Distanziale spessore 0,3mm
 541.517.00 Distanziale spessore 0,5mm

Fresa per rifilare per materiali compositi

new

822.034



Questa fresa a 6 taglianti realizza delle scanalature extra-liscie di profondità limitata. Il risultato è un bordo liscio al tatto e pulito grazie ai taglianti smussati. Da utilizzare su macchine ad avanzamento manuale.

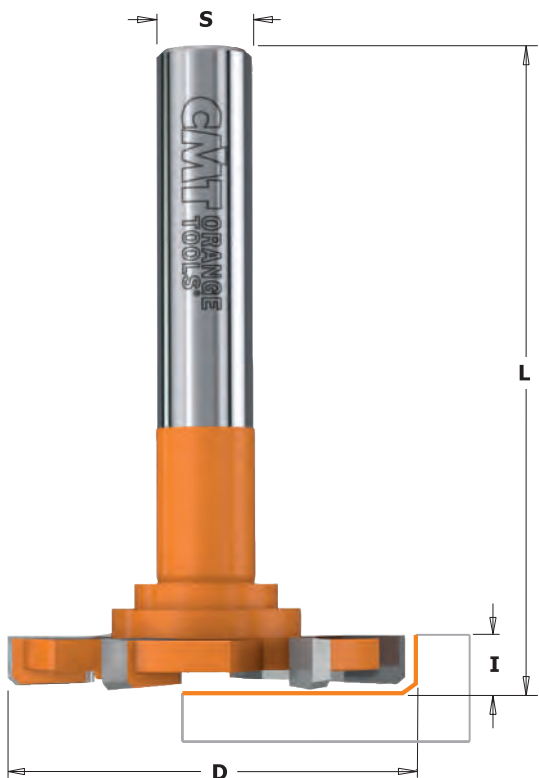

Profili in scala 1:1

D mm	I mm	L mm				CODICE S=Ø12mm	CODICE S=Ø12,7mm
52	6,5	83,5			5	922.034.11	822.034.11

Frese a raggio concavo per materiali compositi



7/8/938 - 8/980.5



Utilizzate queste frese per arrotondare i bordi dei top in materiali compositi "solid surface". Lo speciale cuscinetto rivestito in Delrin® vi permetterà di guidare l'utensile evitando qualsiasi tipo di danno durante la lavorazione. Da utilizzare su elettrofresatrici portatili e fresatrici da banco.

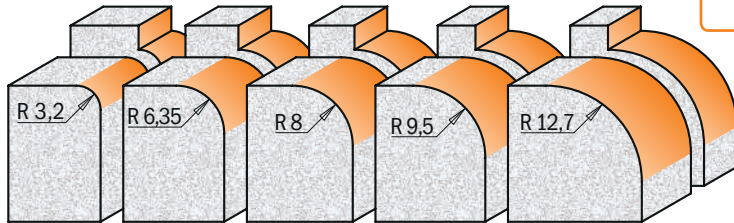
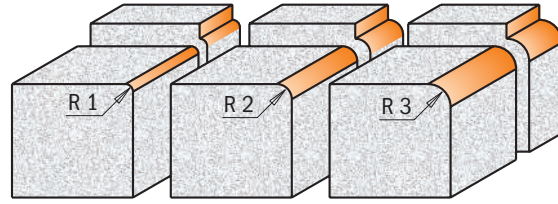

Profili in scala 1:1

IMPIEGO
 Wilsonart®
 Gibraltar®
 Corian®
 Surell®
 Fountainhead®
 Avonite®
 Formica®
 Etc.

R mm	D mm	I mm	L mm		CODICE S=Ø6mm	CODICE S=Ø6,35mm	CODICE S=Ø8mm	CODICE S=Ø12mm	CODICE S=Ø12,7mm	Ricambi		
1	14,7	10	51	10		838.147.11	938.147.11					
2	16,7	12,7	52,5	10	738.167.11		938.167.11			990.422.00	791.044.00	990.058.00
3	18,7	12,7	54	10	738.187.11		938.187.11			990.422.00	791.044.00	990.058.00
3,2	19,05	12,7	59,5	10				980.501.11	880.501.11	990.422.00	791.044.00	990.058.00
6,35	25,4	12,7	59,5	10				980.502.11	880.502.11	990.422.00	791.044.00	990.058.00
8	28,7	15	62,5	10				980.505.11	880.505.11	990.422.00	791.044.00	990.058.00
9,5	31,75	14	61	10				980.503.11	880.503.11	990.422.00	791.044.00	990.058.00
12,7	38,1	19,05	66	10				980.504.11	880.504.11	990.422.00	791.044.00	990.058.00

Ricambi 991.057.00 Chiave esagonale 3/32"

Frese triplo raggio per materiali compositi

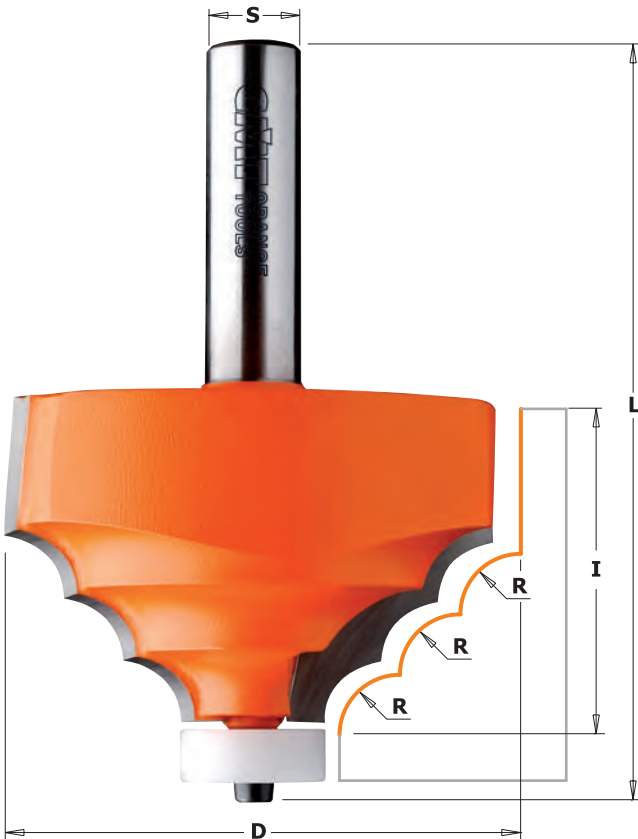

8/980.521



Create ripiani eleganti ed impeccabili con la fresa a raggio multiplo. Queste frese dispongono del cuscinetto rivestito in Delrin® per proteggere le vostre superfici durante le fasi di lavorazione. Da utilizzare su elettrofresatrici portatili e fresatrici da banco.

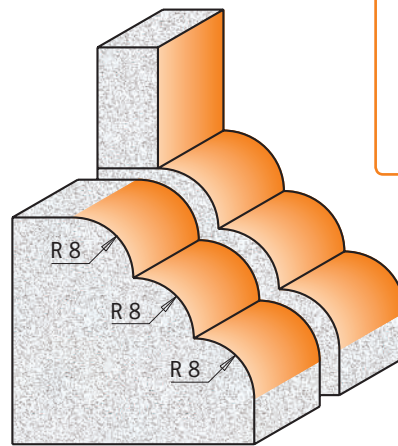

Profili in scala 1:1

IMPIEGO
 Wilsonart®
 Gibraltar®
 Corian®
 Surell®
 Fountainhead®
 Avonite®
 Formica®
 Etc.

D mm	I mm	R mm	L mm		CODICE S=Ø12mm	CODICE S=Ø12,7mm	Ricambi		
66,7	41,3	8	89,8	5	980.521.11	880.521.11			
							791.046.00	990.058.00	991.057.00

Frese per smussare a raggio concavo per materiali compositi

8/966.601/602
8/980.541



Queste frese sono state progettate per smussare e rifinire i bordi dei vostri ripiani. Possono essere utilizzate con le frese per smussare 8/980.551.11 per rifinire la superficie tra il top ed il suo frontalino. Da utilizzare su elettrofresatrici portabili. Le frese montano un cuscinetto rivestito in Delrin® per evitare il danneggiamento dei materiali durante la lavorazione.

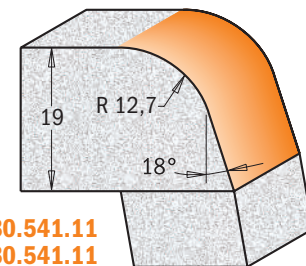
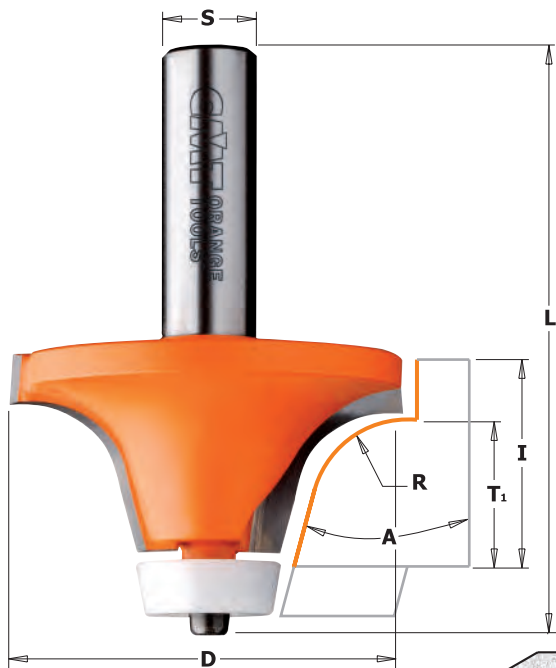

880.541.11
980.541.11

Profili in scala 1:1

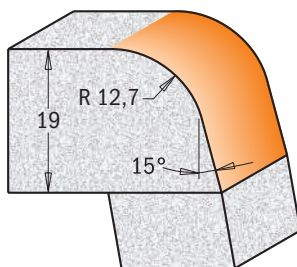

966.601.11
866.601.11

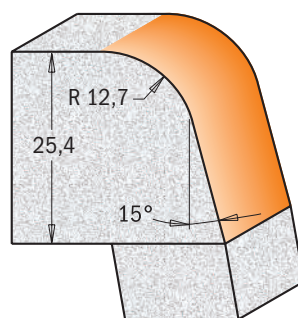

966.602.11
866.602.11

IMPIEGO

Wilsonart®
Gibraltar®
Corian®
Surell®
Fountainhead®
Avonite®
Formica®
Etc.

A	D mm	T ₁ mm	I mm	R mm	L mm		CODICE S=Ø12mm	CODICE S=Ø12,7mm	Ricambi		
15°	50,8	19	25,4	12,7	74,9	10	966.601.11	866.601.11			
15°	50,8	25,4	31,75	12,7	81,3	10	966.602.11	866.602.11	791.041.00	990.058.00	991.057.00
18°	54	19	25,4	12,7	78,1	10	980.541.11	880.541.11	791.041.00	990.058.00	991.057.00

Frese per smussare profilate per materiale compositi

8/980.542



Queste frese sono state progettate per smussare e rifinire i bordi dei vostri ripiani. Possono essere utilizzate con le frese per smussare 8/980.551.11 per rifinire la superficie tra il top ed il suo frontalino. Da utilizzare su elettrofresatrici portabili. Le frese montano un cuscinetto rivestito in Delrin® per evitare il danneggiamento dei materiali durante la lavorazione.

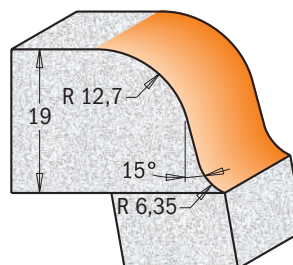
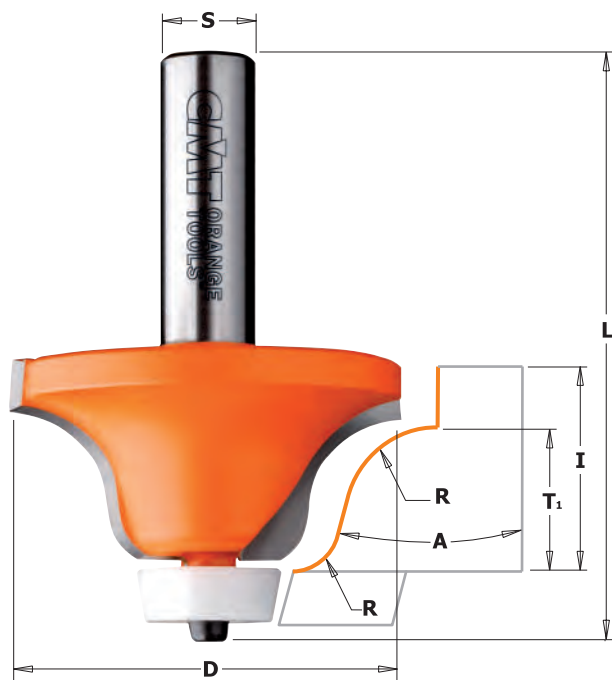

Profili in scala 1:1

IMPIEGO

Wilsonart®
Gibraltar®
Corian®
Surell®
Fountainhead®
Avonite®
Formica®
Etc.

A	D mm	T ₁ mm	I mm	R mm	L mm		CODICE S=Ø12mm	CODICE S=Ø12,7mm	Ricambi		
15°	54	19	25,4	6,35-12,7	77,6	10	980.542.11	880.542.11			
									791.041.00	990.058.00	991.057.00

Frese per smussare materiali compositi

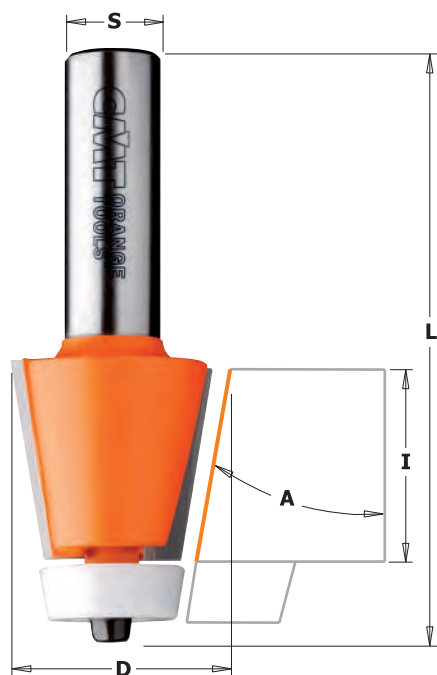

8/966.501 - 8/980.551



Queste frese sono progettate per lavorazioni su banco per unioni di top con lavello e lavandini con bordo smussato. Possono essere utilizzate con le frese 8/980.541.11 e 8/980.542.11 sempre applicate su banchi da lavoro.

Da utilizzare con elettrofresatrici portatili e da banco, queste frese montano il cuscinetto rivestito in Delrin® per proteggere i bordi durante le fasi di lavoro.

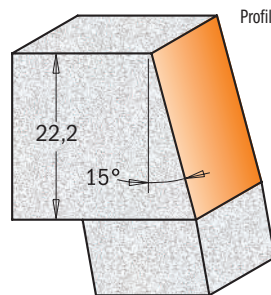

866.501.11
966.501.11

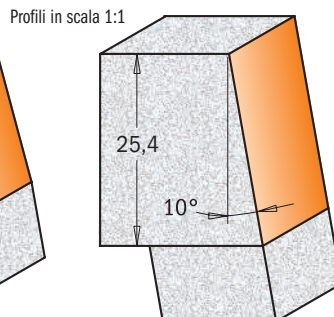

880.551.11
980.551.11

IMPIEGO

Wilsonart®
Gibraltar®
Corian®
Surell®
Fountainhead®
Avonite®
Formica®
Etc.

A	D mm	I mm	L mm		CODICE S=Ø12mm	CODICE S=Ø12,7mm
15°	31,7	22,2	72	10	966.501.11	866.501.11
10°	28,5	25,4	77	10	980.551.11	880.551.11

Ricambi

791.041.00	990.058.00	991.057.00
791.041.00	990.058.00	991.057.00

Frese per smussare materiali compositi

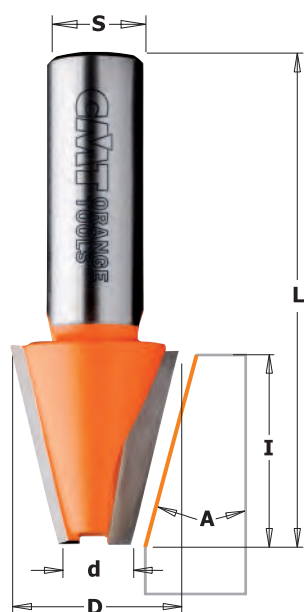

8/981.521



Questa fresa per profili vi permetterà di realizzare smussi di 15° su materiali compositi "solid surface". Può anche essere utilizzata per smussi su unioni di top con lavelli e lavandini.

Da utilizzare con elettrofresatrici portatili e da banco.

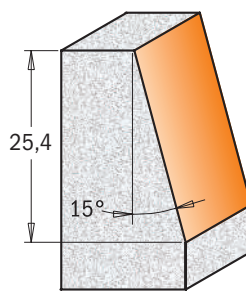

Profili in scala 1:1

IMPIEGO

Wilsonart®
Gibraltar®
Corian®
Surell®
Fountainhead®
Avonite®
Formica®
Etc.

D mm	d mm	I mm	A	L mm		CODICE S=Ø12mm	CODICE S=Ø12,7mm
23	9,52	25,4	15°	63,5	10	981.521.11	881.521.11

Set di frese per riparazioni su materiali compositi

CMT ORANGE TOOLS®



Scarica le istruzioni

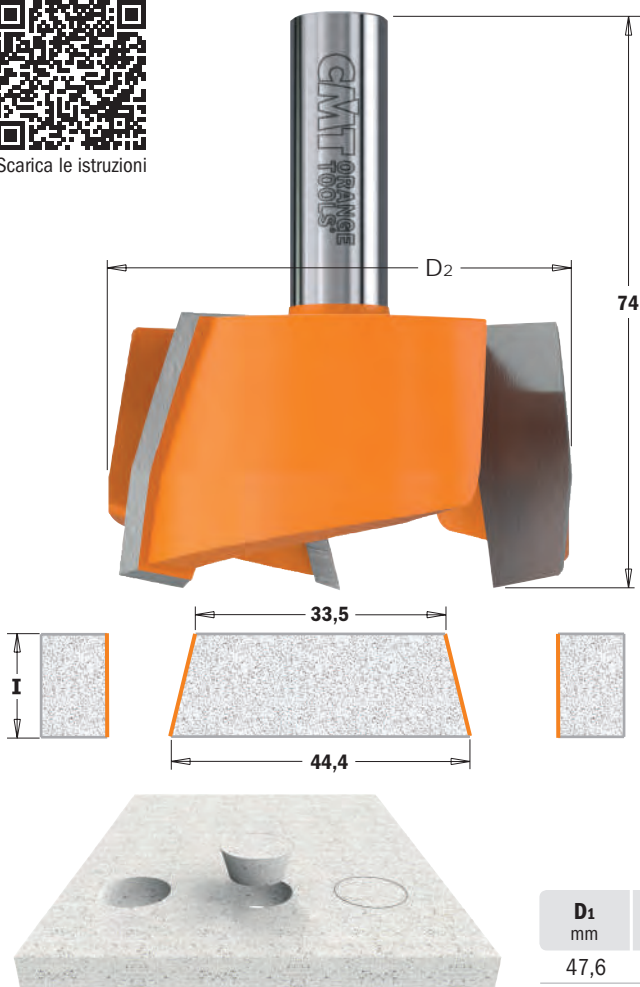

9/881.541



Realizzate in metallo duro di alta qualità, queste frese vi consentono di riparare le vostre superfici in materiali compositi in maniera semplice ed efficace. Una fresa vi consente di realizzare i perni, mentre l'altra vi permette di realizzare i fori sui vostri materiali. Le vostre superfici sembreranno nuove. Da utilizzare su elettrofresatrici portatili o pantografi a CNC.

IMPIEGO

Wilsonart®
Gibraltar®
Corian®
Surell®
Fountainhead®
Avonite®
Formica®
Etc.

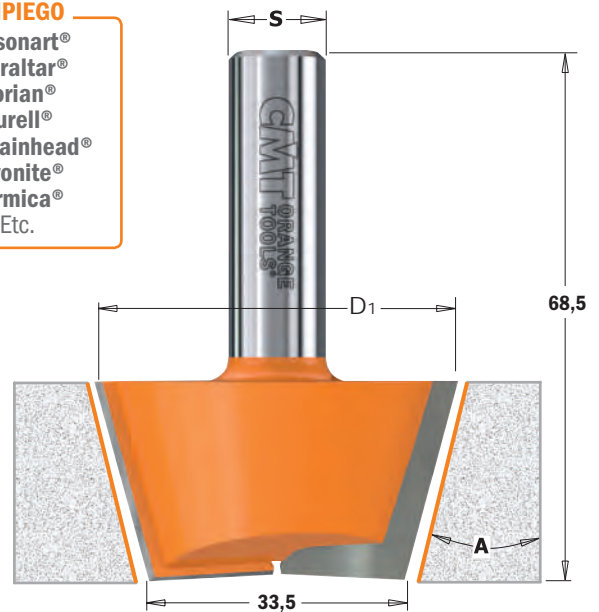

D1 mm	D2 mm	I mm	A	L mm		CODICE S=Ø12mm	CODICE S=Ø12,7mm
47,6	63,5	20	15°	68,5-74	5	981.541.11	881.541.11

Frese a disco per rimozione su materiali compositi

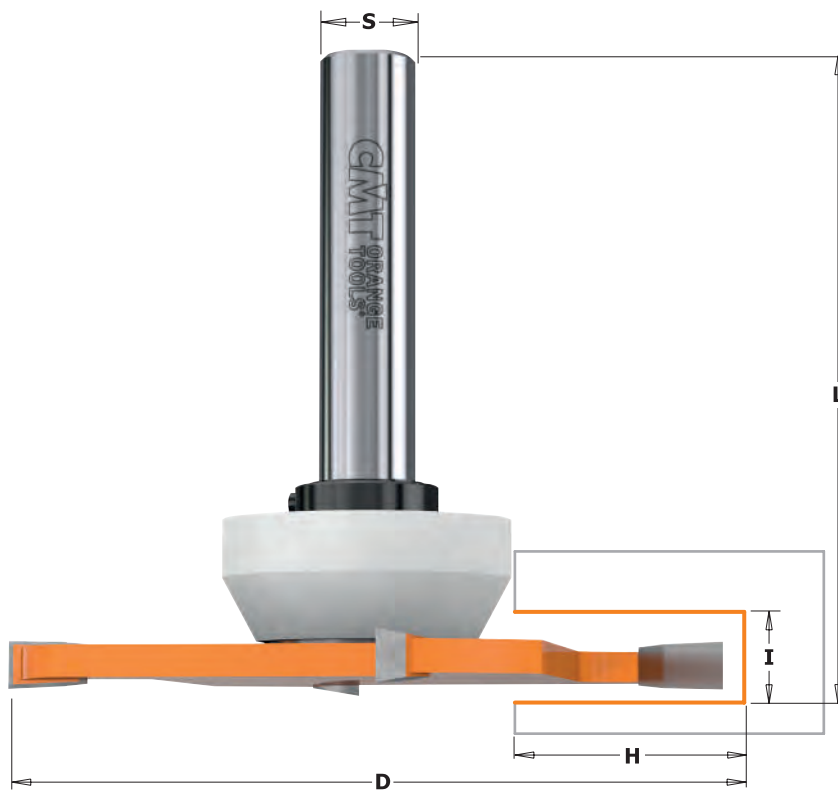

8/922.033B



Frese con 2 taglianti in metallo duro di alta qualità per la rimozione veloce di materiali compositi su grandi superfici. Da utilizzare su elettrofresatrici portatili. Le frese montano un cuscinetto rivestito in Delrin® per evitare il danneggiamento dei materiali durante la lavorazione.

IMPIEGO

Wilsonart®
Gibraltar®
Corian®
Surell®
Fountainhead®
Avonite®
Formica®
Etc.

Profili in scala 1:1

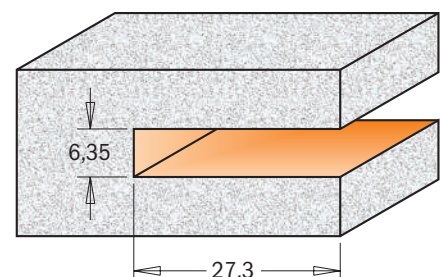

D mm	I mm	H mm	L mm		CODICE S=Ø12mm	CODICE S=Ø12,7mm
92	6,35	27,3	82,5	5	922.033.11B	822.033.11B

Ricambi

541.553.00	791.047.00	541.002.00	991.056.00

Frese per bordo salvagoccia su materiali compositi



8/981.501

Questa fresa è stata progettata per realizzare bordi salva goccia per i top delle cucine e bagni in un solo passaggio. Da utilizzare su elettrofresatrici portatili e da banco. Inoltre questo utensile è capace di realizzare profili interni ed esterni creando bordi leggermente rialzati per evitare la fuoriuscita di eventuali liquidi.

IMPIEGO

Wilsonart®
Gibraltar®
Corian®
Surell®
Fountainhead®
Avonite®
Formica®
Etc.

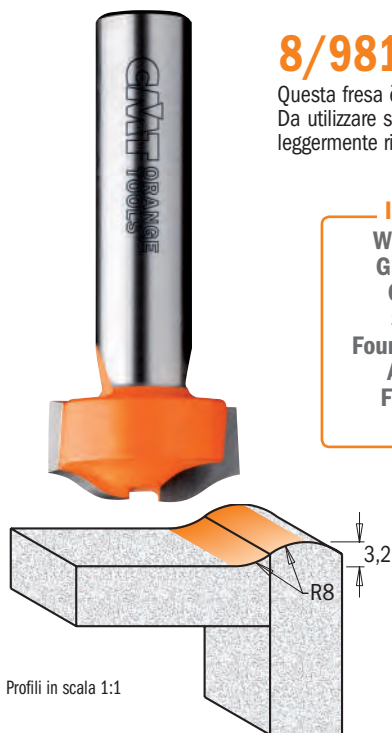
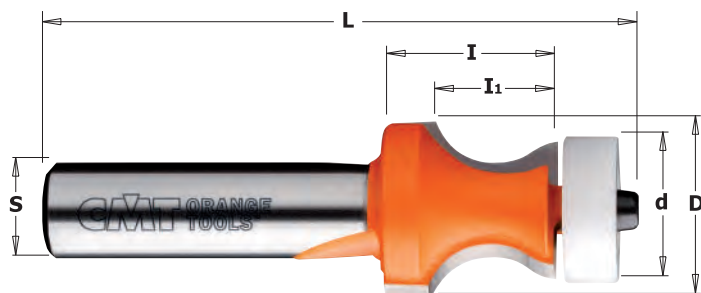

Profili in scala 1:1

8/980.531

Questa fresa vi permetterà di realizzare robuste unioni su tutti i tipi di materiali compositi grazie alla maggior superficie di contatto della colla.

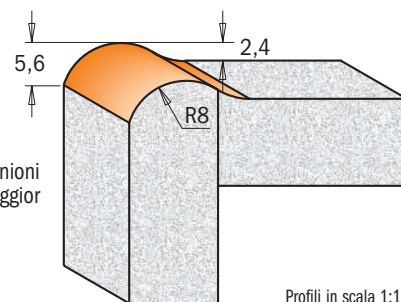

Profili in scala 1:1

D mm	d mm	I mm	I ₁ mm	R mm	L mm		CODICE S=Ø12mm	CODICE S=Ø12,7mm	Ricambi		
25,4		12,7	3,2	8	63,5	10	981.501.11	881.501.11			
25,4	19	22,2	15,87	8	77	10	980.531.11	880.531.11	791.046.00	990.058.00	991.057.00

Frese per giunzioni su materiali compositi

8/981.531

Questa fresa vi permetterà di realizzare robuste unioni su tutti i tipi di materiali compositi grazie alla maggior superficie di contatto della colla.



IMPIEGO

Wilsonart®
Gibraltar®
Corian®
Surell®
Fountainhead®
Avonite®
Formica®
Etc.

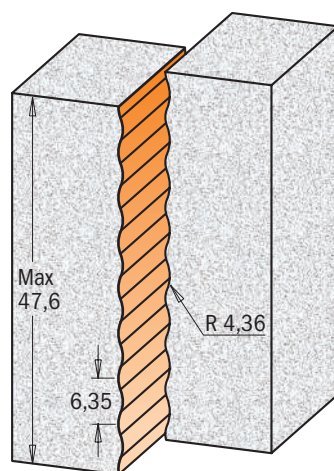
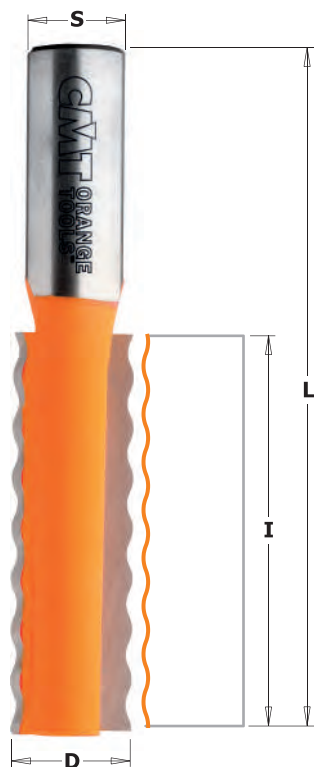

Profili in scala 1:1

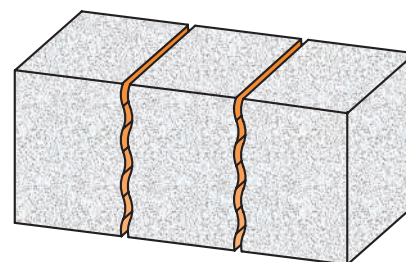

D mm	I mm	R mm	L mm		CODICE S=Ø12mm	CODICE S=Ø12,7mm
15,87	51,5	4,36	89	10	981.531.11	881.531.11

Frese per canali arrotondati su materiali compositi



8/981.511-512

Questo utensile è ideale per creare canali arrotondati per materiali compositi avanzati "solid surface".
Da utilizzare su elettrofresatrici portatili e da banco.



IMPIEGO
Wilsonart®
Gibraltar®
Corian®
Surell®
Fountainhead®
Avonite®
Formica®
Etc.

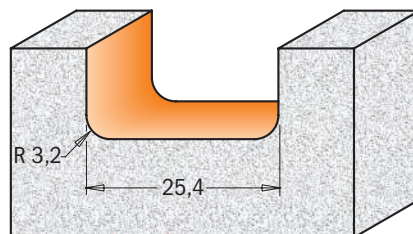
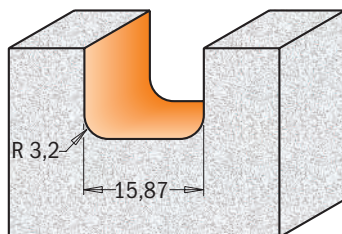

Profili in scala 1:1

D mm	I mm	R mm	L mm			CODICE S=Ø12mm	CODICE S=Ø12,7mm
15,87	12,7	3,2	63,5		10	981.511.11	881.511.11
25,4	12,7	3,2	69,8		10	981.512.11	881.512.11

Frese per intarsi su materiali compositi



8/980.511-512-513

Realizzate i vostri intarsi decorativi sui materiali compositi "solid surface". Grazie allo speciale cuscinetto rivestito in Delrin® potete lavorare in totale sicurezza evitando di rovinare qualsiasi tipo di ripiano.
Da utilizzare su elettrofresatrici portatili e da banco.



IMPIEGO
Wilsonart®
Gibraltar®
Corian®
Surell®
Fountainhead®
Avonite®
Formica®
Etc.

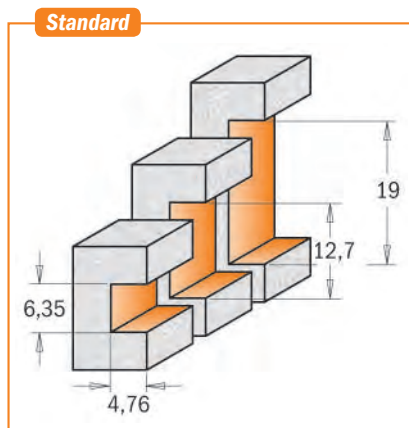

Profili in scala 1:1

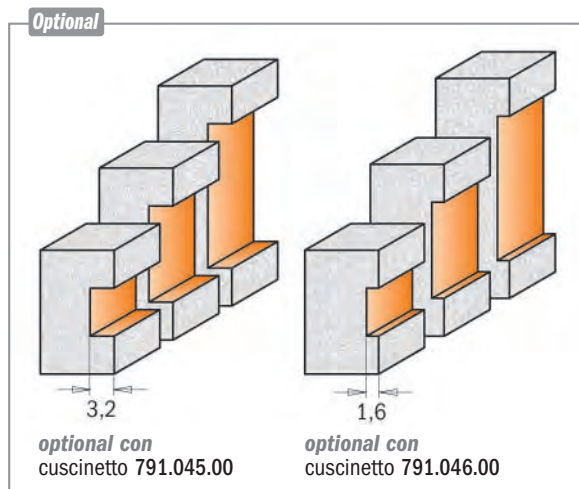

D mm	I mm	H mm	L mm			CODICE S=Ø12mm	CODICE S=Ø12,7mm	Ricambi		
22,2	6,35	4,76	77		10	980.511.11	880.511.11			
22,2	12,7	4,76	90		10	980.512.11	880.512.11	791.044.00	990.058.00	991.057.00
22,2	19,05	4,76	90		10	980.513.11	880.513.11	791.044.00	990.058.00	991.057.00

Frese con cuscinetto in Delrin® per rifilare materiali compositi



8/980.57

Rifilate i vostri lavandini utilizzando questi utensili in maniera combinata. Queste frese sono dotate di cuscinetto in Delrin® che si adatta all'inclinazione della parte inferiore del lavandino. Una prima passata servirà a rifilare il bordo, lasciando una leggera sporgenza. Una seconda passata con una fresa per rifilare completa l'operazione. Fresa realizzata in super carburo di micrograna per una durata di vita maggiore garantita!

IMPIEGO

Wilsonart®
Gibraltar®
Corian®
Surell®
Fountainhead®
Avonite®
Formica®
Etc.

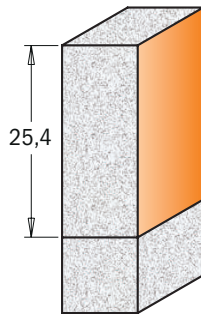

880.571.11
980.571.11

Profili in scala 1:1

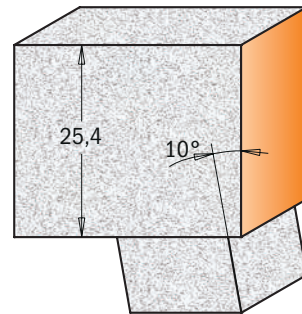

880.572.11
980.572.11



D mm	I mm	A	L mm		CODICE S=Ø12mm	CODICE S=Ø12,7mm	Ricambi
19,05	25,4		78		980.571.11	880.571.11	
22	25,4	10°	78	10	980.572.11	880.572.11	
							791.046.00 990.058.00 991.057.00
							791.048.00 990.058.00 991.057.00

Frese con coltellini e cuscinetto in Delrin® per rifilare materiali compositi



8/980.56

Rifilate i vostri lavandini utilizzando questi utensili in maniera combinata. Queste frese sono dotate di cuscinetto in Delrin® che si adatta all'inclinazione della parte inferiore del lavandino. Una prima passata con le frese 8/980.562.11 servirà a rifilare il bordo, lasciando una leggera sporgenza e una seconda passata con le frese 8/980.561.11 completerà il lavoro. I coltelli, dotati di taglienti in metallo duro di lunga durata, sono affilati su entrambi i lati per una superiore durata di taglio.

IMPIEGO

Wilsonart®
Gibraltar®
Corian®
Surell®
Fountainhead®
Avonite®
Formica®
Etc.

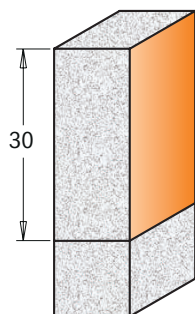

880.561.11
980.561.11

Profili in scala 1:1

CORRETTO POSIZIONAMENTO DEL COLTELLO

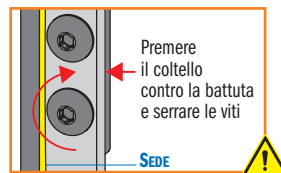

880.562.11
980.562.11

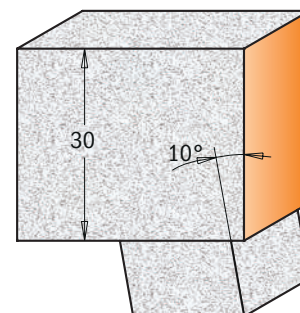

Profili in scala 1:1



RACCOMANDAZIONI DI SICUREZZA: per il serraggio delle viti si raccomanda l'uso del cacciavite dinamometrico TW-006 (vedi pagina 380).



D mm	I mm	A	L mm		CODICE S=Ø12mm	CODICE S=Ø12,7mm	Ricambi
19,05	30		83		980.561.11	880.561.11	
22	30	10°	83	10	980.562.11	880.562.11	
							790.300.03 990.075.00 991.061.00 791.046.00 990.058.00 991.057.00
							790.300.03 990.075.00 991.061.00 791.048.00 990.058.00 991.057.00

Set di 26 frese



900.003

Con questo set di ventisei pezzi non ci sono limiti alla creatività. Ogni fresa con riporti di carburo di tungsteno è ricoperta in resina fluorocarbonica PTFE colore arancio. La pratica cassetta conserverà le frese quando non vengono utilizzate.



DESCRIZIONE		CODICE S=Ø8mm
Set di 26 frese	1	900.003.00

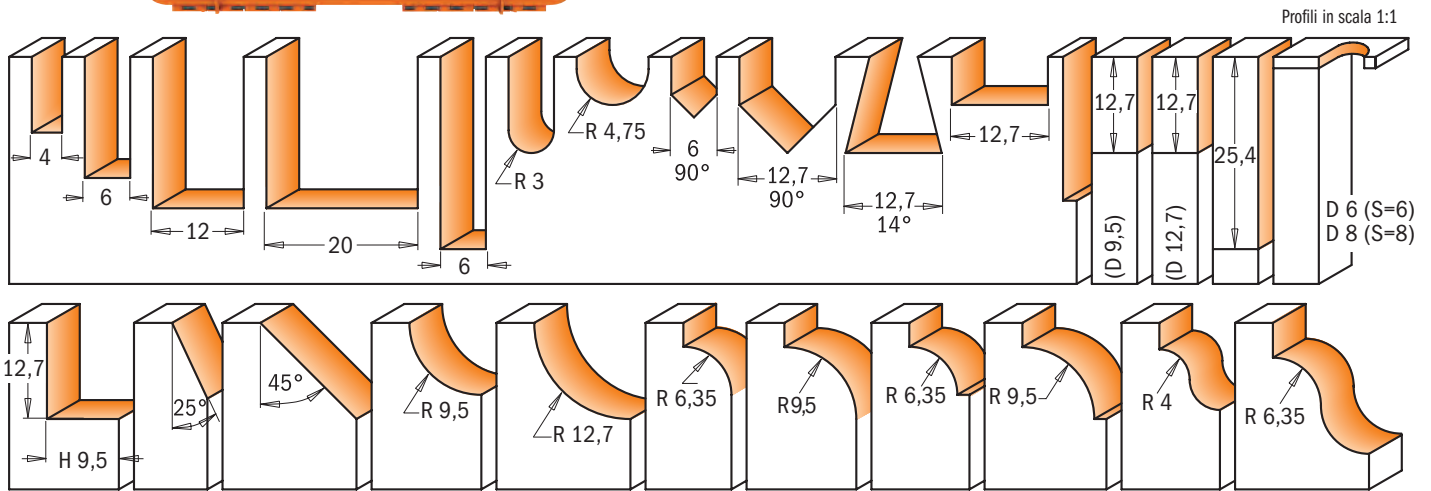

Set di 15 frese



8/900.001

CMT ha qui selezionato 15 tra le frese più popolari e le ha suddivise in belle e pratiche confezioni. L'assortimento comprende frese per mortasare, per canali e per profilati. Tutte le frese con riporti in carburo di tungsteno sono rivestite in resina PTFE colore arancio.



DESCRIZIONE		CODICE S=Ø6,35mm	CODICE S=Ø8mm
Set di 15 frese	1	800.001.00	900.001.00

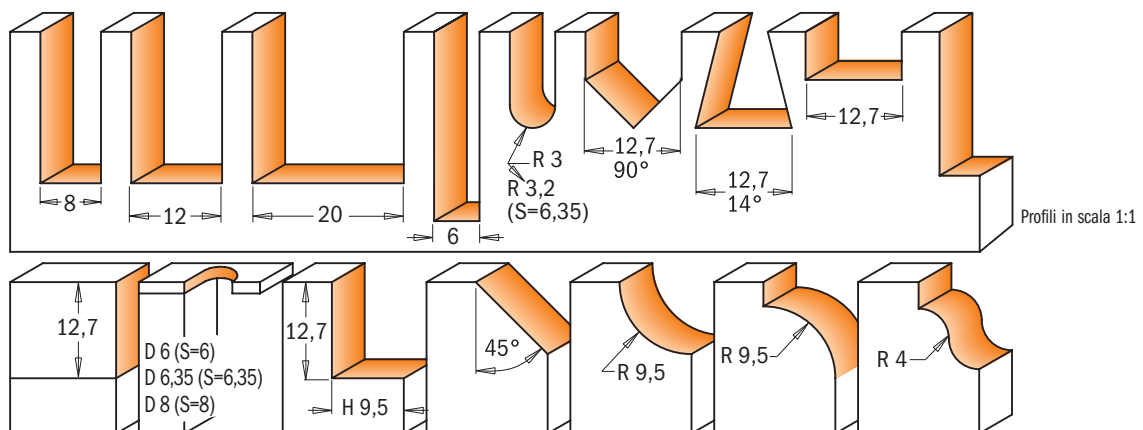

Set di 12 frese

CMT ORANGE TOOLS®



800.503

12 frese comuni con diametro d'attacco di 6,35mm vendute in un pratico e robusto cofanetto. Design unico, ordinate in maniera tale da avere la fresa che cerchi sempre a portata di mano.



DESCRIZIONE	CODICE
Set di 12 frese	S=Ø6,35mm 800.503.11

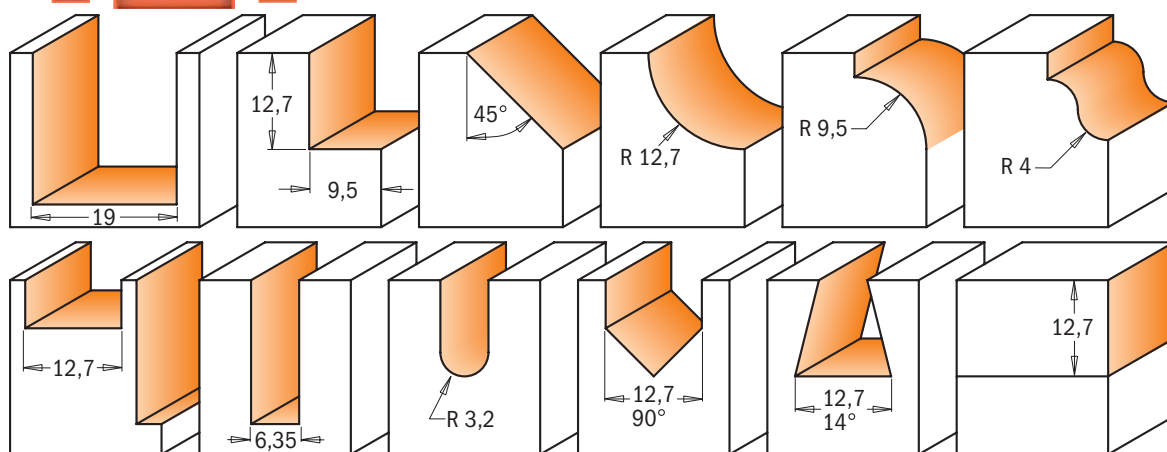

Profili in scala 1:1

Set di 13 frese



800.505

13 frese comuni con diametro d'attacco di 12,7mm vendute in un pratico e robusto cofanetto. Design unico, ordinate in maniera tale da avere la fresa che cerchi sempre a portata di mano.



DESCRIZIONE	CODICE
Set di 13 frese	S=Ø12,7mm 800.505.11

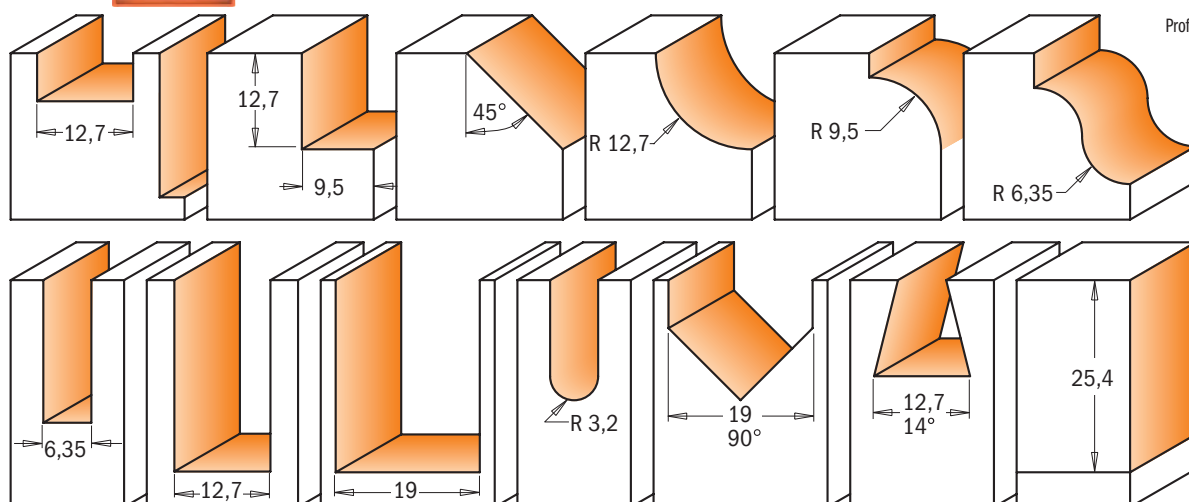

Profili in scala 1:1

Set di 3 frese per ante e porte in vetro

CMT ORANGE TOOLS®



800.525 - 900.025



Un set ideale che vi consentirà di produrre decorazioni stile Inglese di grande pregio su porte e armadi. Al suo interno troverete due frese per produrre il motivo decorativo lungo il bordo esterno della cornice (fresa a raggio concavo) ed il corrispondente profilo ad incastro (fresa a raggio convesso) più una fresa a gradino per la realizzazione dell'alloggiamento del vetro. E poiché tutte queste frese possiedono cuscinetti di guida, non avrete problemi ad aggiungere decorazioni ad arco ed incurvate. Il design unico della fresa a raggio convesso vi consentirà di utilizzare tenoni a tutta lunghezza per creare grate decorative veramente resistenti. Il set è concepito per realizzare ampie sezioni da 22,2mm come quelle di credenze ad angolo e simili.

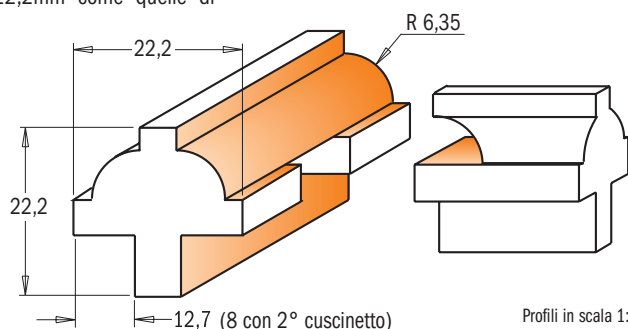
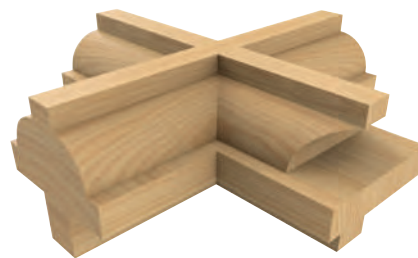

Profili in scala 1:1

DESCRIZIONE		CODICE S=Ø8mm	CODICE S=Ø12,7mm
Set di 3 frese per ante e porte in vetro	1	900.025.11	800.525.11

Set di 3 frese per sede guarnizioni per serramenti



8/955.803



Un altro innovativo prodotto CMT: un set unico di frese per incastri maschio e femmina che vi consente di realizzare pannelli per porte a vetro con massima facilità. La coppia di frese ad incastri produce infatti una gola di 3mm nella parte interna della vostra porta. Qui potrà essere alloggiato il vetro che verrà successivamente fissato con una normale guarnizione in gomma. Lavorate tenendo gli utensili rivolti verso il basso e, successivamente, utilizzate la fresa a disco da 3mm per eseguire la scanalatura che accoglierà la guarnizione in gomma. È possibile eseguire il taglio del canale sulla traversa per tutta la lunghezza del legno. Viceversa, sarà opportuno stabilire dei punti dove iniziare e dove finire la scanalatura lungo il montante; in questo modo infatti essa rimarrà nascosta alla vista sui bordi superiori ed inferiori della porta. Disponibile con attacco da Ø12mm e 12,7mm.

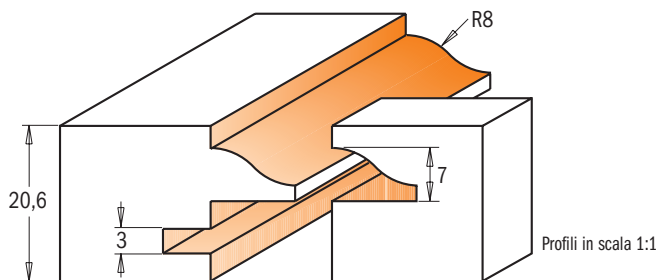

Profili in scala 1:1

DESCRIZIONE		CODICE S=Ø12mm	CODICE S=Ø12,7mm
Set di frese per sede guarnizioni per serramenti	1	955.803.11	855.803.11

Optional GLAS/RTBRN Guarnizione da 762cm.

GUARNIZIONI IN ROLOLO

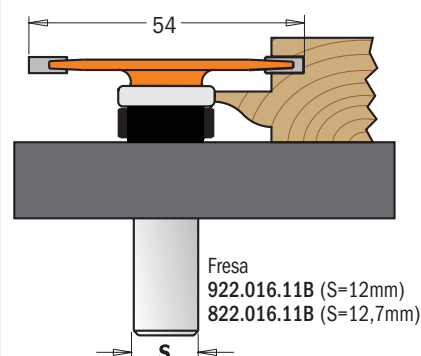

ECCO COME FUNZIONA:

utilizzate la fresa a disco da 3mm per eseguire la scanalatura che accoglierà la guarnizione in gomma. È possibile eseguire il taglio del canale sulla traversa per tutta la lunghezza del legno. Viceversa, sarà opportuno stabilire dei punti dove iniziare e dove finire la scanalatura lungo il montante; in questo modo infatti essa rimarrà nascosta alla vista sui bordi superiori ed inferiori della porta.

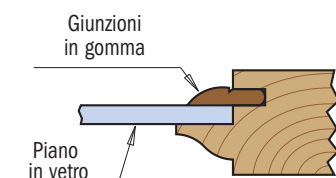

GLAS/RTBRN



Le nostre guarnizioni fermavetro si incastrano perfettamente nelle scanalature e mantengono perfettamente il vetro all'interno della cornice. Lunghezza 762cm.

Set di 6 frese profilate



800.504

6 frese comuni con diametro d'attacco di 12,7mm vendute in un pratico e robusto cofanetto. Design unico, ordinate in maniera tale da avere la fresa che cerchi sempre a portata di mano.



DESCRIZIONE		CODICE
Set di 6 frese profilate	1	S=Ø12,7mm 800.504.11

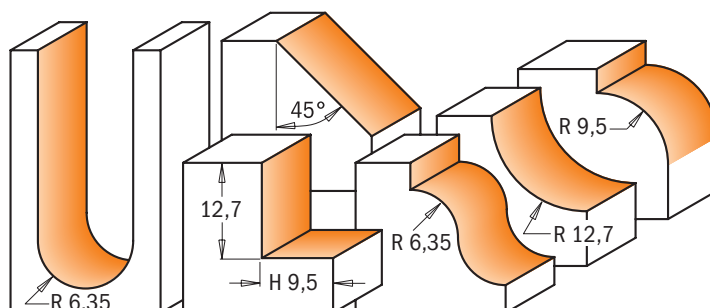

Profili in scala 1:1

Set di 3 frese per porte



8/900.527

Questo set multifunzionale per la realizzazione di porte d'ingresso e di passaggio. Lavorando unitamente alle frese per incastrì a maschio e femmina, **il set permette di produrre tenoni rinforzati fino a 27mm di lunghezza con il minimo sforzo. Inoltre queste frese possono essere utilizzate su mobili che richiedono qualsiasi tenone con spessore da 9,5mm a 16mm.**



COSTRUIRE UNA PORTA - FACILE!

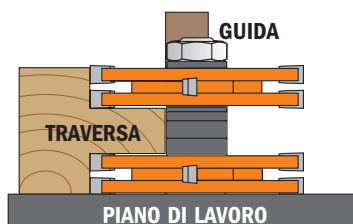

1. Fresate il tenone nella traversa



2. Eseguire la scanalatura e il profilo della porta su tutti i pezzi.

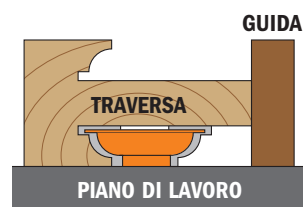

3. Fresate nella parte inferiore del tenone per realizzare la fine della traversa.

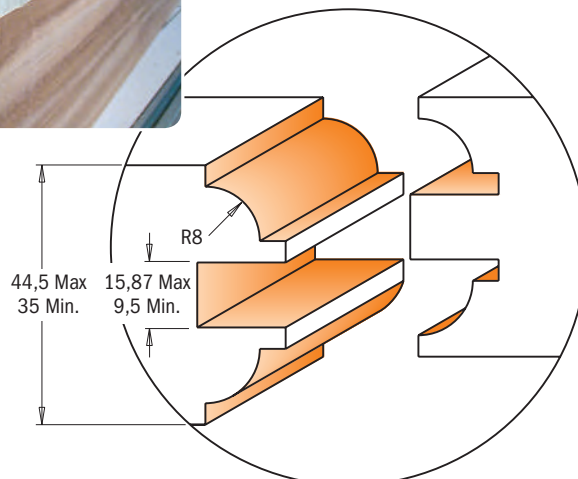

DESCRIZIONE		CODICE	CODICE
Set di 3 frese per porte	1	S=Ø12mm 900.527.11	S=Ø12,7mm 800.527.11

Set di frese per porte



8/955.806

Questo set di due frese viene scelto da artigiani e carpentieri per la sua versatilità, infatti potrete costruire porte di ingresso e di passaggio in maniera del tutto semplice ed economica!

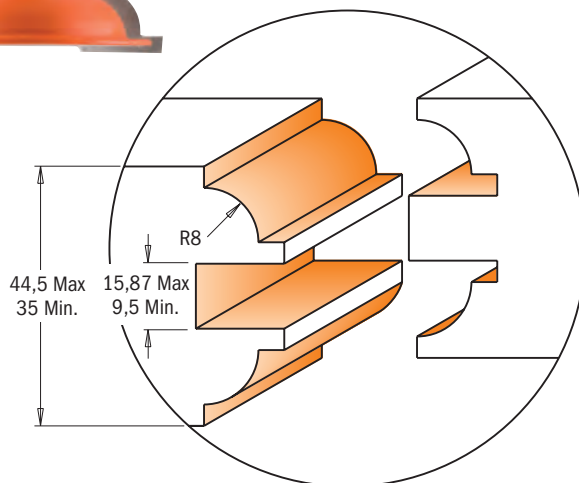

Costruire una porta - Facile!

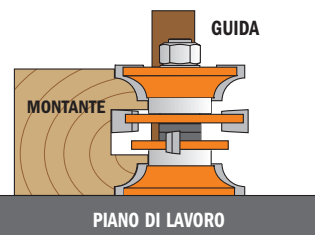

1: Eseguire la scanalatura e il profilo della porta su tutti i pezzi.

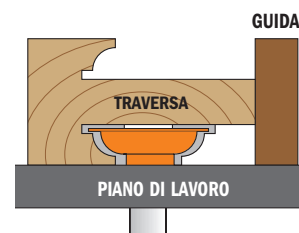

2: Fresate nella parte inferiore del tenone per realizzare la fine della traversa.

D mm	I mm		CODICE S=Ø12mm	CODICE S=Ø12,7mm	Ricambi							
44,5-48	35-44,5	5	955.806.11	855.806.11								
					791.005.00	822.021.11A	822.021.11B	822.022.11	541.515.00	541.516.00	541.500.00	990.020.00

Set di frese a disco per tenoni e incastri



8/900.628



8/900.627



Questo set è la soluzione ideale per ottenere tenoni precisi su qualsiasi pannello, persino su quelli che variano leggermente in spessore. Regolate la distanza tra le frese a disco con i distanziali per produrre tenoni con spessore da 4,76mm a 15,8mm, lunghi fino a 27mm. Questi si adatteranno perfettamente alla mortasa per giunzioni di alta qualità.

Velocità di rotazione consigliata
MAX RPM 12.000

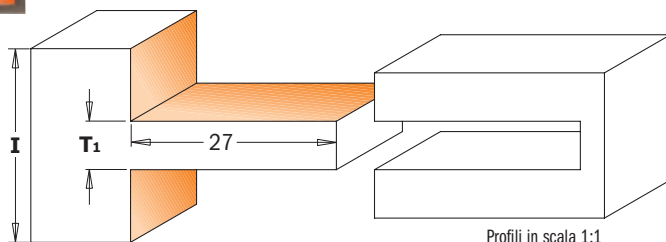

8-900.627

T1	Nr. Distanziali (mm)		
	6,35mm	3,2mm	1,6mm
4,76mm	1	0	0
6,35mm	1	0	1
8mm	1	1	0
9,5mm	1	1	1

D mm	I mm	T1 mm		CODICE S=Ø12mm	CODICE S=Ø12,7mm	Ricambi							
75	34,9	4,76-9,5	5	900.627.11									
						924.134.00	822.020.11	541.513.00	541.520.00	541.521.00	541.522.00	541.523.00	990.022.00
75	34,9	4,76-9,5	5		800.627.11	824.134.00	822.020.11	541.513.00	541.520.00	541.521.00	541.522.00	541.523.00	990.022.00
75	44,5	9,5-15,8	5	900.628.11		924.135.00	822.020.11	541.513.00	541.520.00	541.521.00	541.522.00	541.523.00	990.022.00
75	44,5	9,5-15,8	5		800.628.11	824.135.00	822.020.11	541.513.00	541.520.00	541.521.00	541.522.00	541.523.00	990.022.00

Set di frese per antine

CMT ORANGE TOOLS®



Il nuovo set per cucina presenta 6 frese espressamente concepite per realizzare antine con profili ad arco e cassetti sagomati di alta qualità.
Il set include:

SET DI FRESE PER INCASTRI MASCHIO E FEMMINA:

due utensili perfettamente corrispondenti

FRESA PER ANTINE CON CONTROPROFILO:

utensile con Ø89mm che unisce due profili in uno

FRESA PER RIFILARE C/CUSCINETTO:

D=Ø19mm per una voluminosa esportazione di materiale

FRESA PROFILATA C/CUSCINETTO:

per realizzare modanature e profili sul margine dei battenti

FRESA DOPPIO RAGGIO CONVESSO:

per realizzare finiture sulla parte alta esterna dei cassetti

DESCRIZIONE		CODICE S=Ø12,7mm
Set di frese per antine - Profilo A (6 HW pz.)	1	800.515.11
Set di frese per antine - Profilo B (6 HW pz.)	1	800.520.11

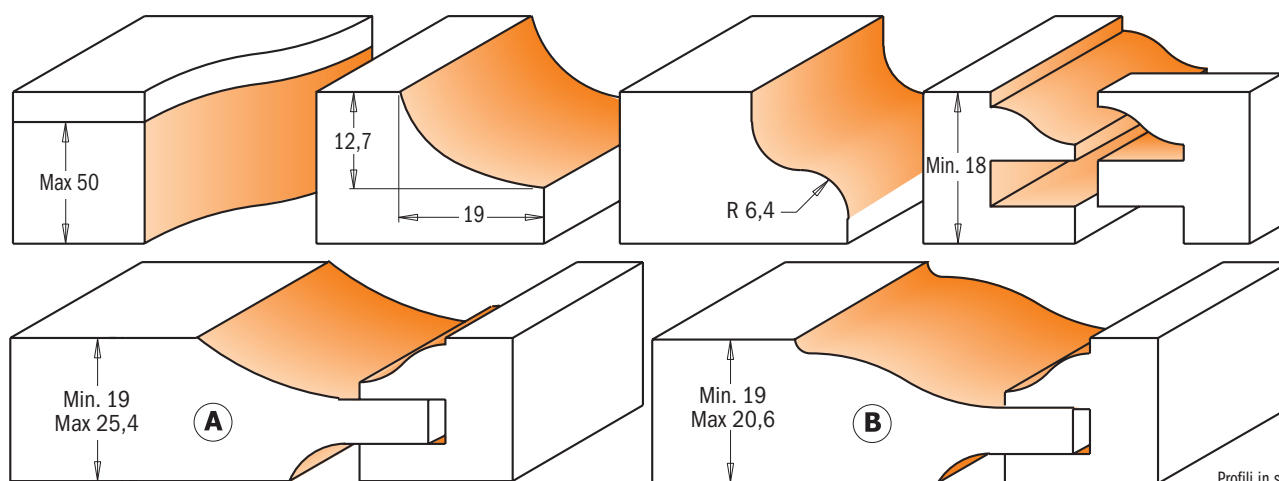

Profili in scala 1:1

Set di frese per antine



800.524 - 900.024



Questo set di tre frese rappresenta lo strumento ideale per la realizzazione di bellissime antine con profilo classico e leggermente smussato nonché di piccole cassette e armadietti. Concepito per un utilizzo su mobili di alta qualità, il set si compone di 2 frese per incastri per la produzione di cornici da 15,8 a 19mm di spessore con una modanatura decorativa ad ovolo di 4,7mm lungo il bordo esterno.

La fresa per antine orizzontali è stata progettata per operare su materiali di 12,7mm di spessore.

Tutte le frese sono dotate di cuscinetto di guida che consentono di realizzare decorazioni sagomate come ad esempio antine ad arco per scrivanie con vano portalibri ed armadietti ad angolo.

La singola fresa per antine può fabbricare graziosi coperchi per piccole scatole e frontali di cassetti.

Disponibile con attacco da 8 e 12,7mm.

DESCRIZIONE		CODICE S=Ø8mm	CODICE S=Ø12,7mm
Set di frese per antine (3 HW pz.)	1	900.024.11	800.524.11

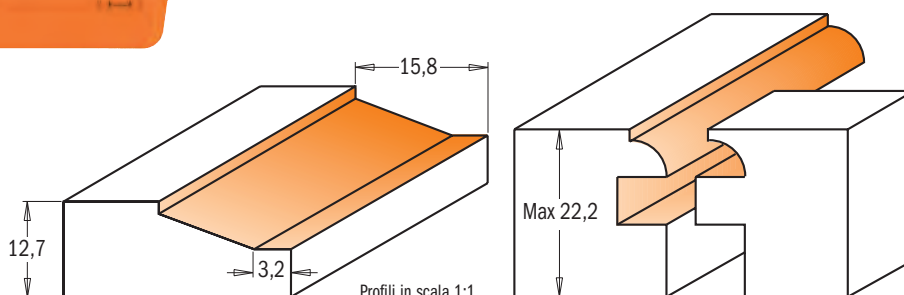

Profili in scala 1:1



Set completo CMT per cucina



Questi tre set di frese di altissima qualità sono stati concepiti per soddisfare le esigenze di ogni produttore di antine e cassettiere. Ogni set di cinque pezzi include una fresa per giunzioni parallele, una per cassetti, e a vostra scelta, una per antine con profilo orizzontale e una coppia di frese per incastri a maschio e femmina.



8/900.509.11

8/900.510.11

8/900.511.11

Profili in scala 1:1

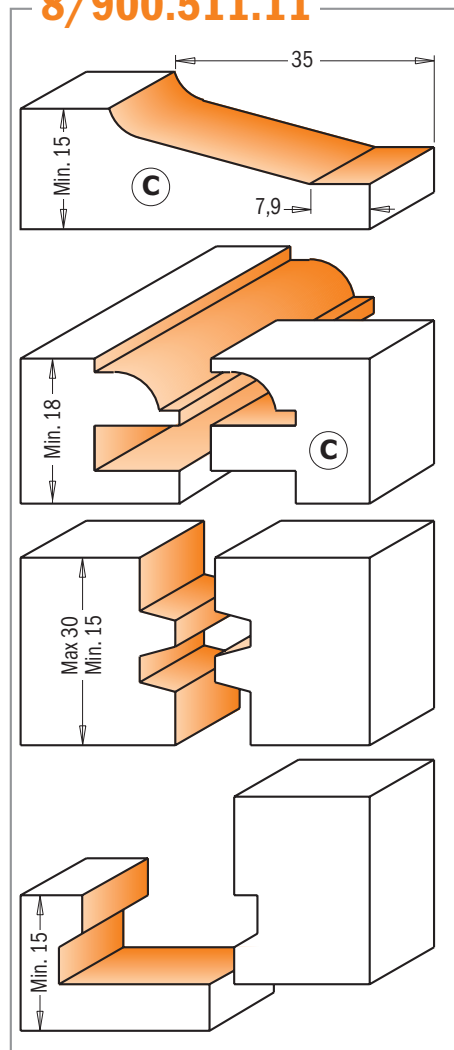
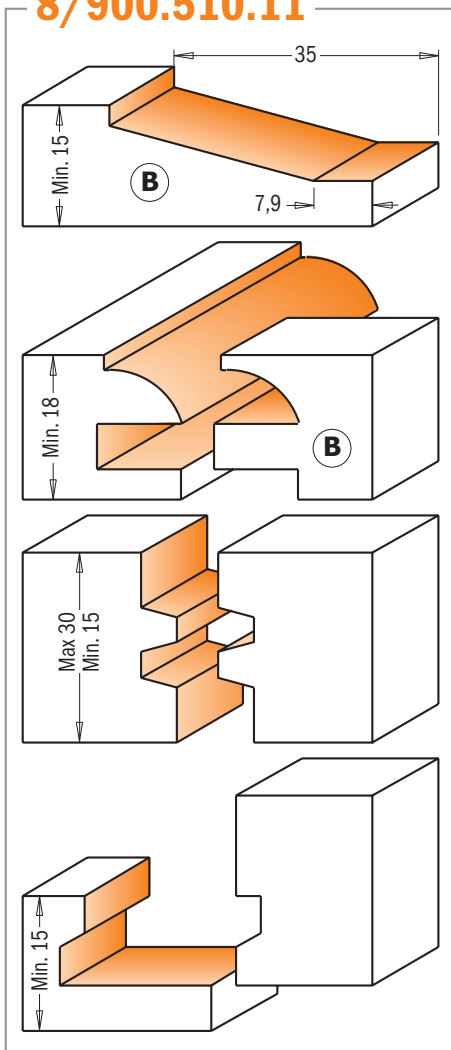
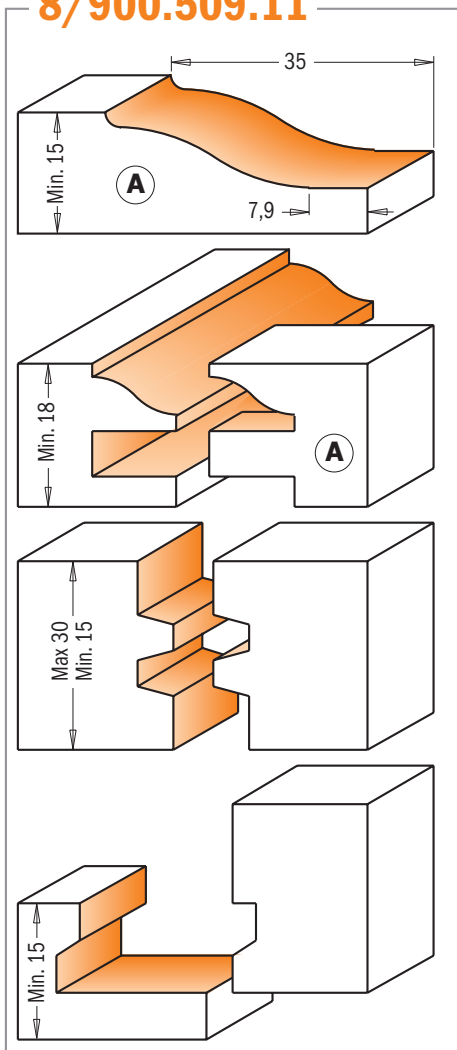

DESCRIZIONE		CODICE S=Ø12mm	CODICE S=Ø12,7mm
Set completo CMT per cucina - Profilo A (5 HW pz.)	1	900.509.11	800.509.11
Set completo CMT per cucina - Profilo B (5 HW pz.)	1	900.510.11	800.510.11
Set completo CMT per cucina - Profilo C (5 HW pz.)	1	900.511.11	800.511.11

Guarnizioni per l'allineamento dei pannelli

Le antine possono essere rovinate da un imperfetto posizionamento dei pannelli. Vi consigliamo quindi di usare le nostre guarnizioni inserendole correttamente all'interno della traversa mantenendo così il pannello perfettamente centrato. Le porte standard richiedono da 4 a 8 strisce.

PNL

DESCRIZIONE	DIMENSIONI mm	Q.TÀ		CODICE
Guarnizioni per l'allineamento dei pannelli	27x7x7mm	200	1	PNL-001

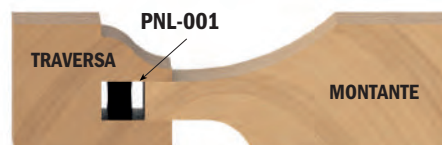

Set di 3 frese per cucina



In alternativa al set completo per cucina abbiamo confezionato questi nuovi set che contengono le tre frese essenziali per la produzione di antine. Potrete scegliere fra quattro diversi tipi di profili, ognuno racchiuso in una solida confezione.

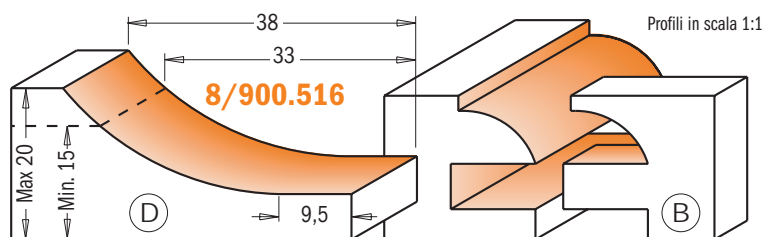

Profili in scala 1:1

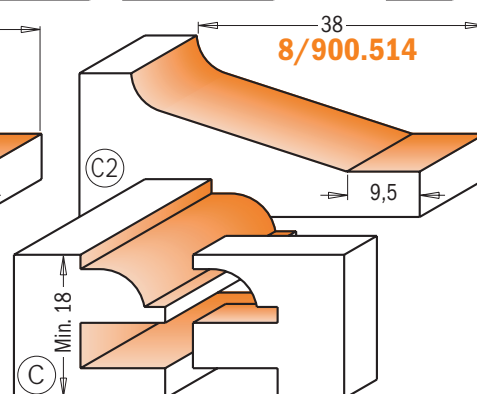
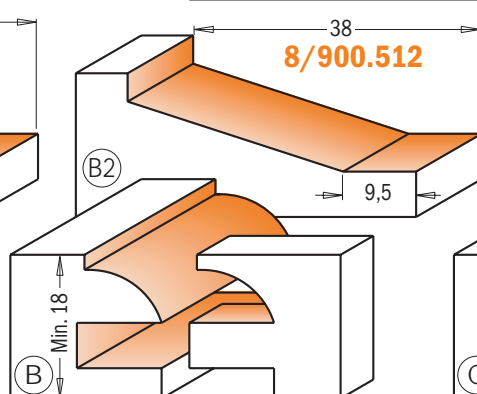
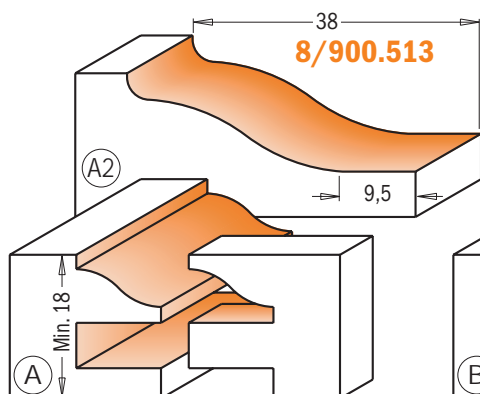

DESCRIZIONE		CODICE S=Ø12mm	CODICE S=Ø12,7mm
Set di 3 frese per cucina - Profilo A+A ₂	1	900.513.11	800.513.11
Set di 3 frese per cucina - Profilo B+B ₂	1	900.512.11	800.512.11
Set di 3 frese per cucina - Profilo C+C ₂	1	900.514.11	800.514.11
Set di 3 frese per cucina - Profilo D+B	1	900.516.11	800.516.11

Set di frese per antine



8/900.518 - 8/900.522

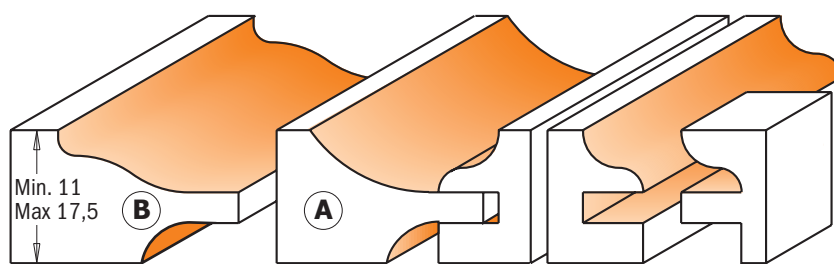

8/900.517 - 8/900.521

Profili in scala 1:1

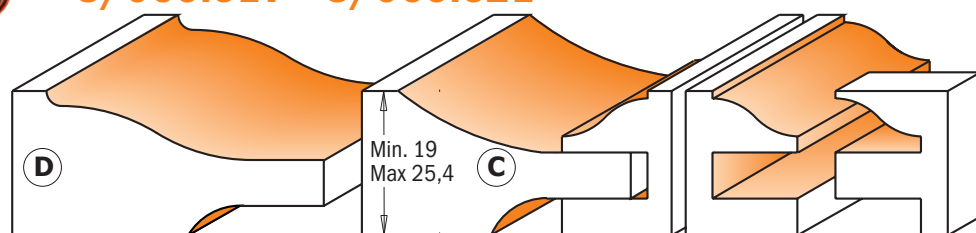

Il set include una coppia di frese per incastri maschio/femmina ed una fresa per antine con controprofilo offerti all'interno di una solida e pratica confezione.

DESCRIZIONE		CODICE S=Ø12mm	CODICE S=Ø12,7mm
Set di 3 frese per antine - Profilo A (3 HW pz.) Ø63,5mm.	1	900.518.11	800.518.11
Set di 3 frese per antine - Profilo B (3 HW pz.) Ø63,5mm.	1	900.522.11	800.522.11
Set di 3 frese per antine - Profilo C (3 HW pz.) Ø89mm.	1	900.517.11	800.517.11
Set di 3 frese per antine - Profilo D (3 HW pz.) Ø89mm.	1	900.521.11	800.521.11

Set di frese regolabili per tenoni ed incastr

CMT ORANGE TOOLS®



8/900.624

Questi set di frese rappresentano la soluzione ottimale per creare giunzioni a tenone e mortasa con smusso, ideali per eliminare il rischio di incastr non perfetti. Fresate scanalature perfette in pannelli di legno compensato per realizzare incastr perfetti. Da utilizzare su fresatrici su tavolo. Evitare l'uso di fresatrici manuali.

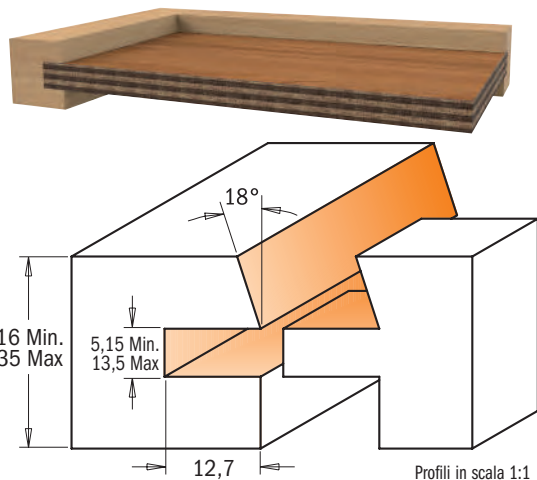
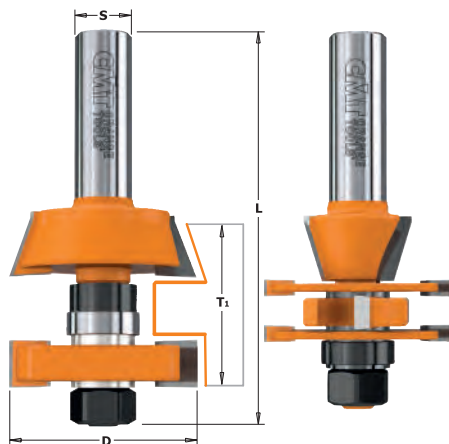

Profili in scala 1:1

D mm	T ₁ mm	A	L mm		CODICE S=Ø12mm	CODICE S=Ø12,7mm	Ricambi												
41,2	16 - 35	18°	87	5	900.624.11	800.624.11							791.025.00	822.025.11	822.026.11	822.027.11	822.028.11	990.020.00	
Ricambi		541.515.00	Distanziale spessore 0,1mm		541.518.00	Distanziale spessore 1mm		541.516.00	Distanziale spessore 0,3mm		541.500.00	Distanziale spessore 3mm		541.517.00	Distanziale spessore 0,5mm		541.519.00	Distanziale spessore 5,8mm	

Set di frese regolabili per tenoni ed incastr



8/900.625

Questo set è l'ideale per la creazione di tenoni ed incastr di diversi spessori usati soprattutto per i pannelli per antine. Finiture perfette garantite su una grande varietà di materiali come legno compensato, tenero o massiccio. Da utilizzare su elettrofresatrici da banco. Evitare l'uso di elettrofresatrici manuali.



- micro regolazioni di 0,1mm;
- per altezza tenone da 5mm a 13,5mm;
- materiale con spessore da 12,7mm a 31,7mm;
- utensili in metallo duro di alta qualità per una lunga durata.

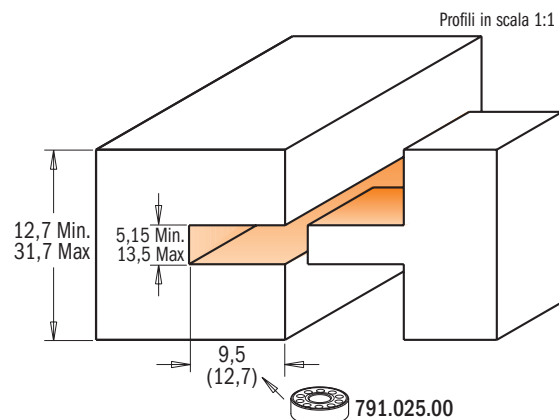
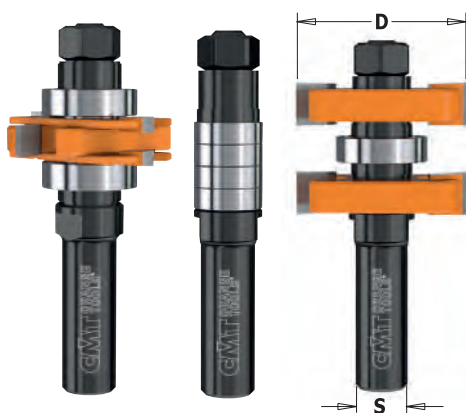

Profili in scala 1:1

D mm	T ₁ mm		CODICE S=Ø12mm	CODICE S=Ø12,7mm	Ricambi														
41,2	5,15-13,5	5	900.625.11	800.625.11								924.136.00	791.012.00	822.025.11	822.026.11	822.027.11	822.028.11	990.020.00	
41,2	12,7-31,7	5	900.625.11	800.625.11								824.136.00	791.012.00	822.025.11	822.026.11	822.027.11	822.028.11	990.020.00	
Ricambi		541.515.00	Distanziale spessore 0,1mm		541.518.00	Distanziale spessore 1mm		541.516.00	Distanziale spessore 0,3mm		541.500.00	Distanziale spessore 3mm		541.517.00	Distanziale spessore 0,5mm		541.519.00	Distanziale spessore 5,8mm	

Set di frese a disco per scanalature



8/923.001

Questo versatile set di frese a disco vi consente di realizzare effetti decorativi o incastri funzionali. Variando la combinazione delle frese a disco potrete produrre canali, gradini, incastri a maschio e femmina, incastri per biscotti in legno e sedi per guarnizioni.

Il set include 4 diversi cuscinetti per fresare diverse profondità di taglio: 8 - 9,5 - 12,8 e 14,3mm.

RACCOMANDAZIONI DI SICUREZZA: non utilizzare mai il kit di frese a disco senza gli spessori tra i dischi. Lo spessore tra ogni disco può variare da un minimo di 1mm ad un massimo di 1,7mm. Gli spessori devono essere usati anche tra il cuscinetto e le frese a disco.

ESEMPI DI MONTAGGIO E LAVORAZIONI

Ricambi	H mm	CODICE
	14,3	8-19 791.034.00
	12,7	8-22 791.005.00
	9,5	8-28,5 791.030.00
	8	8-31,5 791.033.00

DESCRIZIONE	CODICE	Ricambi
Set	923.001.11	822.320.11 823.330.11 823.340.11 823.350.11 823.360.11 924.081.10 924.082.10 924.080.10 924.083.10

DESCRIZIONE	CODICE	Ricambi
Set	823.001.11	822.316.11 823.332.11 823.340.11 822.348.11 822.364.11 824.121.10 824.122.10 824.127.10 824.128.10

Set di 5 frese a taglienti diritti e profilate

Frese comuni con design unico e ordinate così da avere la fresa che cerchi sempre a portata di mano. Vendute in una pratica e robusta confezione di plastica.



8/900.005.01

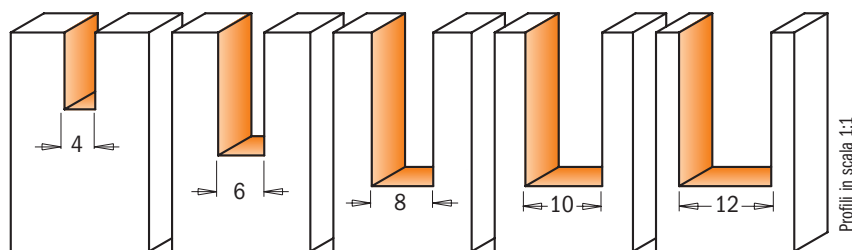

DESCRIZIONE	CODICE	CODICE
Set di 5 frese a taglienti diritti	800.005.01	900.005.01

7/900.005.03

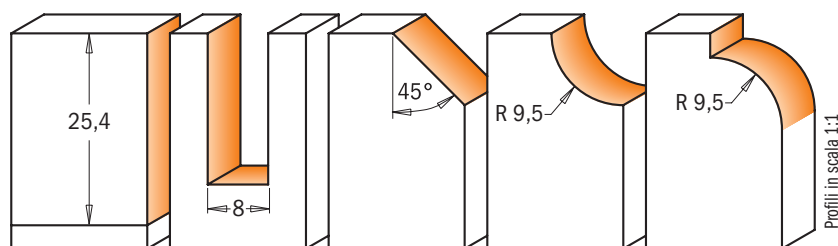

DESCRIZIONE	CODICE	CODICE
Set di 5 frese profilate	700.005.03	900.005.03

Set di 5 frese con coltellini reversibili

CMT ORANGE TOOLS®



600.005.01

INSERT CARBIDE Z1 Z2 RH 2X LONGER LIFE

Questo bellissimo set è l'accessorio ideale per l'artigiano CMT. Viene fornito con 5 frese, 10 coltellini reversibili e 2 chiavi Torx. Con questi prodotti potrete lavorare diversi materiali, legno massiccio e suoi derivati, laminati, MDF e plastica. Da utilizzare su fresatrice portatili e macchine punto/punto, pantografi a CNC.



RACCOMANDAZIONI DI SICUREZZA: per il serraggio delle viti si raccomanda l'uso del cacciavite dinamometrico **TW-006** (vedi pagina 380).

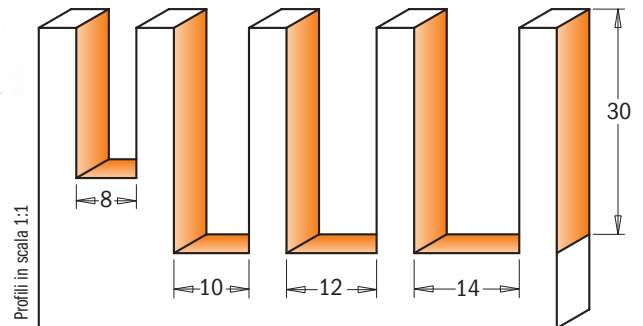

DESCRIZIONE		CODICE S=Ø8mm
Set di 5 frese con coltellini reversibili	1	600.005.01

10 coltellini reversibili e 2 chiavi Torx inclusi.

SET CONTIENE	D mm	l mm	COLTELLI		CODICE S=Ø8mm
Fresa a taglienti diritto con coltello HWM	8	20	790.200.01 - 20 x 4,1 x 1,1mm		651.080.11
Fresa a taglienti diritto con coltello HWM	10	30	790.300.01 - 30 x 5,5 x 1,1mm		651.100.11
Fresa a taglienti diritto con coltello HWM	12	30	790.300.01 - 30 x 5,5 x 1,1mm		651.120.11
Fresa a taglienti diritto con coltello HWM	14	30	790.300.01 - 30 x 5,5 x 1,1mm		651.140.11
Fresa per rifilare con coltello HWM	19	30	790.300.00 - 30 x 12 x 1,5mm	791.007.00	657.191.11

Set di 5 frese elicoidali

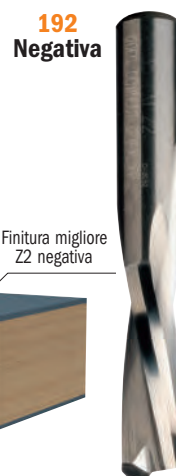

191/192

HWM Z2 RH

Un nuovo set di frese a taglienti elicoidali positivi e negativi disponibile nei seguenti diametri: 4-6-8-10-12mm.

Ideali per lavori di precisione, queste frese elicoidali consentono di ottenere tagli privi di quelle imperfezioni che si riscontrano generalmente con frese tradizionali a taglienti dritti, ad esempio superfici ondulate o strappate.

Da utilizzare su ogni tipo di legno duro e derivati, su laminati e materiali plastici.

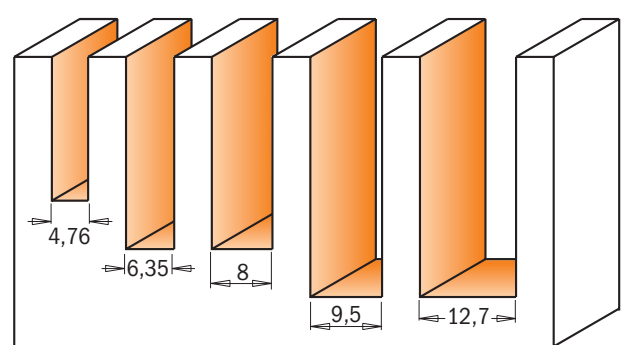
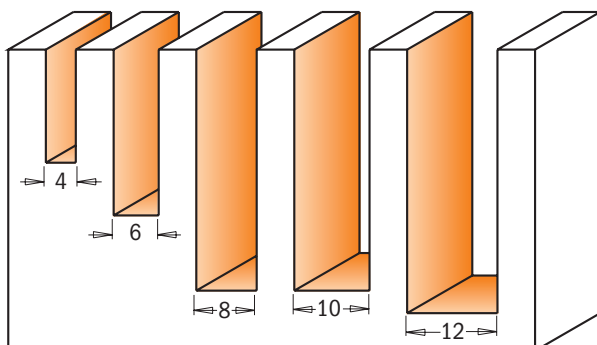
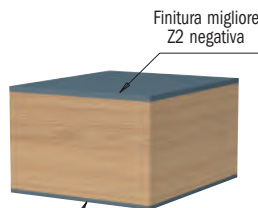

DESCRIZIONE		CODICE S=Ø8mm	CODICE S=Ø6,35-12,7mm
Set di 5 frese elicoidali Z2 positive (Ø4 - 6 - 8 - 10 - 12mm)	5	191.000.01	
Set di 5 frese elicoidali Z2 negative (Ø4 - 6 - 8 - 10 - 12mm)	5	192.000.01	
Set di 5 frese elicoidali Z2 positive (Ø4,76 - 6,35 - 8 - 9,5 - 12,7mm)	5		191.000.02
Set di 5 frese elicoidali Z2 negative (Ø4,76 - 6,35 - 8 - 9,5 - 12,7mm)	5		192.000.02

NUOVE FRESE CONTRACTOR

CMT



Elegante confezione in plastica



Per professionisti edili e amanti del fai da te sempre alla ricerca di durevolezza, prestazioni ottimali e un ottimo rapporto qualità-prezzo.



TEMPERATE AD ALTE TEMPERATURE PER GARANTIRNE ESTREMA DUREVOLEZZA

Realizzate con acciaio di alta qualità e temprato per raggiungere una durezza di 58 Rockwell che migliora sia la qualità di taglio che la durata dell'utensile.



DESIGN ANTI CONTRACCOLPO

Controlla la profondità di taglio e minimizza il contraccolpo, riducendo il rischio di infortunio.



SINTERIZZAZIONE AD ALTA DENSITÀ

Il nuovo processo di sinterizzazione aiuta ad evitare difetti e ad aumentare la durata del tagliente.



RIVESTIMENTO NERO ANTI-CORROSIONE

Protegge dagli agenti corrosivi e garantisce la durata dell'utensile.

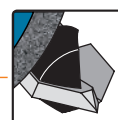

AFFILATURA DI PRECISIONE DEI TAGLIENTI

Ogni tagliente viene affilato con precisione per ottenere un angolo di taglio preciso e garantire maggior durata.



K911-K912



Efficaci per creare scanalature e scanalature su legno e materiali compositi. Taglienti in metallo duro ad alta densità per garantire prestazioni affidabili, ottenere un taglio preciso e una buona evacuazione dei trucioli.

D mm	I mm	L mm	Z		CODICE S=Ø8mm
3	8	51	1	10	K911-030
4	11	51	1	10	K911-040
5	12,7	51	1	10	K911-050
6	16	51	1	10	K911-060
6	25,4	57	2	10	K912-060
8	20	51	2	10	K911-080
8	32	62	2	10	K912-080
10	20	51	2	10	K911-100
10	32	62	2	10	K912-100
12	20	51	2	10	K911-120
12	32	62	2	10	K912-120
14	25,4	56	2	10	K911-140
15	25,4	56	2	10	K911-150
16	25,4	56	2	10	K911-160
18	25	56	2	10	K911-180
20	25	56	2	10	K911-200
22	25,4	56	2	10	K911-220
24	25,4	56	2	10	K911-240
25	25,4	57	2	10	K911-250

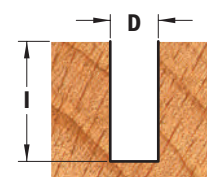

Profili in scala 1:1

Frese a taglienti diritti e centrale a forare



K174

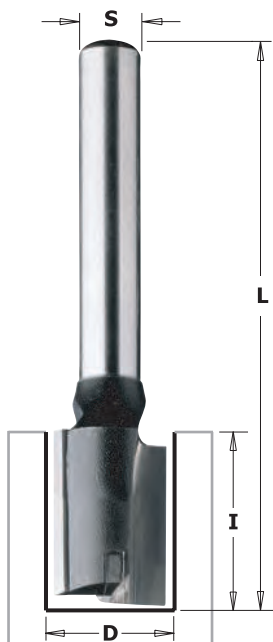

Grazie alla punta di centraggio permette di realizzare ogni tipo di taglio dal pieno e di smussi sia su legno tenero che duro, materiali compositi, plastica e laminati.

D mm	I mm	L mm	Z		CODICE S=Ø8mm
8	20	51	2+1	10	K174-080
8	40	90	2+1	10	K174-082
10	20	51	2+1	10	K174-100
10	40	90	2+1	10	K174-101
12	20	51	2+1	10	K174-120
12	40	90	2+1	10	K174-121
16	20	51	2+1	10	K174-160
16	40	90	2+1	10	K174-161
18	20	51	2+1	10	K174-180
20	20	51	2+1	10	K174-200
22	20	70	2+1	10	K174-220

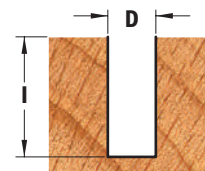

Profili in scala 1:1

CON TAGLIANTE HW CENTRALE A FORARE

Lo speciale tagliente HW montato in testa garantisce una maggior durata di foratura rispetto alle frese tradizionali.

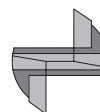



K911B

Scoprite quanto è facile rifilare con questa fresa! Utilizzatela per realizzare armadietti, mobili, insegne, giocattoli o altri progetti creativi. La fresa è dotata di cuscinetto di guida per permettere lavorazioni efficaci su tutte le vostre superfici.

D mm	I mm	L mm	Z		CODICE S=Ø8mm
16	25,4	70	2	10	K911-160B
22	25,4	70	2	10	K911-220B

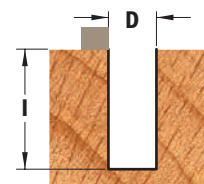

Profili in scala 1:1

Frese per rifilare



K906

Queste frese sono dotate di cuscinetto di guida per rifilare efficacemente legno o laminati. Grazie al facile scorrimento del cuscinetto il risultato è una finitura super liscia al tatto. Prestazioni ottimizzate grazie ai due taglienti in metallo duro.

I mm	D mm	L mm		CODICE S=Ø8mm
14	9,5	56	10	K906-096
25,4	12,7	67	10	K906-127
25,4	19	67	10	K906-191

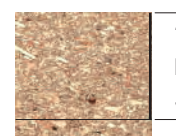

Profili in scala 1:1

Frese a raggio convesso

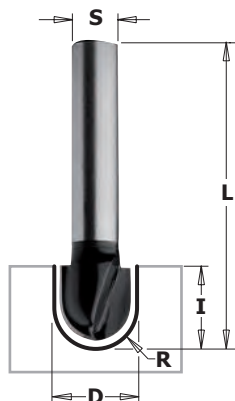

K914

Realizzate antine, cassette, decorate pannelli o qualsiasi altra superficie con queste frese! Disponibili con differenti diametri di taglio, queste frese rappresentano uno degli utensili preferiti dagli artigiani e dai costruttori di mobili. Il rivestimento garantisce un taglio pulito su legno e derivati.

R mm	D mm	I mm	L mm		CODICE S=Ø8mm
3	6	9,5	40	10	K914-060
4,75	9,5	9,5	40	10	K914-095
6,35	12,7	12,7	40	10	K914-127
8	16	12,7	45	10	K914-160
9,5	19	12,7	46	10	K914-190

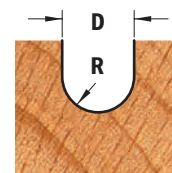

Profili in scala 1:1

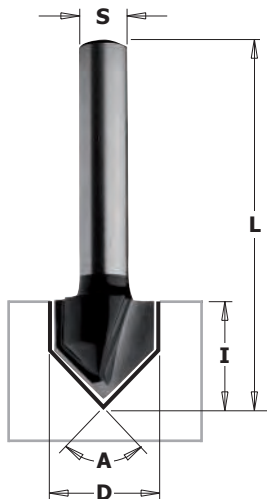

K915-K958

Per la realizzazione di intagli a "V" su pannelli o cassette di legno, lettere o bordi smussati. Dotate di due taglienti in metallo duro per creare giunzioni a 60° o 90° e ottenere profili distinti e tagli veloci.



D mm	I mm	A	L mm	Z		CODICE S=Ø8mm
12,7	12,7	90°	45	2	10	K915-127
16	16	90°	45	2	10	K915-160
31,8	20	90°	60	2	10	K915-317
11	14	60°	45	2	10	K958-110

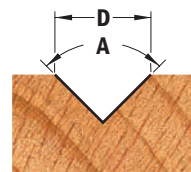

Profili in scala 1:1

Fresa profilata per decorazioni

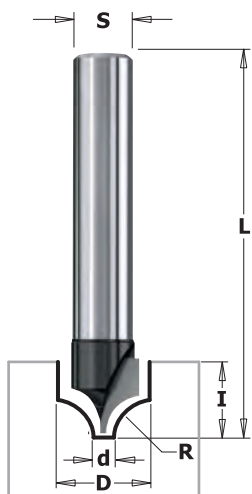

K965

Questa nuova fresa per decorazioni permette di realizzare, a seconda della profondità, una vasta varietà di intagli, bordature e decorazioni. Per creare un valore aggiunto ad ante, cassetti e porte.



D mm	d mm	I mm	R mm	L mm		CODICE S=Ø8mm
10	1,3	10	5	50,8	10	K965-100

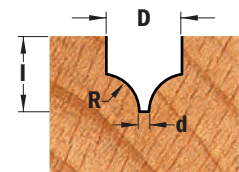

Profili in scala 1:1

Fresa per serrature e scanalature

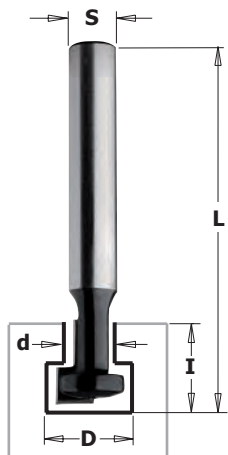

K950

Questa fresa consente di creare aperture per serrature su legno, truciolare e laminati per appendere oggetti con un solo gancio.



D mm	d mm	I mm	L mm		CODICE S=Ø8mm
9,5	4,76	11,1	48	10	K950-095

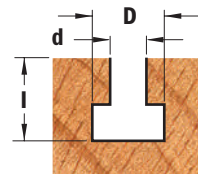

Profili in scala 1:1

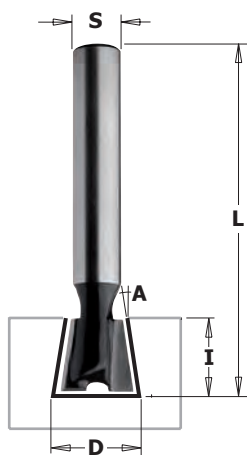

K918

Queste frese per unione a coda di rondine richiamano l'attenzione di artigiani, professionisti e principianti. Crea giunture a coda di rondine pulite e di ottima qualità su legno e materiali compositi. Ottime prestazioni.



D mm	I mm	L mm	A		CODICE S=Ø8mm
12,7	12	45	14°	10	K918-127

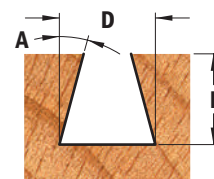

Profili in scala 1:1

Frese a disco per scanalature laterali

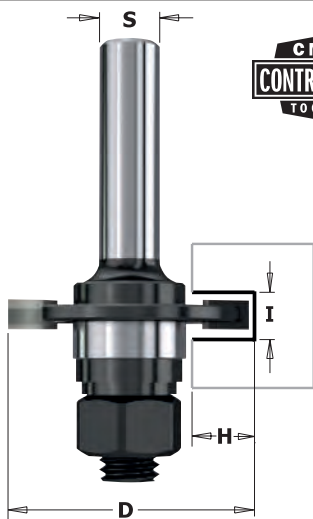

K922

Lavorazione di gradini o scanalature, realizzazione di scanalature per listelli o biscotti in legno, fresatura di incastri a maschio e femmina oppure a T.



NOTA: per scanalature a biscotto utilizzare una fresa a disco I=4mm

I mm	D mm	H mm		CODICE S=Ø8mm
3	40	12,5	10	K922-330A
4	40	12,5	10	K922-340A
5	40	12,5	10	K922-350A
6	40	12,5	10	K922-360A

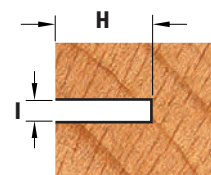

Profili in scala 1:1

Frese per smussare

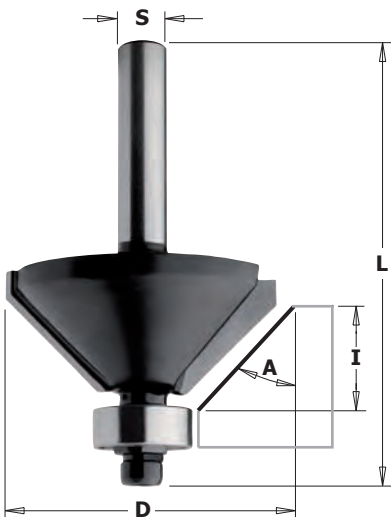

K936

Questa fresa per profili vi permetterà di realizzare smussi e rifiniture di bordi decorativi, nonché costruire forme geometriche per scatole. Dotata di taglienti in metallo duro anti contraccolpo e sottoposta a trattamenti ad alte temperature per garantire durezza. Cuscinetto incluso.



D mm	I mm	A	L mm		CODICE S=Ø8mm
35	15	45°	56	10	K936-350

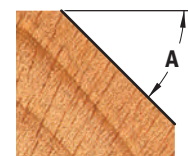

Profili in scala 1:1

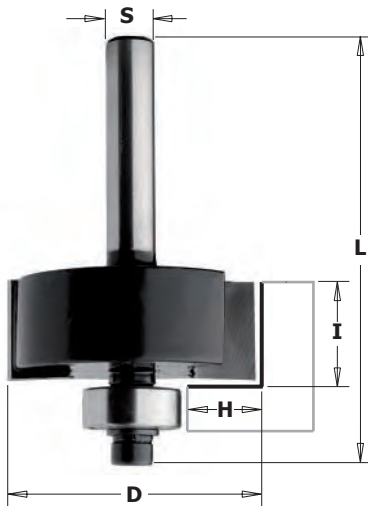

K935

Realizzate battute per antine da incasso, schiene di mobili, frontali di cassetti e tanti altri lavori. Dotata di taglienti in metallo duro anti contraccolpo e sottoposta a trattamenti ad alte temperature per garantirne durevolezza. Cuscinetto incluso.



D mm	I mm	H mm	L mm		CODICE S=Ø8mm
31,8	12,7	9,5	54	10	K935-317

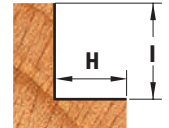

Profili in scala 1:1

Frese a raggio convesso

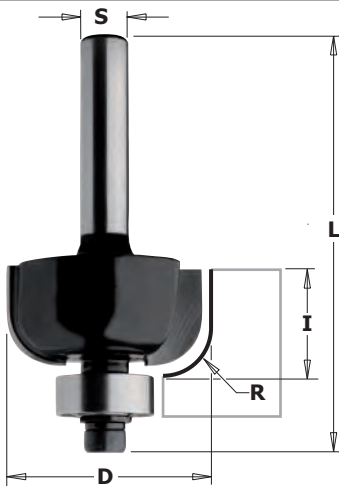

K937

Create finiture semplici ed eleganti sui vostri mobili, cassetti, antine realizzando profili convessi come tocco finale. Dotata di taglienti in metallo duro anti contraccolpo e sottoposta a trattamenti ad alte temperature per garantirne durevolezza. Cuscinetto incluso.



D mm	I mm	R mm	L mm		CODICE S=Ø8mm
31,8	14	9,5	56	10	K937-317
38,1	16	12,7	62	10	K937-380

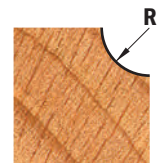

Profili in scala 1:1

Frese a raggio concavo



K927

Ideale per professionisti. Questa fresa a raggio concavo garantisce un lavoro preciso e raffinato per bordature particolari. Dotata di taglienti in metallo duro anti contraccolpo e sottoposta a trattamenti ad alte temperature per garantirne durevolezza.



D mm	I mm	R mm	L mm		CODICE S=Ø8mm
25,4	14,3	6,3	46	10	K927-064



Profili in scala 1:1

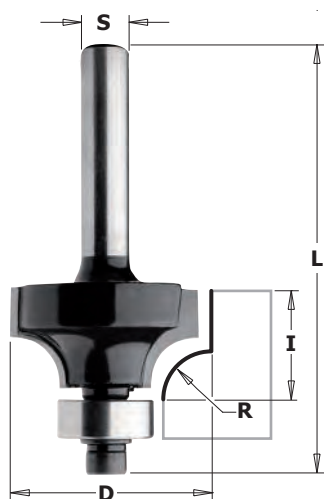

K938

Utilizzate queste frese per arrotondare bordi ed angoli. Utilizzato assieme ad una diversa fresa a raggio concavo si possono creare estensioni per tavoli o altri progetti particolari. Ogni fresa è dotata di due taglienti in metallo duro anti contraccolpo e sottoposta a trattamenti ad alte temperature per garantirne durezza. Cuscinetto incluso.



D mm	I mm	R mm	L mm		CODICE S=Ø8mm
16,7	7,9	2	51	10	K938-167
18,7	10,5	3	53	10	K938-187
22,2	12,7	4,8	54	10	K938-222
25,4	13,5	6,3	55	10	K938-254
28,7	15,5	8	53	10	K938-287
31,8	16,5	9,5	58	10	K938-317
38,1	19	12,7	61	10	K938-380
44,7	22,2	16	67	10	K938-445

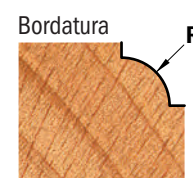
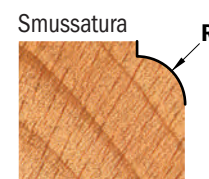

Profili in scala 1:1



OGNI FRESA INCLUDE UN CUSCINETTO DA 9,5MM PER LA CREAZIONE DI ALTRI PROFILI PER BORDATURA

Fresa profilata

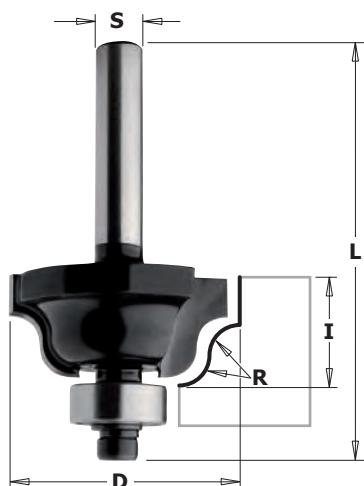

K940

Con queste frese potrete creare profili eleganti che renderanno unici i vostri mobili. Utilizzate per molti progetti classici, questi utensili dispongono di un design che permette di ridurre il contraccolpo durante la lavorazione, rivestimento antiruggine e anticorrosione e sono dotate di cuscinetto guida per lavorare comodamente con una dima.



D mm	I mm	R mm	L mm		CODICE S=Ø8mm
28,6	12,7	4	54	10	K940-286

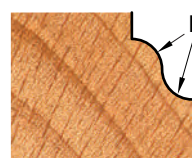

Profili in scala 1:1

Fresa profilata

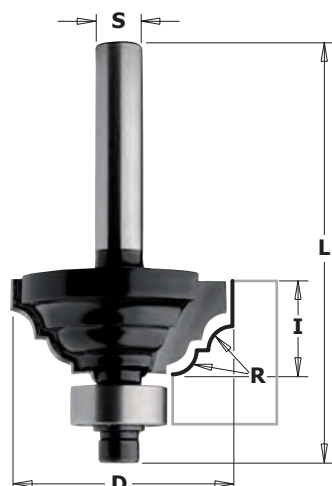

K941

Con questa fresa otterrete un profilo speciale che darà un tocco di classe ai vostri mobili e stupirà i vostri ospiti! Utensile con due taglienti in metallo duro, rivestimento antiruggine e anticorrosione. Grazie al cuscinetto guida potrete lavorare comodamente con una dima su legno naturale e derivati.



D mm	I mm	R mm	L mm		CODICE S=Ø8mm
42,9	18	6,3	60	10	K941-430



Profili in scala 1:1

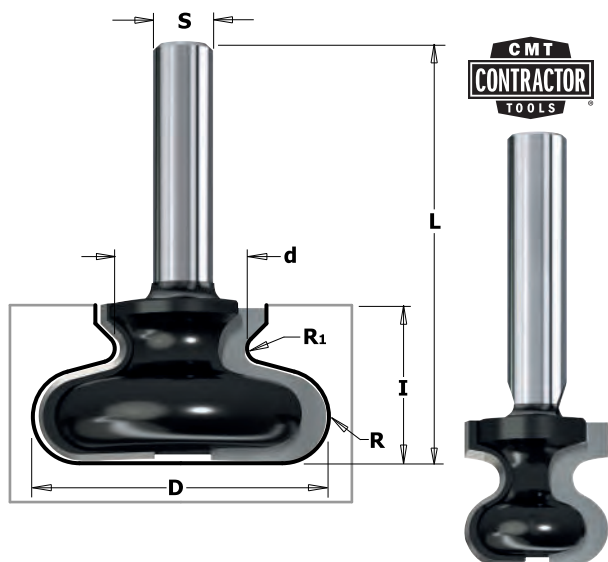

K955

Vuoi mantenere la linearità di un frontale cassetto o un'anta di un mobile? Utilizzando questa fresa realizzerete una maniglia in legno dall'aspetto preciso ed armonioso. Sono disponibili due differenti opzioni: una guida modello direttamente sul legno o una scavata in stile Europeo come nel disegno sotto illustrato.



D mm	d mm	l mm	R mm	R ₁ mm	L mm		CODICE S=∅8mm
19,05	9,5	19,05	4,8	2,4	57,2	10	K955-190
38,1	17	20,7	6	1,8	55,4	10	K955-380

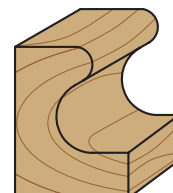
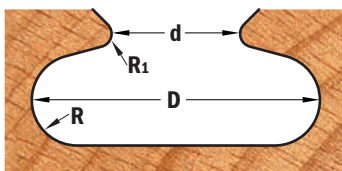

Profili in scala 1:1

Set di ricambio



79101

CONFEZIONE DA 10

SET CONTIENE	Q.TÀ
Cuscinetto 3/8"	1
Cuscinetto 1/2"	1
Protezione per polvere 3/8"	1
Protezione per polvere 1/2"	1
Vite	1
Chiave	1

Che parametri di lavoro devo usare?

Rispondete a queste domande e avrete la risposta!

- **Che macchinari uso?** Usare un macchinario nuovo e di alta qualità non è come usare una vecchia macchina coi cuscinetti rotti! Le vibrazioni sono causa di usura degli utensili e portano a cattive finiture. La velocità di avanzamento dovrebbe essere scelta in modo da minimizzare le vibrazioni, ma spesso ad avanzamenti maggiori si associano finiture migliori.
- **In quali condizioni lavora la mia fresa?** Potenza del mandrino, rigidità ed eccentricità negli accoppiamenti, condizioni e qualità delle pinze, sistema di bloccaggio, affilatura dell'utensile, aspirazione e persino l'umidità relativa dell'ambiente di lavoro, sono tutti fattori che influiscono molto sulla finitura ottenibile!
- **Che fresa uso?** Numero di taglienti e diametro della fresa incidono molto sui parametri di lavoro. In generale, più taglienti ha la fresa e maggiore è il suo diametro e più aumenta la velocità di avanzamento.
- **Qual è la profondità di taglio che intendo eseguire?** In linea generale, per profondità di taglio maggiori occorrerà diminuire la velocità di avanzamento, viceversa per profondità minori.
- **A che velocità gira la mia macchina?** Aumentando i giri/min. la finitura della superficie migliora, ma aumenta anche l'attrito tra l'utensile e il pezzo da lavorare, per cui diminuirà la durata dell'utensile. In linea di principio l'obiettivo è quello di selezionare la velocità di rotazione più bassa possibile compatibilmente col grado di finitura che si vuole ottenere.
- **Che finitura voglio ottenere?** Fare un lavoro di sgrossatura o di alta qualità non è la stessa cosa! Sto puntando sulla qualità o sulla quantità? Per prolungare la vita dell'utensile è bene scegliere la più alta velocità di avanzamento possibile compatibilmente col grado di finitura che si vuole ottenere.
- **Ma soprattutto ... che materiale lavoro?** Il legno è un esempio di materiale composito naturale. È costituito principalmente da un materiale di natura fibrosa, elastico e flessibile (la cellulosa: lunghe molecole polimeriche orientate), tenuto insieme da una sostanza cementante molto più rigida (la lignina: un polimero reticolato) ed un elemento compatibilizzante (emicellulosa: un polisaccaride). È un materiale anisotropo, cioè dalle proprietà meccaniche diverse lungo varie direzioni. Quanti tipi di legno e suoi derivati conoscete? Non esistono due pezzi di legno uguali! Gli stessi parametri di lavoro su due legni diversi daranno due risultati completamente diversi! Come abbiamo visto, la velocità di avanzamento varia sensibilmente come risultato di una grande quantità di fattori, quelli evidenziati sono solo alcuni dei tanti! Occorre cercare di valutare tutti i parametri per scegliere la velocità di avanzamento in linea con i propri strumenti di lavoro e obiettivi.

Diffidate da chi vi dice numeri senza conoscervi! CMT è sinonimo di qualità e per una lavorazione di qualità non si danno numeri a caso!

Ho capito ma... Da dove posso partire? *Il metodo migliore di procedere rimane sempre quello per gradi, partendo da prove in sicurezza.* Per raggiungere più velocemente il risultato più consono alle proprie esigenze potreste farvi aiutare dalla teoria! Un metodo empirico che potreste trovare utile, è quello di misurare con un semplice calibro lo spessore del truciolo (dove possibile; mdf e truciolari, ad esempio, tenderanno a polverizzarsi). Ricordate che con spessori di truciolo troppo elevati il legno si scheggia e la lavorazione è grossolana, con spessori di truciolo troppo bassi i denti della fresa, lavorando più per sfregamento che per asportazione, sono soggetti ad una rapida usura del filo tagliente. Vedete com'è il lavoro, misurate il truciolo, orientatevi verso uno spessore diverso tenendo conto di quanto detto sopra e con le semplici formule sotto trovate la velocità di avanzamento per la prossima prova. Questo vi aiuterà a raggiungere più in fretta il risultato desiderato e avrete dei dati utili per la prossima lavorazione!

PARAMETRI:

V = velocità di avanzamento (m/min)

Z = numero dei taglienti

C = spessore del truciolo (mm)

FORMULA:

$V = (RPM \times Z \times C) / 1000$

$RPM = V \times 1000 / (Z \times C)$

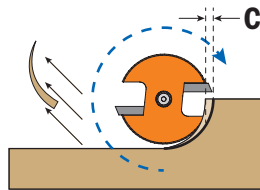

ESEMPIO:

misurare con un calibro un truciolo (C=0,2mm).

Z=2

RPM=18000

$V = (RPM \times Z \times C) / 1000 = (18000 \times 2 \times 0,2) / 1000 = 7,2m/min$

RISOLUZIONE DEL PROBLEMA

PROBLEMA

Cattiva finitura
Usura del tagliente
La fresa brucia
Depositi sul filo tagliente
Vibrazioni
Rottura fresa

SOLUZIONE

• Profondità di taglio • Vibrazioni
• Velocità di rotazione • Vibrazioni
• Velocità di rotazione • Numero di taglienti
• Profondità di taglio
• Velocità di rotazione • Profondità di taglio
• Avanzamento • Profondità di taglio • Vibrazioni

AUMENTARE

• Velocità di rotazione • Aspirazione • Numero di taglienti • Serraggio fresa-mandrino
• Avanzamento
• Avanzamento
• Velocità di rotazione • Avanzamento • Aspirazione
• Stabilità macchina • Stabilità pezzo da lavorare
• Diametro attacco • Presa in pinza • Omogeneità materiale (passare ad una fresa integrale)

DIMINUIRE



FRESE & MANDRINI PER CNC

PRODOTTI	PAGINA
Kinetic Dust Extractor	248
Mandrini per CNC	249~252
Pinze elastiche	252-253
Mandrini portafresa	254, 256
Mandrini portalama con attacco HSK	254-255
Smontaconi universale per mandrini	256
Frese elicoidali con rivestimento DLCS Chrome	257
Frese a taglienti elicoidali	258~268
Frese per vetroresina e materiali compositi	269
Frese in policristallino a taglienti assiali	270~274
Frese a taglienti dritti per pantografo	275~278
Frese con coltellini intercambiabili per CNC	279~283
Punte per mortasare	284~290





992 Rimuove polveri di MDF e truciolare durante la lavorazione

DESCRIZIONE	D mm		CODICE
new Kinetic Dust Extractor per mandrini con pinza ER20	80	1	992.081.ER20
new Kinetic Dust Extractor per mandrini con pinza ER25	80	1	992.081.ER25
Kinetic Dust Extractor per mandrini con pinza DIN6388/EOC25	100	1	992.101.EOC25
Kinetic Dust Extractor per mandrini con pinza ER32	100	1	992.101.ER32
Kinetic Dust Extractor per mandrini con pinza ER40	100	1	992.101.ER40

Ricambi 991.285.00 Chiave a settore 80-90mm (ER20/ER25)
991.284.00 Chiave a settore 95-100mm (EOC25/ER32/ER40)



Optional
non inclusa ma necessaria
per il montaggio/smontaggio

RACCOMANDAZIONI DI SICUREZZA:



per il serraggio della ghiera si raccomanda l'uso della chiave dinamometrica **TW-200** (vedi pagina 380).

FACILE DA UTILIZZARE!

Si installa e rimuove come una semplice ghiera di serraggio

- Per salute e sicurezza sul luogo di lavoro.
- Migliora la qualità del taglio.
- Aumenta la durata dell'utensile e riduce i costi di lavoro.
- Ideale per operazioni di Nesting e fresatura.
- Risparmio di tempo durante la lavorazione.
- Sostituisce la normale ghiera di serraggio.
- Indicato per ogni tipo di mandrino a pinza elastica per frese standard.
- Disponibile per pinze ER32-ER40-EOC25 (DIN6388).
- Lo spesso rivestimento in ceramica conferisce al KDE un'alta capacità anticorrosiva, anti attrito e antistatica.
- Corpo Utensile in lega leggera.
- Migliora la qualità dell'aria del luogo di lavoro.
- Leggero e silenzioso.
- Ottime prestazioni anche a bassi giri: da 6,000 a 20,000 RPM.
- Materiali: truciolare, truciolare rivestito, MDF, Corian®, cartongesso, stratificato, laminato HPL.

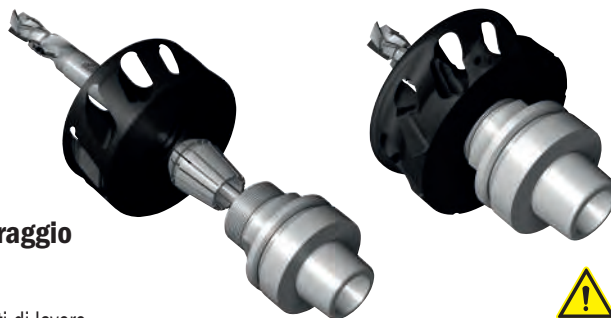

Utilizzare sempre con aspirazione

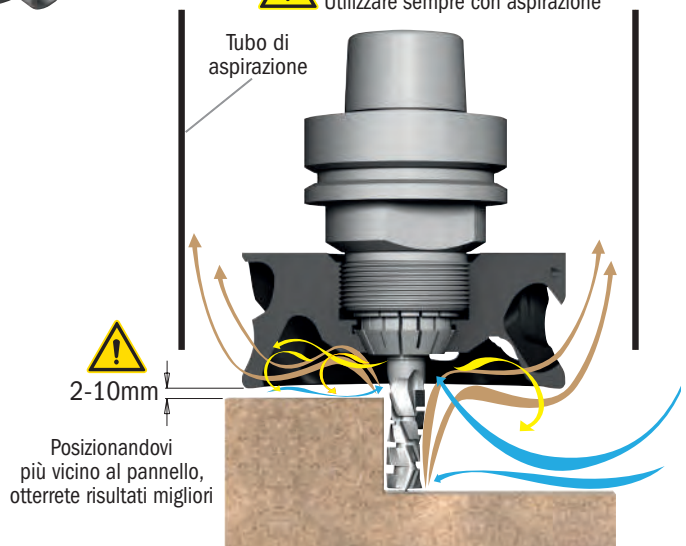

Posizionandovi più vicino al pannello, otterrete risultati migliori

Aria compressa Polvere Vuoto d'aria



Scarica le istruzioni



Guarda il video



Lavorazione **SENZA** Kinetic Dust Extractor



Lavorazione **CON** Kinetic Dust Extractor



Mandrini a pinze elastiche "ER40" attacco conico HSK

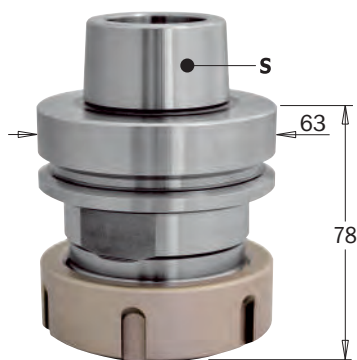

183.310 XTREME



S	DESCRIZIONE	DA UTILIZZARE CON PINZA	DA UTILIZZARE CON PINZA	CODICE	CODICE
	HSK-63F Ghiera senza cuscinetti	ER40	1	Rotazione Destra 183.310.01	Rotazione Sinistra 183.310.02
	HSK-63F Ghiera con cuscinetti	ER40	1	183.310.11*	
Ricambi 990.117.00 Vite M6x6mm		* Adatto per rotazione destra e sinistra			



RIVESTIMENTO AL CROMO®

- evita il surriscaldamento
- protegge dalla corrosione e ruggine
- riduce l'accumulo della resina
- migliora le prestazioni e la durata del mandrino

Per macchine Homag, Eima, IMA da 9/94, Dubus, Weeke, Biesse, SCM, Morbidelli e Masterwood.

S	DESCRIZIONE	DA UTILIZZARE CON PINZA	DA UTILIZZARE CON PINZA	CODICE	
new	HSK-63F Ghiera senza cuscinetti	ER40	1	Rotazione Destra 183.310.91	
Ricambi 990.117.00 Vite M6x6mm		senza rivestimento cromato Orange Chrome®			

RACCOMANDAZIONI DI SICUREZZA: per il serraggio della ghiera si raccomanda l'uso della chiave dinamometrica **TW-200** (vedi pagina 380).



Mandrini a pinze elastiche "ER40" attacco conico ISO30

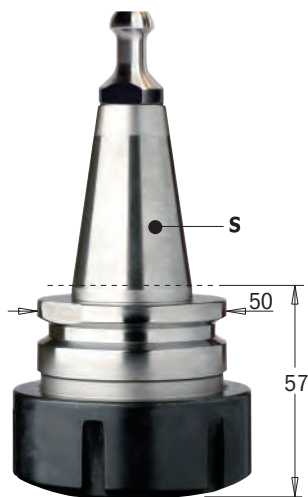

995.200

183.201



S	DA UTILIZZARE CON PINZA	TIRANTE mm	DA UTILIZZARE CON PINZA	CODICE	
ISO30	ER40	Ø12-8	1	Rotazione Destra 183.201.01	

Per macchine Biesse



995.201

183.211



S	DA UTILIZZARE CON PINZA	TIRANTE mm	DA UTILIZZARE CON PINZA	CODICE	
ISO30	ER40	Ø13-9	1	Rotazione Destra 183.211.01	

Per macchine Biesse con motore Omlat engine, Bulleri, Busellato, CMS e IMA



995.202

183.221



S	DA UTILIZZARE CON PINZA	TIRANTE mm	DA UTILIZZARE CON PINZA	CODICE	
ISO30	ER40	Ø12,8-9	1	Rotazione Destra 183.221.01	

Per macchine Alberti e Masterwood

RACCOMANDAZIONI DI SICUREZZA: per il serraggio della ghiera si raccomanda l'uso della chiave dinamometrica **TW-200** (vedi pagina 380).



Ghiera per mandrini a pinze elastiche "ER40"



992.383



DESCRIZIONE	DA UTILIZZARE CON PINZA	CODICE	CODICE
Ghiera senza cuscinetti a sfera Per mandrini 183.201/211/221/310	1	Rotazione Destra 992.383.01	Rotazione Sinistra 992.383.02
Ghiera con cuscinetti a sfera Per mandrini 183.201/211/221/310	1	992.383.11	

Chiave a impronta per ghiera "ER40"



991.184

DESCRIZIONE	DA UTILIZZARE CON PINZA	CODICE
Chiave a impronta per ghiera "ER40"	1	991.184.00

Mandri a pinze elastiche "ER32" attacco conico HSK

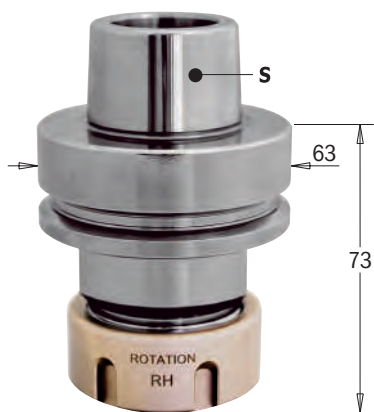

183.300 **X-TREME**

S	DESCRIZIONE	DA UTILIZZARE CON PINZA		CODICE Rotazione Destra	CODICE Rotazione Sinistra
HSK-63F	Ghiera senza cuscinetti	ER32	1	183.300.01	183.300.02
HSK-63F	Ghiera con cuscinetti	ER32	1	183.300.11*	

Ricambi 990.118.00 Vite M6x10mm

* Adatto per rotazione destra e sinistra



RIVESTIMENTO AL CROMO®

- evita il surriscaldamento
- protegge dalla corrosione e ruggine
- riduce l'accumulo della resina
- migliora le prestazioni e la durata del mandrino

Per macchine Homag, Eima da 9/94, Dubus, Weeke, Biesse, SCM, Morbidelli e Masterwood

S	DESCRIZIONE	DA UTILIZZARE CON PINZA		CODICE Rotazione Destra	
new HSK-63F	Ghiera senza cuscinetti	ER32	1	183.300.91	

Ricambi 990.118.00 Vite M6x10mm

senza rivestimento cromato Orange Chrome®

RACCOMANDAZIONI DI SICUREZZA: per il serraggio della ghiera si raccomanda l'uso della chiave dinamometrica **TW-200** (vedi pagina 380).



Mandri a pinze elastiche "ER32" attacco conico ISO30



183.200



S	DA UTILIZZARE CON PINZA	TIRANTE mm		CODICE Rotazione Destra	CODICE Rotazione Sinistra
ISO30	ER32	Ø12-8	1	183.200.01	183.200.02

995.200 Per macchine Biesse

183.210



S	DA UTILIZZARE CON PINZA	TIRANTE mm		CODICE Rotazione Destra	CODICE Rotazione Sinistra
ISO30	ER32	Ø13-9	1	183.210.01	183.210.02

995.201 Per macchine Biesse con motore Omlat, Bulleri, Busellato, CMS e IMA

183.220



S	DA UTILIZZARE CON PINZA	TIRANTE mm		CODICE Rotazione Destra	CODICE Rotazione Sinistra
ISO30	ER32	Ø12,8-9	1	183.220.01	183.220.02

995.202 Per macchine Alberti e Masterwood

RACCOMANDAZIONI DI SICUREZZA: per il serraggio della ghiera si raccomanda l'uso della chiave dinamometrica **TW-200** (vedi pagina 380).



Mandri a pinze elastiche "ER32" attacco conico ISO30

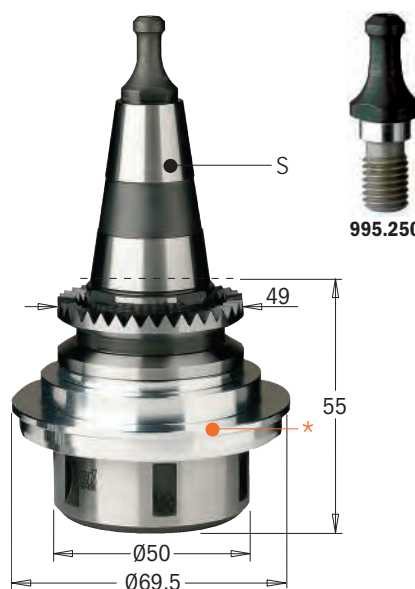

183.250 senza flangia d'alluminio



S	DA UTILIZZARE CON PINZA	TIRANTE mm		CODICE Rotazione Destra	CODICE Rotazione Sinistra
ISO30	ER32	Ø8,5	1	183.250.01	183.250.02

995.250 Per macchine Morbidelli e SCM

183.251 con flangia in alluminio Ø69,5mm già assemblata (*)



S	DA UTILIZZARE CON PINZA	TIRANTE mm		CODICE Rotazione Destra	CODICE Rotazione Sinistra
ISO30	ER32	Ø8,5	1	183.251.01	183.251.02

Ricambi 992.501.00 Flangia in alluminio Ø69,5mm*

Per macchine Morbidelli e SCM

RACCOMANDAZIONI DI SICUREZZA: per il serraggio della ghiera si raccomanda l'uso della chiave dinamometrica **TW-200** (vedi pagina 380).



Mandrini a pinze elastiche "ER32" attacco conico MK2/MK3

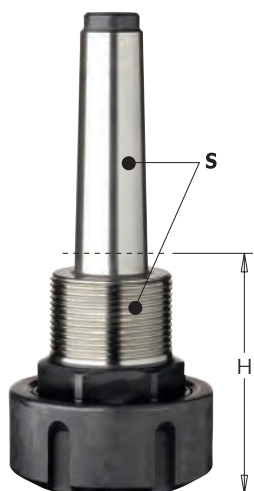

183.000/100

RH LH

S mm	DA UTILIZZARE CON PINZA	H mm		CODICE Rotazione Destra	CODICE Rotazione Sinistra
MK2/M30x1,5	ER32	62	1	183.000.01	183.000.02
MK3/M30x1,5	ER32	70	1	183.100.01	

Attacco conico MK2/MK3

RACCOMANDAZIONI DI SICUREZZA: per il serraggio della ghiera si raccomanda l'uso della chiave dinamometrica **TW-200** (vedi pagina 380).



Mandrini a pinze elastiche "ER32" attacco cilindrico Ø25mm

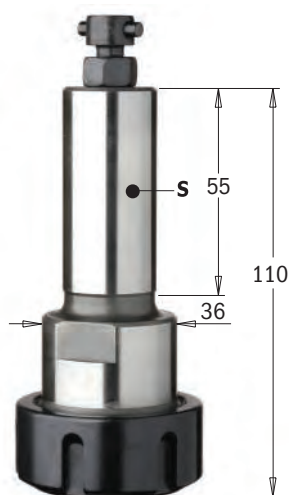

995.400

183.400

RH

S mm	DA UTILIZZARE CON PINZA	TIRANTE		CODICE Rotazione Destra
Ø25x55	ER32	PS LEUCO	1	183.400.01

Per macchine con sistema PS Leuco

RACCOMANDAZIONI DI SICUREZZA: per il serraggio della ghiera si raccomanda l'uso della chiave dinamometrica **TW-200** (vedi pagina 380).



Ghiera per mandrini a pinze elastiche "ER32"



992.183

RH LH

DESCRIZIONE		CODICE Rotazione Destra	CODICE Rotazione Sinistra
Ghiera senza cuscinetti a sfera Per mandrini 183.000/100/200/250/300/400	1	992.183.01	992.183.02
Ghiera con cuscinetti a sfera Per mandrini 183.000/100/200/250/300/400	1	992.183.11	992.183.12

Chiave a impronta per ghiera "ER32"



991.183

DESCRIZIONE		CODICE
Chiave a impronta per ghiera "ER32"	1	991.183.00

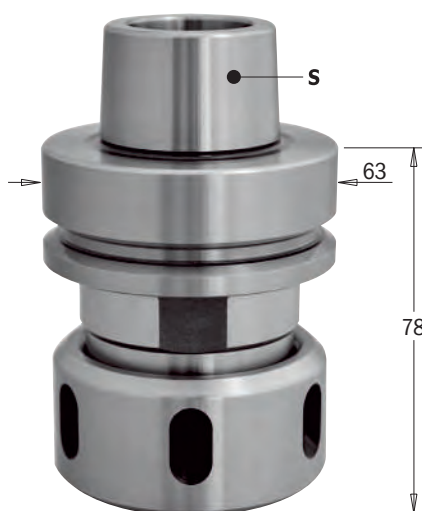

183.320

S	DESCRIZIONE	DA UTILIZZARE CON PINZA		CODICE Rotazione Destra
HSK-63F	HSK Mandrino con ghiera cuscinetti	EOC25	1	183.320.01*
new HSK-63F	HSK Mandrino senza ghiera cuscinetti	EOC25	1	183.320.03

Ricambi 992.283.01 Ghiera senza cuscinetto
992.283.11 Ghiera con cuscinetto

* Adatto anche per rotazione sinistra.

Per macchine Homag, Eima da 9/94, Dubus, Weeke, Biesse, SCM, Morbidelli & Masterwood

RACCOMANDAZIONI DI SICUREZZA: per il serraggio della ghiera si raccomanda l'uso della chiave dinamometrica **TW-200** (vedi pagina 380).



Ghiera per mandrini a pinze elastiche EOC25 - "DIN6388"



992.283

DESCRIZIONE		CODICE Rotazione Destra
Ghiera senza cuscinetti per mandrino 183.320	1	992.283.01
Ghiera con cuscinetti per mandrino 183.320	1	992.283.11

Chiave a settore per ghiera EOC25 - "DIN6388" e "ER40"



991.283

DESCRIZIONE		CODICE
Chiave a settore per 58-62-65	1	991.283.00

Pinza elastica biconica EOC25 - "DIN6388"



185 - EOC25

mm	B	pollici		CODICE	mm	B	pollici		CODICE
3			10	185.030.00	12			10	185.120.00
4			10	185.040.00	12,7	1/2		10	185.127.00
5			10	185.050.00	14			10	185.140.00
6			10	185.060.00	16	5/8		10	185.160.00
6,35	1/4		10	185.064.00	18			10	185.180.00
8	5/16		10	185.080.00	19,05	3/4		10	185.191.00
9,5	3/8		10	185.095.00	20			10	185.200.00
10			10	185.100.00	25			10	185.250.00

NOTE: altre misure sono disponibili su richiesta.



185 - EOC16

mm	B	pollici		CODICE	mm	B	pollici		CODICE
6			10	185.060.16	12			10	185.120.16
8	5/16		10	185.080.16	14			10	185.140.16
10			10	185.100.16	16	5/8		10	185.160.16

NOTE: altre misure sono disponibili su richiesta.



184 - ER11

B mm		CODICE
2	10	184.020.11
3	10	184.030.11
4	10	184.040.11
5	10	184.050.11
6	10	184.060.11

CARATTERISTICHE TECNICHE:

- Pinze biconiche intercambiabili Std "ER11" (da 1 a 7mm) con intagli assiali intercalati e contrapposti per il serraggio cilindrico dell'utensile.
- Esteso campo di serraggio sotto il diametro nominale della pinza +0-0,7mm.
- Adattabile alla maggior parte dei mandrini conici.

NOTE: altre misure sono disponibili su richiesta.



184 - ER16

B mm		CODICE
2	10	184.020.16
3	10	184.030.16
4	10	184.040.16
5	10	184.050.16
6	10	184.060.16
7	10	184.070.16
8	10	184.080.16
9	10	184.090.16
10	10	184.100.16

CARATTERISTICHE TECNICHE:

- Pinze biconiche intercambiabili Std "ER16" (da 1 a 10mm) con intagli assiali intercalati e contrapposti per il serraggio cilindrico dell'utensile.
- Esteso campo di serraggio sotto il diametro nominale della pinza +0-0,7mm.
- Adattabile alla maggior parte dei mandrini conici.

NOTE: altre misure sono disponibili su richiesta.



184 - ER20

B mm		CODICE
2	10	184.020.20
3	10	184.030.20
4	10	184.040.20
5	10	184.050.20
6	10	184.060.20
6,35	10	184.064.20
7	10	184.070.20
8	10	184.080.20
9	10	184.090.20
10	10	184.100.20
11	10	184.110.20
12	10	184.120.20
12,7	10	184.127.20

CARATTERISTICHE TECNICHE:

- Pinze biconiche intercambiabili Std "ER20" (da 1 a 13mm) con intagli assiali intercalati e contrapposti per il serraggio cilindrico dell'utensile.
- Esteso campo di serraggio sotto il diametro nominale della pinza +0-0,7mm.
- Adattabile alla maggior parte dei mandrini conici.

NOTE: altre misure sono disponibili su richiesta.



184 - ER25

B mm		CODICE
3	10	184.030.25
4	10	184.040.25
5	10	184.050.25
6	10	184.060.25
6,35	10	184.064.25
8	10	184.080.25
9	10	184.090.25
10	10	184.100.25
12	10	184.120.25
12,7	10	184.127.25
14	10	184.140.25
16	10	184.160.25

CARATTERISTICHE TECNICHE:

- Pinze biconiche intercambiabili Std "ER25" (da 1 a 16mm) con intagli assiali intercalati e contrapposti per il serraggio cilindrico dell'utensile.
- Esteso campo di serraggio sotto il diametro nominale della pinza +0-0,7mm.
- Adattabile alla maggior parte dei mandrini conici.

NOTE: altre misure sono disponibili su richiesta.



184 - ER32

B mm		CODICE
3	10	184.030.00
4	10	184.040.00
5	10	184.050.00
6	10	184.060.00
6,35	10	184.065.00
7	10	184.070.00
8	10	184.080.00
9	10	184.090.00
9,52	10	184.095.00
10	10	184.100.00
11	10	184.110.00
12	10	184.120.00
12,7	10	184.127.00
14	10	184.140.00
15	10	184.150.00
16	10	184.160.00
17	10	184.170.00
18	10	184.180.00
19	10	184.190.00
20	10	184.200.00

Per mandrini
183.000/100/200/250/300/400

CARATTERISTICHE TECNICHE:

- Pinze biconiche intercambiabili Std "ER32" (da 3 a 20mm) con intagli assiali intercalati e contrapposti per il serraggio cilindrico dell'utensile.
- Esteso campo di serraggio sotto il diametro nominale della pinza +0-0,7mm.
- Adattabile alla maggior parte dei mandrini conici.

NOTE: altre misure sono disponibili su richiesta.



184 - ER40

B mm		CODICE
3	10	184.032.00
4	10	184.042.00
5	10	184.052.00
6	10	184.062.00
6,35	10	184.064.00
7	10	184.072.00
8	10	184.082.00
9,52	10	184.096.00
10	10	184.102.00
12	10	184.122.00
12,7	10	184.128.00
14	10	184.142.00
16	10	184.162.00
18	10	184.182.00
19	10	184.192.00
20	10	184.202.00
25	10	184.252.00

Per mandrini
183.201/211/221/310

CARATTERISTICHE TECNICHE:

- Pinze biconiche intercambiabili Std "ER40" (da 3 a 25mm) con intagli assiali intercalati e contrapposti per il serraggio cilindrico dell'utensile.
- Esteso campo di serraggio sotto il diametro nominale della pinza +0-0,7mm.
- Adattabile alla maggior parte dei mandrini conici.

NOTE: altre misure sono disponibili su richiesta.



993.0

FILETTATURA UTENSILE			CODICE Rotazione Destra	CODICE Rotazione Sinistra
Ø20x14Fx1"		1	993.020.01	993.020.02
M30x1,5		1		993.030.02

Per macchine con albero filettato M33x3

Tirante per mandrini ISO30

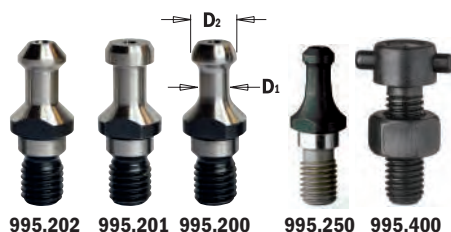

DESCRIZIONE	D ₁ mm	D ₂ mm	CODICE
Tirante per mandrini 183.200/201 "Biesse"	8	12	995.200.00
Tirante per mandrini 183.210/211 "Biesse, Omlat, Bulleri, Busellato, Weeke and IMA"	9	13	995.201.00
Tirante per mandrini 183.220/221 "Alberti-Masterwood"	9	12,8	995.202.00
Tirante per mandrini 183.250/251 "SCM - Morbidelli"	6,5	8,5	995.250.00
Tirante per mandrini "PS and Leuco" 183.400	M8		995.400.00

Mandrini a pinze biconiche con attacco conico MK2

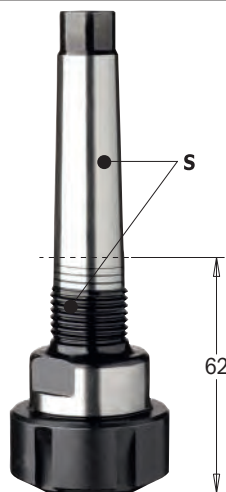

123



S			CODICE Rotazione Destra	CODICE Rotazione Sinistra
MK2/Ø20x14Fx1"		1	123.000.01	123.000.02

Ricambi
 992.123.01 Ghiera serraggio pinza RH
 992.123.02 Ghiera serraggio pinza LH
 991.123.00 Chiave a settore

RACCOMANDAZIONI DI SICUREZZA: per il serraggio della ghiera si raccomanda l'uso della chiave dinamometrica **TW-200**.
 Per questo mandrino utilizzare l'inserto a settore **TW-2836** (vedi pagina 380).



Pinze biconiche per mandrini 123



124

D ₃ mm		CODICE	D ₃ mm		CODICE
6	1	124.060.00	10	1	124.100.00
6,35	1	124.064.00	12	1	124.120.00
8	1	124.080.00	12,7	1	124.127.00
9,5	1	124.095.00	14	1	124.140.00

Mandrino portalama con attacco cilindrico

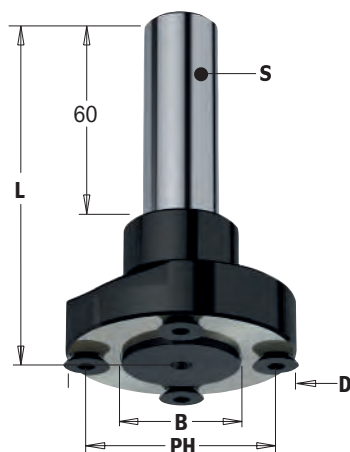

183.410



S mm	D mm	B mm	FORI TRASCINAMENTO 	L mm		CODICE
20	59	30	4/M6/48	97,5	1	183.410.30

Ricambi
 990.116.00 Vite TSPEI M6x8,7x12mm (da utilizzare con spessore del corpo ≥ 2,2mm)
 991.067.00 Chiave esagonale 3mm
 991.064.00 Chiave esagonale 4mm

Da usare con lame max Ø250mm

Optional 990.083.00 Vite TSPEI M6x8x10mm (da utilizzare con spessore del corpo < 2,2mm)

RACCOMANDAZIONI DI SICUREZZA: per il serraggio delle viti si raccomanda l'uso del cacciavite dinamometrico **TW-006** (vedi pagina 380).



Mandrino portalama con attacco HSK

new



183.420

LH RH

S	D mm	B mm	FORI TRASCINAMENTO	L mm		CODICE
HSK-63F	59	30	4/M6/48	78	1	183.420.30

Ricambi 990.116.00 Vite TSPEI M6x8,7x12mm
991.064.00 Chiave esagonale 4mm

Da usare con lame max Ø250mm per mandrini 183.420.30
Rispettare sempre RPM max indicati sulla lama

RACCOMANDAZIONI DI SICUREZZA: per il serraggio delle viti si raccomanda l'uso del cacciavite dinamometrico **TW-006** (vedi pagina 380).



Lame per incastri e scanalature disponibili a pagina 38 su richiesta

Mandrino portalama con attacco HSK

new



183.421

LH RH

S	D mm	B mm	FORI TRASCINAMENTO	L mm		CODICE
HSK-63F	98	30	6/M6/80	102	1	183.421.30

Ricambi 990.116.00 Vite TSPEI M6x8,7x12mm
991.064.00 Chiave esagonale 4mm

Da usare con lame max Ø300mm per mandrini 183.421.30
Rispettare sempre RPM max indicati sulla lama

con flangia Ø98mm

RACCOMANDAZIONI DI SICUREZZA: per il serraggio delle viti si raccomanda l'uso del cacciavite dinamometrico **TW-006** (vedi pagina 380).



Lame per incastri e scanalature disponibili su richiesta

Mandrino portalama con attacco HSK

new

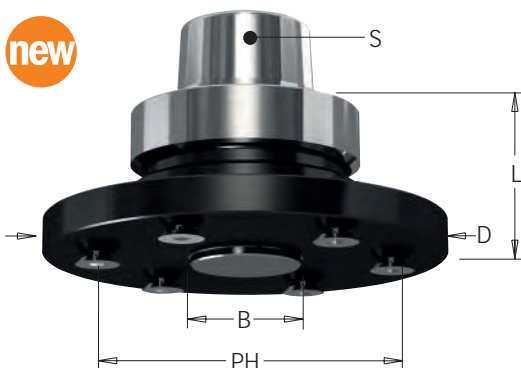

183.422

LH RH

S	D mm	B mm	FORI TRASCINAMENTO	L mm		CODICE
HSK-63F	110	30	6/M6/80	40	1	183.422.30

Ricambi 990.116.00 Vite TSPEI M6x8,7x12mm
991.064.00 Chiave esagonale 4mm

Da usare con lame max Ø350mm per mandrini 183.422.30
Rispettare sempre RPM max indicati sulla lama

RACCOMANDAZIONI DI SICUREZZA: per il serraggio delle viti si raccomanda l'uso del cacciavite dinamometrico **TW-006** (vedi pagina 380).

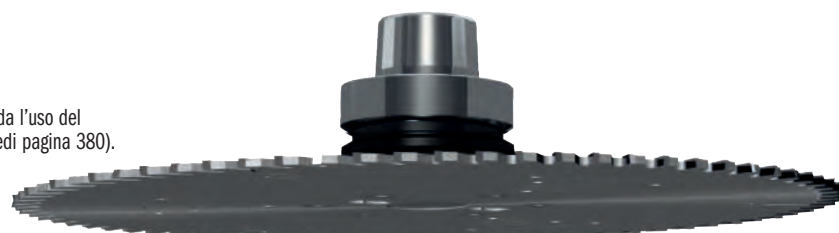

Lame per incastri e scanalature disponibili su richiesta



183.260

S	DESCRIZIONE	D x L mm		CODICE
ISO30	Mandrino portafresa con attacco ISO30	30x100	1	183.260.00

Per macchine Biesse

NOTE: altre misure sono disponibili su richiesta

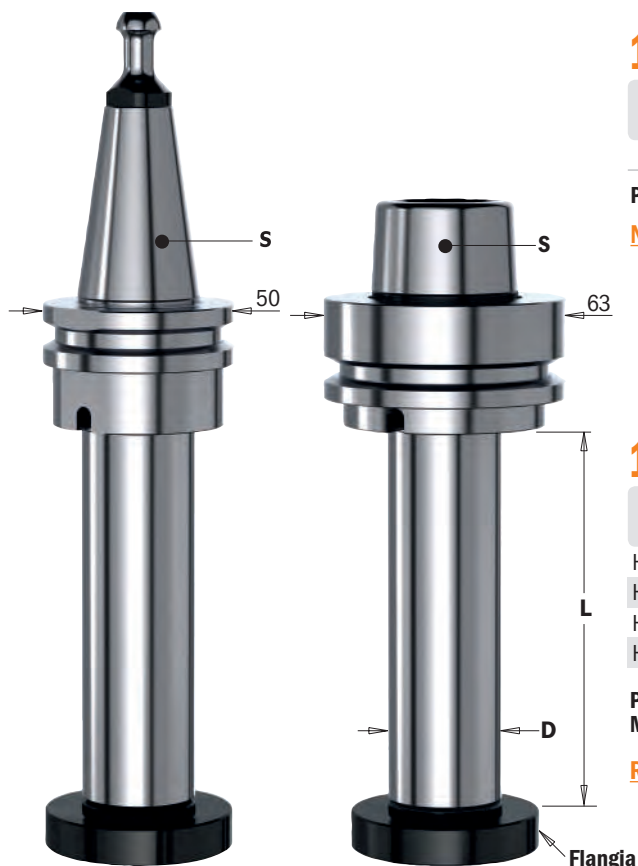

183.360



S	DESCRIZIONE	D x L mm		CODICE
HSK-63F	Mandrino portafresa con attacco HSK	30x100	1	183.360.00
HSK-63F	Mandrino portafresa con attacco HSK	30x150	1	183.360.10
HSK-63F	Mandrino portafresa con attacco HSK	35x100	1	183.361.00
HSK-63F	Mandrino portafresa con attacco HSK	40x100	1	183.362.00

Per macchine Homag, Eima da 9/94, Dubus, Weeke, Biesse, SCM, Morbidelli e Masterwood.

RACCOMANDAZIONI DI SICUREZZA: per il serraggio delle viti si raccomanda l'uso del cacciavite dinamometrico **TW-006** (vedi pagina 380).



Ricambi per mandrini portafresa



DESCRIZIONE	CODICE	DESCRIZIONE	CODICE
Vite M6x25 TCEI	990.098.00	<i>Optional</i>	
Flangia maschio Ø30mm	992.560.30M	Flangia femmina Ø30mm	992.560.30F
Flangia maschio Ø35mm	992.560.35M	Flangia femmina Ø35mm	992.560.35F
Flangia maschio Ø40mm	992.560.40M	Flangia femmina Ø40mm	992.560.40F

Smontaconi universale per mandrini



183

DESCRIZIONE	D mm		CODICE
Smontaconi universale per mandrini HSK-63F	63	1	183-HSK
Smontaconi universale per mandrini ISO30	50	1	183-ISO

Per mandrini HSK-63F, BT40, ISO40 DIN 2080, SK40 DIN 69871, CAPTO C6 e ISO30, DIN 2080, SK30 DIN 69871, HSK50, CAPTO C5

Un attrezzo pratico e indispensabile nella vostra officina per smontare i vostri mandrini HSK-F63 e ISO30 senza rovinare la superficie del mandrino. Infatti una speciale gabbia a rullini bidirezionale blocca il portautensili sulla flangia per consentire il montaggio e lo smontaggio degli utensili sul corpo mandrino.

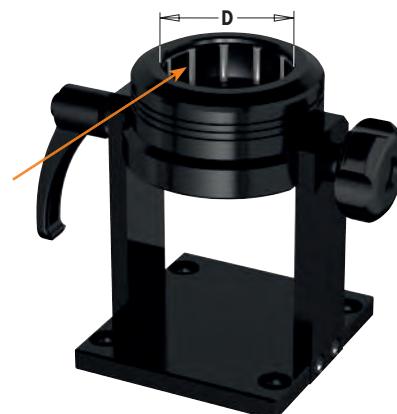



TREME COATING

TECNOLOGIA OTTIMIZZATA PER UTENSILI INDUSTRIALI CNC

DLCS è un rivestimento modificato simile a quello diamantato ma con una capacità di carico maggiore. Lo speciale rivestimento in Nitruro di Cromo garantisce durezza e durezza, aumentando la resilienza della superficie e ottimizzando le proprietà tribologiche del rivestimento al carbonio. Il rivestimento protegge dall'eccessivo surriscaldamento che potrebbe compromettere le prestazioni dell'utensile nel corso del tempo.

Estrema durezza del rivestimento >HV 2.500

Il rivestimento garantisce durezza su tutta la superficie del tagliente ed una maggiore protezione contro usura e fatica.

Spessore minimo del rivestimento μm 2-4

Il rivestimento super sottile permette una perfetta affilatura per un'eccellente qualità di taglio.

Il minore coefficiente di attrito 0,1-0,2

Ottimo scorrimento durante la lavorazione con ridotto attrito. Ideale per alte velocità di taglio ed applicazioni Nesting.

Resistenza alle alte temperature di lavorazione

Meno surriscaldamento dell'utensile. Il rivestimento garantisce una lavorazione in sicurezza fino a 400° preservando i taglienti da usura eccessiva.

BENEFICI

3X
LONGER LIFE
THAN UNCOATED

RIVESTIMENTO DLCS CHROME

Triplica la durata di vita del vostro utensile rispetto ad uno senza rivestimento!

Test effettuato negli Stati Uniti con una fresa elicoidale da 12,7mm

- MACCHINA:** centro di lavoro CNC per Nesting Profit H10
- PARAMETRI DI LAVORO:** RPM = 18,000 - Avanzamento = 20 m/minuto
- MATERIALE:** 19mm Truciolare melaminico
- APPLICAZIONE:** Nesting completo
- PERFORMANCE:** fresa a rivestimento DLCS taglia 165 pannelli senza rivestimento ne ha tagliati 56

Felder Profit H10



Fresa con rivestimento DLCS



Truciolare melaminico



Taglio di qualità dopo 165 pannelli



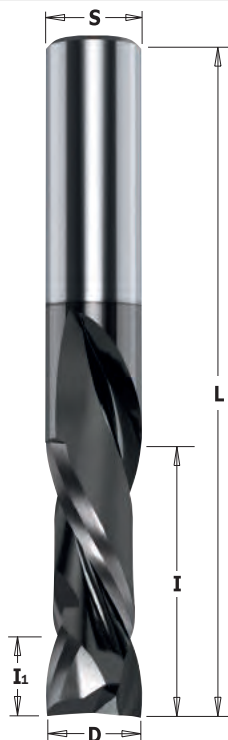

190.41 Rivestimento DLCS Chrome Long Life



D mm	I mm	I ₁ mm	L mm	S mm	Z		CODICE Rotazione Destra
8	32	7	80	8	2+2	10	190.080.41
9,52	28,6	7	76,2	9,52	2+2	10	190.504.41
10	32	7	80	10	2+2	10	190.100.41
10	42	7	90	10	2+2	10	190.101.41
12	42	7	90	12	2+2	10	190.120.41
12	52	7	100	12	2+2	10	190.121.41
12,7	25,4	12	76,2	12,7	2+2	10	190.505.41
12,7	28,6	12	76,2	12,7	2+2	10	190.506.41
12,7	34,9	12	88,9	12,7	2+2	10	190.507.41
12,7	41,3	12	101,6	12,7	2+2	10	190.508.41

Frese a taglienti elicoidali positivi e negativi per mortasare

9,52	22,2	4,8	76,2	9,52	2+2	10	190.513.41
9,52	25,4	5,2	76,2	9,52	3+3	10	190.813.41
12	25	5,2	83	12	3+3	10	190.320.41
12,7	22,2	5,2	76,2	12,7	2+2	10	190.515.41
12,7	34,9	5,2	88,9	12,7	2+2	10	190.517.41
12,7	28,5	6	76,2	12,7	3+3	10	190.815.41

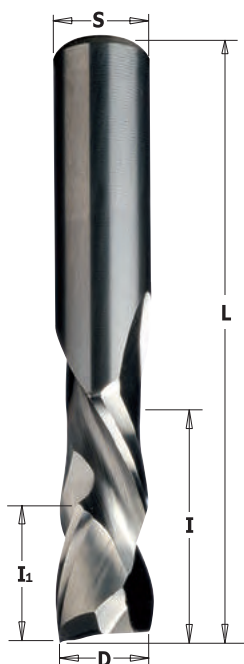

190

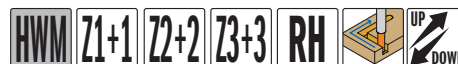

D mm	I mm	I ₁ mm	L mm	S mm	Z		CODICE Rotazione Destra
4	15	7	50	4	1+1	10	190.040.11
5	22	8	60	5	1+1	10	190.050.11
6	22	8	60	6	1+1	10	190.060.11
new 6,35	22,2	7	63,5	6,35	2+2	10	190.008.11
8	32	7	80	8	2+2	10	190.080.11
9,52	28,6	7	76,2	9,52	2+2	10	190.504.11
10	32	7	80	10	2+2	10	190.100.11
10	42	7	90	10	2+2	10	190.101.11
12	42	7	90	12	2+2	10	190.120.11
12	52	7	100	12	2+2	10	190.121.11
12,7	25,4	12	76,2	12,7	2+2	10	190.505.11
12,7	28,6	12	76,2	12,7	2+2	10	190.506.11
12,7	34,9	12	88,9	12,7	2+2	10	190.507.11
12,7	41,3	12	101,6	12,7	2+2	10	190.508.11
16	55	24	110	16	2+2	10	190.160.11
18	55	30	110	18	2+2	10	190.180.11

Frese a taglienti elicoidali positivi e negativi per mortasare

9,52	22,2	4,8	76,2	9,52	2+2	10	190.513.11
9,52	25,4	5,2	76,2	9,52	3+3	10	190.813.11
12	25	5,2	83	12	3+3	10	190.320.11
12,7	22,2	5,2	76,2	12,7	2+2	10	190.515.11
12,7	34,9	5,2	88,9	12,7	2+2	10	190.517.11
new 12,7	28,5	6	76,2	12,7	3+3	10	190.815.11

CARATTERISTICHE TECNICHE:

- Micrograna di carburo integrale di alta qualità
- 2 taglienti elicoidali positivi e 2 negativi HW [Z2+2]
- 3 taglienti elicoidali positivi e 3 negativi HWM [Z3+3]
- Finitura ottimale sulla superficie lavorata
- **Ottima finitura su entrambi i lati del pannello.**

IMPIEGO:

per contornare, sezionare e sagomare a misura su legno massiccio e suoi derivati, anche laminati e materiale plastico con sorprendente efficacia ed alta velocità di avanzamento, pezzi ben serrati al piano di lavoro. Da inserire su mandrini o adattatori per i centri di lavoro, le macchine punto/punto, i pantografi a CNC.



I risultati esposti in questi diagrammi sono puramente empirici, meramente basati su calcoli ipotetici e informativi. Ogni applicazione potrebbe richiedere diversi parametri a seconda dei materiali in uso e delle condizioni del macchinario. CMT non è responsabile dei danni, diretti o indiretti, conseguenti a difetti o errori causati da questo diagramma.

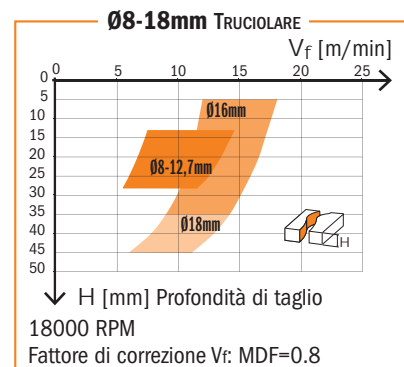
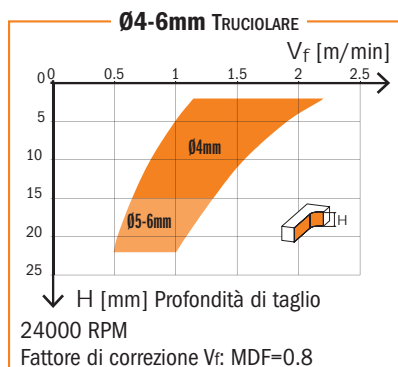

Frese a tagliente elicoidale positivo

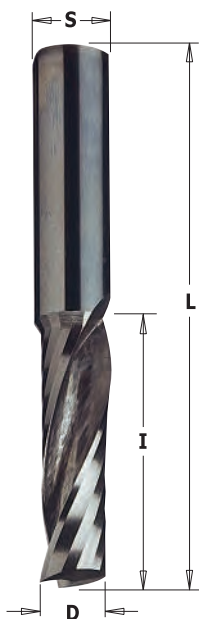

198



D mm	I mm	L mm	S mm		CODICE Rotazione Destra
3	12	50	3	10	198.030.11
3,18	12,7	50,8	6,35	10	198.001.11
4	15	50	4	10	198.040.11
4,76	15,87	50,8	6,35	10	198.005.11
5	17	50	5	10	198.050.11
6	22	60	6	10	198.060.11
6,35	19,05	50,8	6,35	10	198.007.11
6,35	25,4	63,5	6,35	10	198.008.11
8	22	70	8	10	198.080.11
8	32	80	8	10	198.081.11
9,52	28,57	76,2	9,52	10	198.504.11
10	32	70	10	10	198.100.11
10	42	80	10	10	198.101.11
10	52	90	10	10	198.102.11
12	32	83	12	10	198.120.11

CARATTERISTICHE TECNICHE:

- Micrograna di carburo integrale di alta qualità
- 1 tagliente elicoidale positivo HW [Z1]
- **Finitura migliore sul lato inferiore del pannello**
- Scarico dei trucioli verso l'alto

IMPIEGO:

per contornare, sezionare e sagomare a misura su legno massiccio e suoi derivati, anche laminati e materiale plastico con sorprendente efficacia ed alta velocità di avanzamento, pezzi ben serrati al piano di lavoro. Da inserire su mandrini o adattatori per i centri di lavoro, le macchine punto/punto, i pantografi a CNC.

Frese a tagliente elicoidale negativo

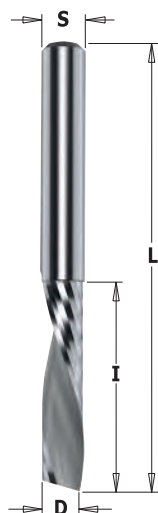

198



D mm	I mm	L mm	S mm		CODICE Rotazione Destra
6	27	60	6	10	198.660.11

CARATTERISTICHE TECNICHE:

- Micrograna di carburo integrale di alta qualità
- 1 tagliente elicoidale negativo HW [Z1]
- **Finitura migliore sul lato superiore del pannello**
- Scarico dei trucioli verso il basso

IMPIEGO:

per contornare, sezionare e sagomare a misura su legno massiccio e suoi derivati, anche laminati e materiale plastico con sorprendente efficacia ed alta velocità di avanzamento, pezzi ben serrati al piano di lavoro. Da inserire su mandrini o adattatori per i centri di lavoro, le macchine punto/punto, i pantografi a CNC.

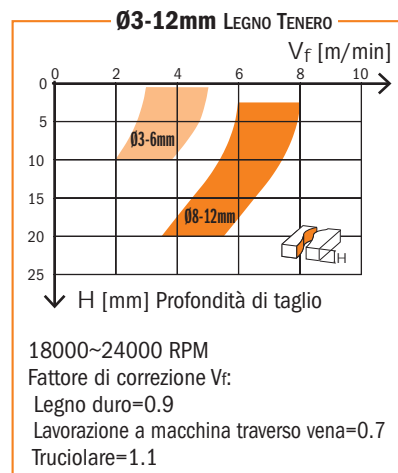
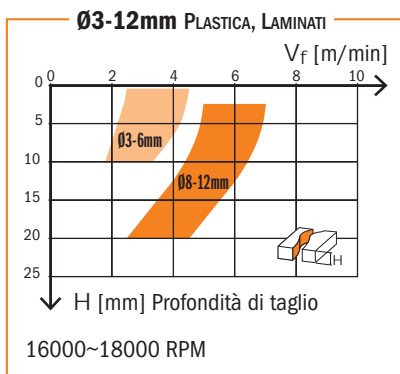

I risultati esposti in questi diagrammi sono puramente empirici, meramente basati su calcoli ipotetici e informativi. Ogni applicazione potrebbe richiedere diversi parametri a seconda dei materiali in uso e delle condizioni del macchinario. CMT non è responsabile dei danni, diretti o indiretti, conseguenti a difetti o errori causati da questo diagramma.

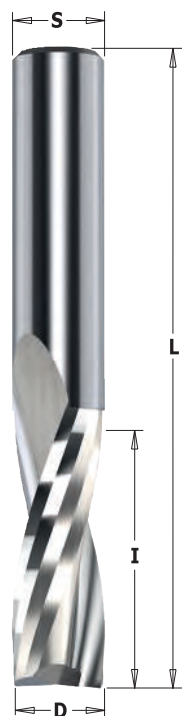

191



D mm	I mm	L mm	S mm		CODICE Rotazione Destra
3	12	50	3	10	191.030.11
3	12	60	6	10	191.630.11
3	12	60	8	10	191.830.11
3,18	12,7	50,8	6,35	10	191.001.11
3,5	12	60	6	10	191.635.11
3,97	12,7	50,8	6,35	10	191.003.11
4	15	50	4	10	191.040.11
4	15	60	6	10	191.640.11
4	15	60	8	10	191.840.11
4,76	19,05	50,8	6,35	10	191.005.11
5	17	50	5	10	191.050.11
5	17	60	6	10	191.650.11
5	17	60	8	10	191.850.11
6	27	70	6	10	191.060.11
6	27	70	8	10	191.860.11
6,35	19,05	50,8	6,35	10	191.007.11
6,35	25,4	63,5	6,35	10	191.008.11
7	32	80	8	10	191.870.11
7,94	25,4	76,2	12,7	10	191.501.11
8	22	70	8	10	191.080.11
8	32	80	8	10	191.081.11
8	42	90	8	10	191.082.11
9	32	83	12	10	191.890.11
9,52	31,75	82,5	12,7	10	191.503.11
10	32	80	8	10	191.800.11
10	32	80	10	10	191.100.11
10	32	83	12	10	191.900.11
10	42	90	10	10	191.101.11
10	42	90	12	10	191.901.11
12	35	83	8	10	191.820.11
12	35	83	12	10	191.120.11
12	42	90	12	10	191.121.11
12	52	100	12	10	191.122.11
12,7	31,75	76,2	12,7	10	191.505.11
12,7	38,1	88,9	12,7	10	191.506.11
12,7	50,8	101,6	12,7	10	191.507.11
14	50	110	14	1	191.140.11
16	55	110	16	1	191.160.11
16	35	90	16	1	191.161.11
16	72	120	16	1	191.165.11
20	72	120	20	1	191.200.11

Ø12-14mm PLASTICA, LAMINATI

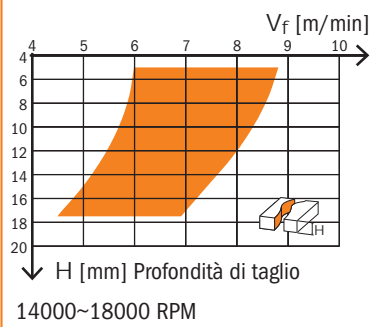

Ø12-20mm LEGNO TENERO

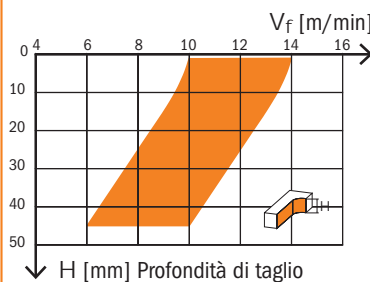

CARATTERISTICHE TECNICHE:

- Micrograna di carburo integrale di alta qualità
- 2 taglienti elicoidali positivi HW [Z2]
- Finitura ottimale della superficie lavorata
- **Finitura migliore sul lato inferiore del pannello**
- Scarico dei trucioli verso l'alto.

IMPIEGO:

per contornare, sezionare e sagomare a misura sul legno massiccio e suoi derivati, anche laminati e materiale plastico con sorprendente efficacia ed alta velocità di avanzamento, pezzi ben serrati al piano di lavoro. Da inserire su mandrini o adattatori per centri di lavoro, macchine punto/punto, pantografi a CNC.



I risultati esposti in questi diagrammi sono puramente empirici, meramente basati su calcoli ipotetici e informativi. Ogni applicazione potrebbe richiedere diversi parametri a seconda dei materiali in uso e delle condizioni del macchinario. CMT non è responsabile dei danni, diretti o indiretti, conseguenti a difetti o errori causati da questo diagramma.

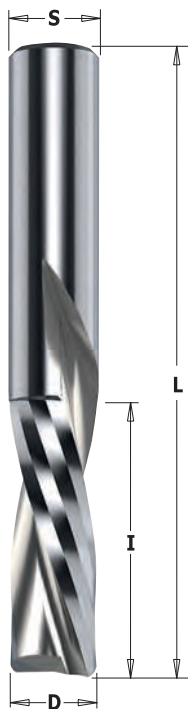

192



D mm	I mm	L mm	S mm		CODICE Rotazione Destra
3	12	50	3	10	192.030.11
3	12	60	6	10	192.630.11
3	12	60	8	10	192.830.11
3,18	12,7	50,8	6,35	10	192.001.11
3,97	12,7	50,8	6,35	10	192.003.11
4	15	50	4	10	192.040.11
4	15	60	6	10	192.640.11
4	15	60	8	10	192.840.11
4,76	19,05	50,8	6,35	10	192.005.11
5	17	50	5	10	192.050.11
5	17	60	6	10	192.650.11
5	17	60	8	10	192.850.11
6	27	70	6	10	192.060.11
6	27	70	8	10	192.860.11
6,35	19,05	50,8	6,35	10	192.007.11
6,35	25,4	63,5	6,35	10	192.008.11
7,94	25,4	76,2	12,7	10	192.501.11
8	22	70	8	10	192.080.11
8	32	80	8	10	192.081.11
8	42	90	8	10	192.082.11
9,52	31,75	82,5	12,7	10	192.503.11
10	32	80	8	10	192.800.11
10	32	80	10	10	192.100.11
10	42	90	10	10	192.101.11
10	32	83	12	10	192.900.11
12	35	83	8	10	192.820.11
12	35	83	12	10	192.120.11
12,7	31,75	76,2	12,7	10	192.505.11
12,7	38,1	88,9	12,7	10	192.506.11
12,7	50,8	101,6	12,7	10	192.507.11
14	52	110	14	1	192.140.11
16	55	110	16	1	192.160.11

Ø12-14mm PLASTICA, LAMINATI

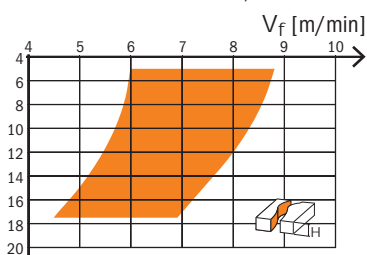

14000-18000 RPM

Ø12-20mm LEGNO TENERO

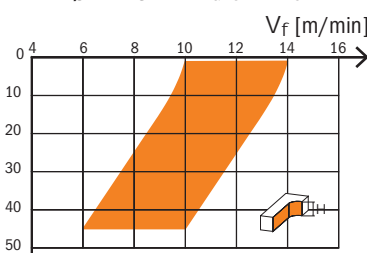

18000 RPM

Spessore di taglio 0.5-2mm

Fattore di correzione Vr:

Legno duro=0.9

Lavorazione a macchina trasverso vena=0.7

CARATTERISTICHE TECNICHE:

- Micrograna di carburo integrale di alta qualità
- 2 taglienti elicoidali negativi HW [Z2]
- Finitura ottimale della superficie lavorata
- **Finitura migliore sul lato superiore del pannello**
- Scarico dei trucioli verso il basso

IMPIEGO:

per contornare, sezionare e sagomare a misura sul legno massiccio e suoi derivati, anche laminati e materiale plastico con sorprendente efficacia ed alta velocità di avanzamento, pezzi ben serrati al piano di lavoro. Da inserire su mandrini o adattatori per centri di lavoro, macchine punto/punto, pantografi a CNC.



I risultati esposti in questi diagrammi sono puramente empirici, meramente basati su calcoli ipotetici e informativi. Ogni applicazione potrebbe richiedere diversi parametri a seconda dei materiali in uso e delle condizioni del macchinario. CMT non è responsabile dei danni, diretti o indiretti, conseguenti a difetti o errori causati da questo diagramma.

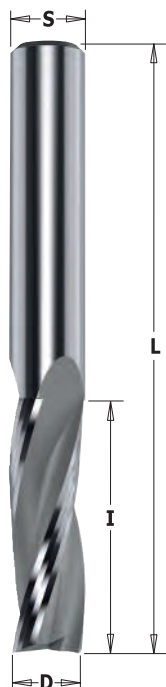

193



D mm	I mm	L mm	S mm		CODICE Rotazione Destra	CODICE Rotazione Sinistra
8	32	80	8	10	193.081.11	193.081.12
10	32	80	10	10	193.100.11	193.100.12
10	42	90	10	10	193.101.11	
12	35	83	12	10	193.120.11	193.120.12
12	42	90	12	10	193.121.11	
12	52	100	12	10	193.122.11	
14	58	110	14	1	193.140.11	
16	55	110	16	1	193.160.11	193.160.12
16	35	90	16	1	193.161.11	
16	72	120	16	1	193.165.11	
18	55	110	18	1	193.180.11	
20	60	120	20	1	193.200.11	193.200.12
20	70	120	20	1	193.201.11	

CARATTERISTICHE TECNICHE:

- Micrograna di carburo integrale di alta qualità
- 3 taglienti elicoidali positivi HW [Z3]
- Finitura ottimale della superficie lavorata
- **Finitura migliore sul lato inferiore del pannello**
- Scarico dei trucioli verso l'alto.

IMPIEGO:

per contornare, sezionare e sagomare a misura sul legno massiccio e suoi derivati; per pezzi ben serrati al piano di lavoro ad alta velocità di avanzamento. Da inserire su mandrini o adattatori per centri di lavoro, macchine punto/punto, pantografi a CNC.

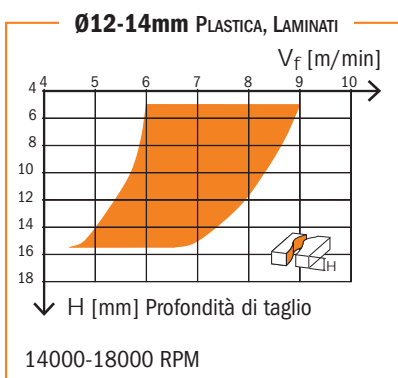

I risultati esposti in questi diagrammi sono puramente empirici, meramente basati su calcoli ipotetici e informativi. Ogni applicazione potrebbe richiedere diversi parametri a seconda dei materiali in uso e delle condizioni del macchinario. CMT non è responsabile dei danni, diretti o indiretti, conseguenti a difetti o errori causati da questo diagramma.

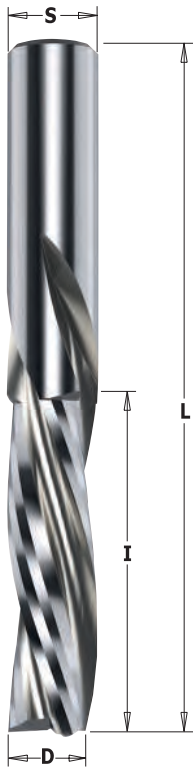

194



D mm	I mm	L mm	S mm		CODICE Rotazione Destra	CODICE Rotazione Sinistra
10	32	80	10	10	194.100.11	
10	42	90	10	10	194.101.11	
12	35	83	12	10	194.120.11	194.120.12
12	42	90	12	10	194.121.11	
14	50	110	14	1	194.140.11	
16	55	110	16	1	194.160.11	194.160.12
16	35	90	16	1	194.161.11	
18	55	110	18	1	194.180.11	
20	60	120	20	1	194.200.11	194.200.12
20	72	120	20	1	194.201.11	
20	102	165	20	1	194.202.11	

CARATTERISTICHE TECNICHE:

- Micrograna di carburo integrale di alta qualità
- 3 taglienti elicoidali positivi HW [Z3]
- Finitura ottimale della superficie lavorata
- **Finitura migliore sul lato inferiore del pannello**
- Scarico dei trucioli verso l'alto.

IMPIEGO:

per contornare, sezionare e sagomare a misura sul legno massiccio e suoi derivati; per pezzi ben serrati al piano di lavoro ad alta velocità di avanzamento. Da inserire su mandrini o adattatori per centri di lavoro, macchine punto/punto, pantografi a CNC.

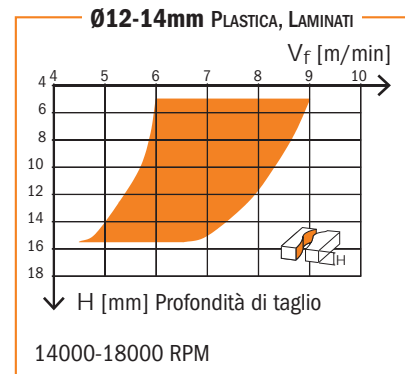

I risultati esposti in questi diagrammi sono puramente empirici, meramente basati su calcoli ipotetici e informativi. Ogni applicazione potrebbe richiedere diversi parametri a seconda dei materiali in uso e delle condizioni del macchinario. CMT non è responsabile dei danni, diretti o indiretti, conseguenti a difetti o errori causati da questo diagramma.

Frese a taglienti elicoidali positivi con rompitruciolo

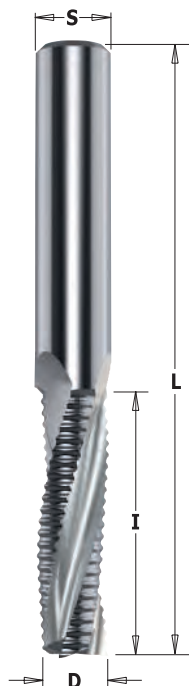

195



D mm	I mm	L mm	S mm		CODICE Rotazione Destra	CODICE Rotazione Sinistra
8	32	80	8	10	195.081.11	195.081.12
8	42	90	8	10	195.082.11	
10	32	80	10	10	195.100.11	195.100.12
10	42	90	10	10	195.101.11	
12	35	83	12	10	195.120.11	195.120.12
12	42	90	12	10	195.121.11	
12	52	100	12	10	195.122.11	
12,7	38,1	88,9	12,7	10	195.506.11	
14	58	110	14	1	195.140.11	
16	55	110	16	1	195.160.11	195.160.12
16	35	90	16	1	195.161.11	
16	72	120	16	1	195.165.11	
18	55	110	18	1	195.180.11	
20	60	120	20	1	195.200.11	195.200.12
20	72	120	20	1	195.201.11	
20	102	165	20	1	195.202.11	

CARATTERISTICHE TECNICHE:

- Micrograna di carburo integrale di alta qualità
- 3 taglienti elicoidali positivi con rompitruciolo HW [Z3R]
- Rugosità max 0,3mm
- **Finitura migliore sul lato inferiore del pannello**
- Scarico dei trucioli verso l'alto

IMPIEGO: per contornare, sezionare e sagomare a misura sul legno massiccio e suoi derivati; per pezzi ben serrati al piano di lavoro ad alta velocità di avanzamento. Da inserire su mandrini o adattatori per centri di lavoro, macchine punto/punto, pantografi a CNC.

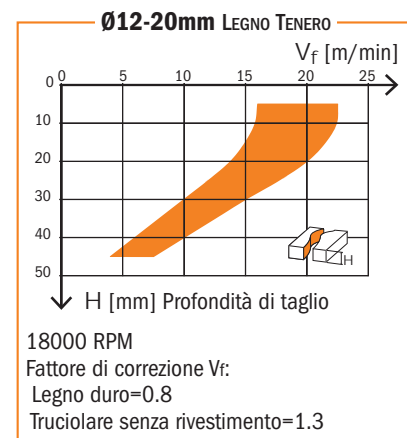
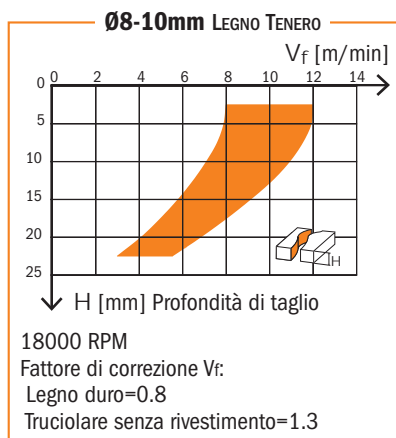

I risultati esposti in questi diagrammi sono puramente empirici, meramente basati su calcoli ipotetici e informativi. Ogni applicazione potrebbe richiedere diversi parametri a seconda dei materiali in uso e delle condizioni del macchinario. CMT non è responsabile dei danni, diretti o indiretti, conseguenti a difetti o errori causati da questo diagramma.

Frese a taglienti elicoidali positivi con rompitruciolo

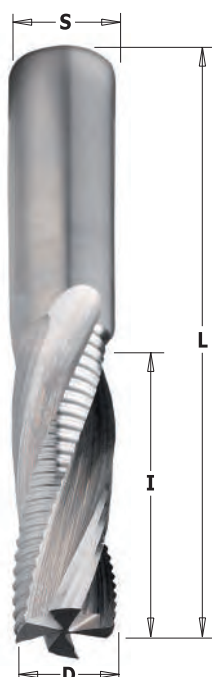

197



D mm	I mm	L mm	S mm		CODICE Rotazione Destra	
12	42	90	12	10	197.121.11	
14	50	110	14	1	197.140.11	
16	55	110	16	1	197.160.11	
16	35	90	16	1	197.161.11	
18	55	110	18	1	197.180.11	
20	60	120	20	1	197.200.11	
20	70	120	20	1	197.201.11	

CARATTERISTICHE TECNICHE:

- Micrograna di carburo integrale di alta qualità
- 4 taglienti elicoidali positivi con rompitruciolo HW [Z2+2R]
- Rugosità max 0,1mm
- **Finitura migliore sul lato inferiore del pannello**
- Scarico dei trucioli verso l'alto

IMPIEGO:

per contornare, sezionare e sagomare a misura sul legno massiccio e suoi derivati. Da inserire su mandrini o adattatori per centri di lavoro, macchine punto/punto, pantografi a CNC.



La speciale costruzione a 4 taglienti (2 di finitura e 2 di rompitruciolo) garantisce una eccellente finitura ad alti avanzamenti.



196



D mm	I mm	L mm	S mm		CODICE Rotazione Destra	CODICE Rotazione Sinistra
8	32	80	8	10	196.081.11	
10	42	90	10	10	196.101.11	
12	35	83	12	10	196.120.11	196.120.12
12	42	90	12	10	196.121.11	
12	52	100	12	10	196.122.11	
12,7	38,1	88,9	12,7	10	196.506.11	
14	50	110	14	1	196.140.11	
16	55	110	16	1	196.160.11	196.160.12
18	55	110	18	1	196.180.11	
20	60	120	20	1	196.200.11	196.200.12
20	72	120	20	1	196.201.11	

CARATTERISTICHE TECNICHE:

- Micrograna di carburo integrale di alta qualità
- 3 taglienti elicoidali negativi con rompitruciolo HW [Z3R]
- Rugosità max 0,3mm sulla superficie lavorata
- **Finitura migliore sul lato superiore del pannello**
- Scarico dei trucioli verso il basso

IMPIEGO:

per contornare, sezionare e sagomare a misura sul legno massiccio e suoi derivati, anche laminati e materiale plastico con sorprendente efficacia ed alta velocità di avanzamento, pezzi ben serrati al piano di lavoro. Da inserire su mandrini o adattatori per centri di lavoro, macchine punto/punto, pantografi a CNC.

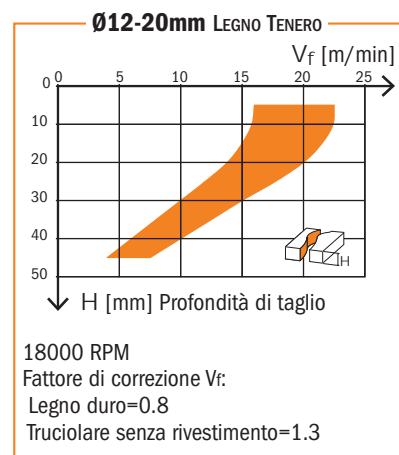
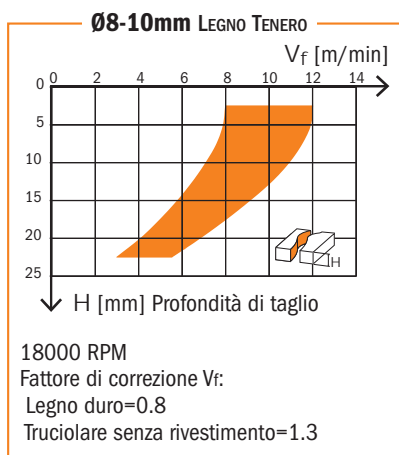

I risultati esposti in questi diagrammi sono puramente empirici, meramente basati su calcoli ipotetici e informativi. Ogni applicazione potrebbe richiedere diversi parametri a seconda dei materiali in uso e delle condizioni del macchinario. CMT non è responsabile dei danni, diretti o indiretti, conseguenti a difetti o errori causati da questo diagramma.

Frese a taglienti elicoidali positivi per serrature

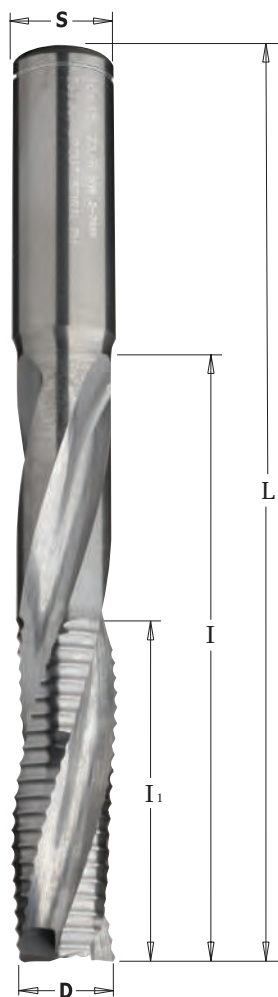

195



D mm	I mm	I ₁ mm	L mm	S mm		CODICE Rotazione Destra
Con rompitruciolo						
14	95*	45	150	14	1	195.142.11
14	125*	45	170	14	1	195.144.11
16	95*	45	150	16	1	195.162.11
16	120*	50	170	16	1	195.164.11
18	95*	45	150	18	1	195.182.11
Senza rompitruciolo						
16	95*	45	150	16	1	193.162.11

* La lunghezza di 95mm si ottiene in 2-3 passaggi.

CARATTERISTICHE TECNICHE:

- Micrograna di carburo integrale di alta qualità
- 3 taglienti elicoidali con rompitruciolo [Z3R]
- Rugosità max 0,3mm
- Scarico dei trucioli verso l'alto
- Con sede per anello elastico "seeger"
- **Finitura migliore sul lato inferiore del pannello**

IMPIEGO:

per contornare, sezionare e sagomare a misura sul legno massiccio e suoi derivati; per pezzi ben serrati al piano di lavoro ad alta velocità di avanzamento. Da inserire su mandrini o adattatori per centri di lavoro, macchine punto/punto, pantografi a CNC.

GUIDA ALLA LAVORAZIONE DI UNA SCANALATURA PROFONDA

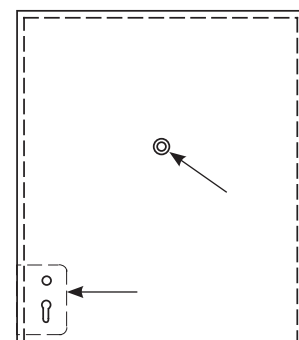
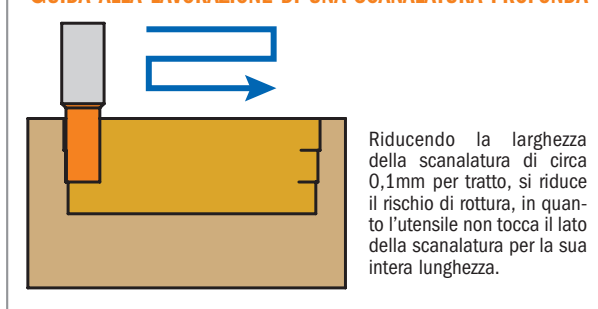

Frese a taglienti elicoidali positivi con rompitruciolo, con smusso a 60° per serrature

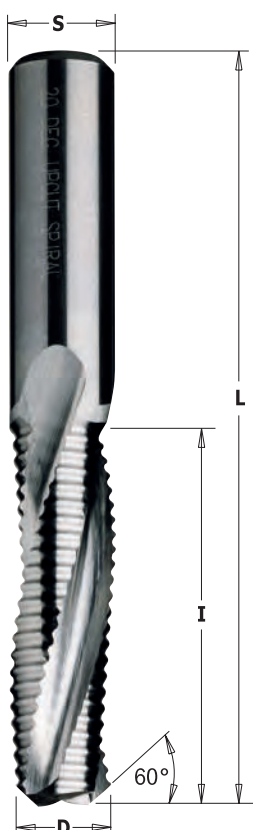

195.143/163

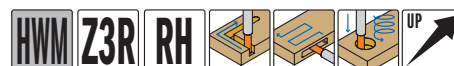

D mm	I mm	L mm	S mm		CODICE Rotazione Destra
14	58	110	14	1	195.143.11
16	55	110	16	1	195.163.11

Frese a taglienti elicoidali positivi senza rompitruciolo, con smusso a 60° per serrature

191.143/163

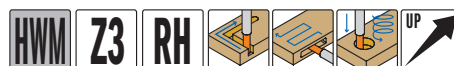

D mm	I mm	L mm	S mm		CODICE Rotazione Destra
14	50	110	14	1	191.143.11
16	55	110	16	1	191.163.11

CARATTERISTICHE TECNICHE:

- Micrograna di carburo integrale di alta qualità
- 3 taglienti elicoidali [Z3]
- Rugosità max 0,3mm
- **Finitura migliore sul lato inferiore del pannello**
- Scarico dei trucioli verso l'alto

IMPIEGO:

per contornare, sezionare e sagomare a misura sul legno massiccio e suoi derivati; per pezzi ben serrati al piano di lavoro ad alta velocità di avanzamento. Da inserire su mandrini o adattatori per centri di lavoro, macchine punto/punto, pantografi a CNC.

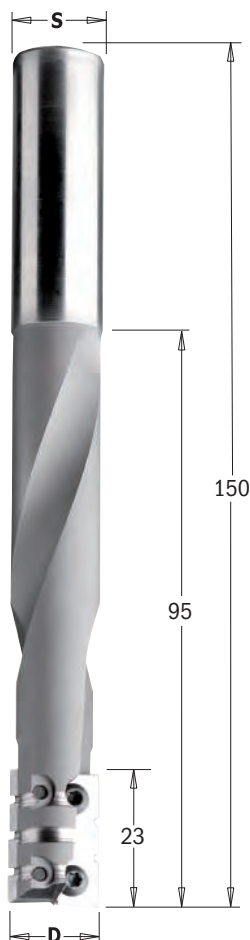

662



D mm	I mm	L mm	S mm	BOX	CODICE Rotazione Destra
16	23/95*	150	16	1	662.160.11

Ricambi

790.230.2R	Coltelli 23x7x1.5mm 2-RT HWM (Minimo 10 pezzi o multipli)
790.230.2R-X2	Coltelli 23x7x1.5mm 2-RT HWM (2 pezzi per confezione)
790.230.3R	Coltelli 23x7x1.5mm 3-RT HWM (Minimo 10 pezzi o multipli)
790.230.3R-X2	Coltelli 23x7x1.5mm 3-RT HWM (2 pezzi per confezione)
990.082.00	Vite TCPTI M3x4x5.7mm T8 Torx
991.063.00	Chiave Torx T8

* La lunghezza di 95mm si ottiene in 4-5 passaggi.

CARATTERISTICHE TECNICHE:

- Realizzata con acciaio speciale "pesante" ad alta resistenza alle vibrazioni
- 2 taglienti HW [Z2] con rompitruciolo

IMPIEGO:

per contornare, sezionare e sagomare a misura sul legno massiccio e suoi derivati; per pezzi ben serrati al piano di lavoro ad alta velocità di avanzamento. Da inserire su mandrini o adattatori per centri di lavoro, macchine punto/punto, pantografi a CNC. Soluzione economicamente conveniente se confrontata con le frese saldo brasate e quelle elicoidali in metallo duro integrali.

RACCOMANDAZIONI DI SICUREZZA:

per il serraggio delle viti si raccomanda l'uso del cacciavite dinamometrico **TW-006** (vedi pagina 380).



GUIDA ALLA LAVORAZIONE DI UNA SCANALATURA PROFONDA

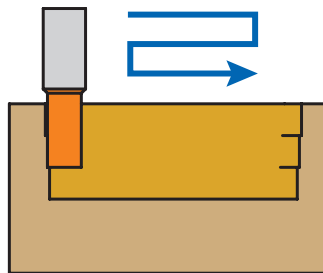

Riducendo la larghezza della scanalatura di circa 0,1mm per tratto, si riduce il rischio di rottura, in quanto l'utensile non tocca il lato della scanalatura per la sua intera lunghezza.

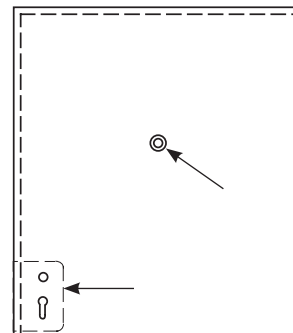

Frese a taglienti elicoidali positivi con rompitruciolo per travi lamellari



195

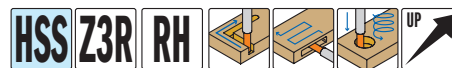

D mm	I mm	L mm	S mm	BOX	CODICE Rotazione Destra
□ 30	170	235	30	1	Y195.300.51
40	165	235	30	1	195.400.51
50	215	295	30	1	195.500.51

□ Su richiesta

Si costruiscono su richiesta frese senza rompitruciolo, rotazione sinistra e dimensioni speciali.

CARATTERISTICHE TECNICHE:

- Utensile in acciaio rapido al Cobalto;
- 3 taglienti elicoidali positivi con rompitruciolo [Z3R];
- Scarico dei trucioli verso l'alto.
- Velocità massima 6000~10000 RPM.
- Massima velocità di avanzamento 2m/minute.
- **Evacuazione dei trucioli verso l'alto**

IMPIEGO:

per contornare, sezionare e sagomare a misura travi lamellari in legno. Da utilizzare su macchine Hundegger.

Fresa a taglienti elicoidali positivi a raggio convesso conica per intagli 2D/3D

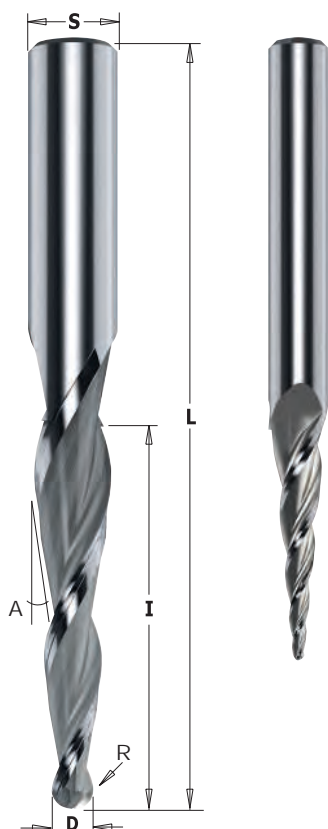

152



D mm	R mm	A	I mm	L mm	S mm	Z		CODICE Rotazione Destra
0,8	0,4	5,5°	25	70	6	3	10	152.060.082
0,8	0,4	6,2°	25,4	76,2	6,35	3	10	152.064.082
1,6	0,8	4,5°	25	70	6	3	10	152.060.162
1,6	0,8	5,4°	25,4	76,2	6,35	3	10	152.064.162
1,6	0,8	5,5°	30	80	8	3	10	152.080.163
2	1	3°	80	120	12	2	10	152.120.208
3,2	1,6	2,5°	30	70	6	3	10	152.060.323
3,2	1,6	3,6°	25,4	76,2	6,35	3	10	152.064.322
3,2	1,6	2,5°	50	90	8	3	10	152.080.325
6	3	3°	50	100	12	2	10	152.120.605
6,4	3,2	3°	50,8	101,6	12,7	2	10	152.127.635

CARATTERISTICHE TECNICHE:

- Micrograna di carburo integrale di alta qualità
- 2 taglienti elicoidali positivi HWM [Z2/Z3]
- **Finitura migliore sul lato inferiore del pannello**
- Scarico dei trucioli verso l'alto.

IMPIEGO:

- progettato appositamente per la fresatura e l'intaglio CNC 2D e 3D di alluminio, legno e plastica.
- Una fesa perfetta per la scultura 3D
 - Scultura di precisione in scala 2D e 3D
 - Perfetta per profili profondi
 - Segnaletica dimensionale
 - Lavorazione 3D
 - Progettazione, profilatura, modellazione 2D e 3D per mobili, insegne, stampi e gioielli
 - Perfetto per i modelli di grandi profili di fresatura 3D in schiuma EPS e altri materiali.
 - Ideale su alluminio, plastica e materiali a base di legno.

OTTIMO PER IL TAGLIO:

- Acrilonitrile-butadiene-stirene (ABS)
- Acrilico
- Pietra acrilica
- Alluminio
- Ottone
- Bronzo
- Materiali compositi
- Rame
- Corian®
- Coroplast®
- Dibond®
- Ethafoam
- Acetato di etilene-vinile (EVA)
- Polipropilene espanso (EPP)

- Schiuma di polistirene espansa (EPS)
- Schiuma in polistirene estrusa (XPS)
- Fibra di vetro
- Schede PCB in fibra di vetro
- Grafite
- HDPE
- HDU
- Uretano ad alta densità
- Lexan®
- MDF / HDF
- PALFOAM™
- Fenolici
- Compositi fenolici
- Materie plastiche

- Polimetilmetacrilato (PMMA)
- Schiuma in polietilene
- Polyam®
- Schiuma poliuretanic
- PVC
- Schiuma in PVC
- Segnaletica
- Schiuma per segnaletica
- Titanio
- Sagome
- Legno
- Schiuma XPE (polietilene trasversale)

CONSIGLI PER FRESATURA DI MATERIE PLASTICHE

- Attenzione all'input di calore
- attenzione all'evacuazione del truciolo quando si utilizzano piccoli diametri
- usate l'aria compressa per una migliore evacuazione e per raffreddare l'utensile

Frese a taglienti elicoidali positivi a raggio convesso

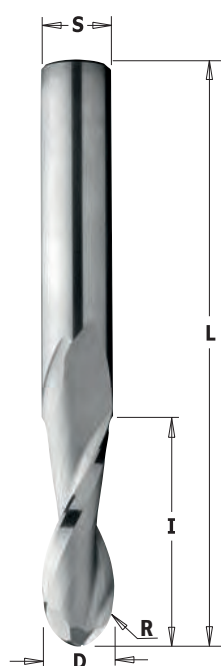

199



D mm	R mm	I mm	L mm	S mm		CODICE Rotazione Destra
3,18	1,6	12,7	50,8	6,35	10	199.001.11
6	3	27	70	6	10	199.060.11
6,35	3,18	25,4	63,5	6,35	10	199.008.11
8	4	32	80	8	10	199.081.11
9,52	4,76	28,57	76,2	9,52	10	199.504.11
10	5	32	80	10	10	199.100.11
12	6	35	80	12	10	199.120.11
12,7	6,35	31,75	76,2	12,7	10	199.505.11
15,88	7,94	57,15	109,5	15,88	1	199.509.11
16	8	55	110	16	1	199.160.11
19,05	9,52	57,15	109,5	19,05	1	199.511.11

CARATTERISTICHE TECNICHE:

- Micrograna di carburo integrale di alta qualità.
- 2 taglienti elicoidali positivi HW [Z2]
- Finitura ottimale della superficie lavorata
- **Finitura migliore sul lato inferiore del pannello**
- Scarico dei trucioli verso l'alto

IMPIEGO:

- Per contornare, sezionare e sagomare a misura su legno massiccio e suoi derivati, anche laminati e materiale plastico con sorprendente efficacia ed alta velocità di avanzamento, pezzi ben serrati al piano di lavoro. Da inserire su mandrini o adattatori per i centri di lavoro, le macchine punto/punto, i pantografi a CNC.

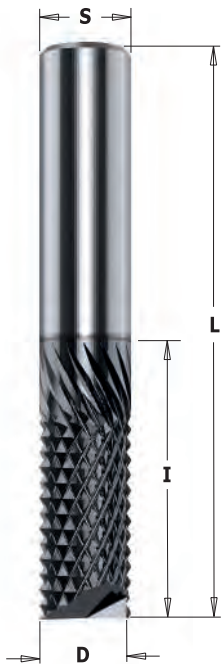

151 **XREME-
PERFORMANCE**



D mm	I mm	L mm	S mm		CODICE Rotazione Destra
6	19	60	6	10	151.060.19E
6,35	25,4	63,5	6,35	10	151.064.25E
8	25	60	8	10	151.080.25E
12	25	75	12	10	151.120.25E
12,7	38	89	12,7	10	151.127.38E

CARATTERISTICHE TECNICHE:

- Micrograna di carburo integrale di alta qualità
- Speciale affilatura dei taglienti elicoidali positivi per una eccellente finitura
- **Rivestimento DLCS Chrome**

IMPIEGO:

per contornare, sezionare e sagomare a misura fibra di vetro, vetroresina, fenolico, materiali compositi. Da inserire su mandrini o adattatori per i centri di lavoro, le macchine punto/punto, i pantografi a CNC o elettrofresatrici manuali



RIVESTIMENTO DLCS CHROME

- ottima resistenza all'usura
- migliore rimozione del truciolo
- qualità di taglio superiore
- diminuzione di surriscaldamento
- aumenta la tua produttività



RIVESTIMENTO DLCS CHROME

Tripla la durata di vita del vostro utensile rispetto ad uno senza rivestimento!



151 **XREME-
PERFORMANCE**



D mm	I mm	L mm	S mm		CODICE Rotazione Destra
6	19	60	6	10	151.060.19D
6,35	25,4	63,5	6,35	10	151.064.25D
8	25	60	8	10	151.080.25D
12	25	75	12	10	151.120.25D
12,7	38	89	12,7	10	151.127.38D

CARATTERISTICHE TECNICHE:

- Micrograna di carburo integrale di alta qualità
- Speciale affilatura dei taglienti elicoidali positivi per una eccellente finitura
- **Rivestimento DLCS Chrome**

IMPIEGO:

per contornare, sezionare e sagomare a misura fibra di vetro, vetroresina, fenolico, materiali compositi. La geometria della testa a 135° permette un avanzamento verticale minimizzando la flessione del pezzo da lavorare. Da inserire su mandrini o adattatori per i centri di lavoro, le macchine punto/punto, i pantografi a CNC o elettrofresatrici manuali



RIVESTIMENTO DLCS CHROME

- ottima resistenza all'usura
- migliore rimozione del truciolo
- qualità di taglio superiore
- diminuzione di surriscaldamento
- aumenta la tua produttività

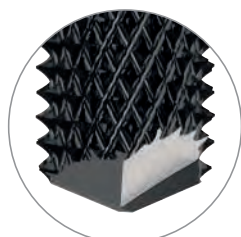

Affilatura
135°



RIVESTIMENTO DLCS CHROME

Tripla la durata di vita del vostro utensile rispetto ad uno senza rivestimento!



141 (corpo in HWM)



D mm	I mm	L mm	S mm	Z		CODICE Rotazione Destra
6	10	60	6	1 neg.	1	141.260.61
8	15	65	8	1 neg.	1	141.280.61
10	15	65	10	1 neg.	1	141.300.61
12	20	70	12	1 neg.	1	141.320.61

CARATTERISTICHE TECNICHE:

- Realizzata con corpo in micrograna di carburo integrale di alta qualità
- Tagliente assiale negativo
- DP "H3" (policristallino)
- Tagliente riaffilabile (max 3/4 volte)
- Avanzamento su MDF 3-4m/minuto per fresa Ø6 e Ø8mm e 4-5m/minuto per fresa Ø10 e Ø12mm

IMPIEGO: per l'utilizzo su pantografi CNC per forare, contornare e sezionare su pannelli impiallacciati e derivati del legno. Da inserire su mandrini o adattatori per centri di lavoro, macchine punto/punto, pantografi a CNC.

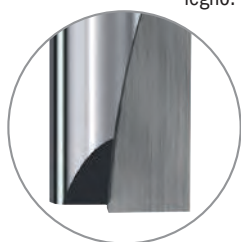

Tagliente negativo



141



D mm	I mm	L mm	S mm	Z		CODICE Rotazione Destra
6	8	65	12x40	1	1	141.060.61
8	12	65	12x40	1	1	141.080.61
*10	22	75	12x40	1+1	1	141.101.61

CARATTERISTICHE TECNICHE:

- Realizzata con acciaio speciale ad alta resistenza
- Tagliente diritto
- DP "H2,5" (policristallino)
- Tagliente riaffilabile (max 3 volte)
- Velocità di avanzamento da 4m/minuto

IMPIEGO: per l'utilizzo su pantografi CNC per forare, contornare e sezionare su pannelli impiallacciati e derivati del legno. Da inserire su mandrini o adattatori per centri di lavoro, macchine punto/punto, pantografi a CNC.

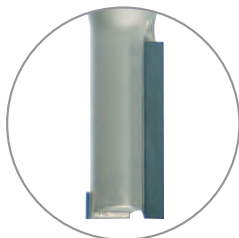

* Costruzione Z1+1
per codice **141.101.61**

Frese in policristallino a taglienti assiali



140



D mm	I mm	L mm	S mm	Z		CODICE Rotazione Destra
10	25	72	12x40	1+1 (3 DP+1 HW)	1	140.03956
12	27	75	12x40	1+1 (3 DP+1 HW)	1	140.120.61
12	35	85	12x40	1+1 (4 DP+1 HW)	1	140.121.61
12,7	27	75	12,7x40	1+1 (3 DP+1 HW)	1	140.127.61
12,7	35	85	12,7x40	1+1 (4 DP+1 HW)	1	140.128.61
15,87	27	85	15,87x50	1+1 (3 DP+1 HW)	1	140.158.61
15,87	45	103	15,87x50	1+1 (5 DP+1 HW)	1	140.159.61
16	27	85	16x50	1+1 (3 DP+1 HW)	1	140.160.61
16	35	93	16x50	1+1 (4 DP+1 HW)	1	140.161.61
18	27	85	20x50	1+1 (3 DP+1 HW)	1	140.180.61
18	35	95	20x50	1+1 (4 DP+1 HW)	1	140.181.61
18	45	105	20x50	1+1 (5 DP+1 HW)	1	140.182.61
19,05	27	85	19,05x50	1+1 (3 DP+1 HW)	1	140.190.61
19,05	45	105	19,05x50	1+1 (5 DP+1 HW)	1	140.192.61
20	27	85	20x50	1+1 (3 DP+1 HW)	1	140.200.61
20	35	95	20x50	1+1 (4 DP+1 HW)	1	140.201.61
20	45	105	20x50	1+1 (5 DP+1 HW)	1	140.202.61
20	55	115	20x50	1+1 (6 DP+1 HW)	1	140.203.61

CARATTERISTICHE TECNICHE:

- Realizzata con acciaio speciale ad alta resistenza
- Taglienti assiali
- DP "H2,5" (policristallino)
- 1 tagliente HW a forare
- Taglienti riaffilabili (max 3 volte)
- Velocità massima di avanzamento 5m/minuto.

IMPIEGO: per contornare e sezionare materiali duri e abrasivi quali laminati, MDF e nobilitati. Da inserire su mandrini o adattatori per centri di lavoro, macchine punto/punto, pantografi a CNC.

I risultati esposti in questi diagrammi sono puramente empirici, meramente basati su calcoli ipotetici e informativi. Ogni applicazione potrebbe richiedere diversi parametri a seconda dei materiali in uso e delle condizioni del macchinario. CMT non è responsabile dei danni, diretti o indiretti, conseguenti a difetti o errori causati da questo diagramma.

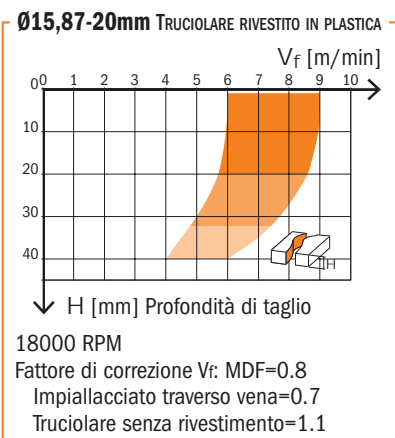
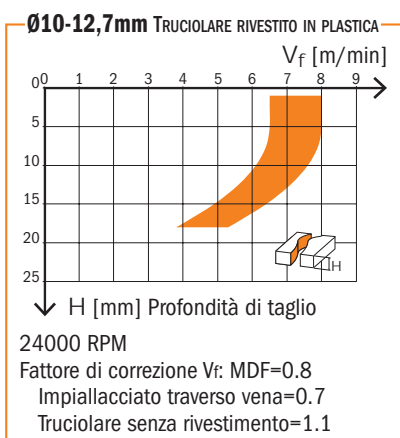

Frese in policristallino a taglienti assiali 45°

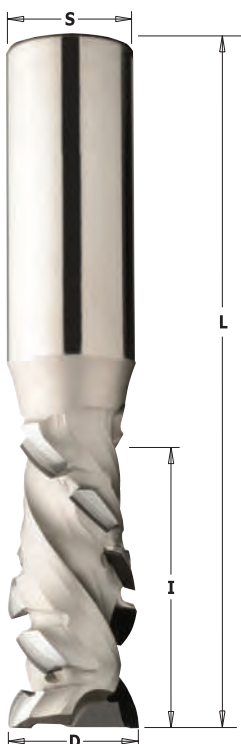

140



D mm	I mm	L mm	S mm	Z		CODICE Rotazione Destra
20	25	85	20x50	1+1 (6 DP+1 HW)	1	140.720.61
20	35	95	20x50	1+1 (8 DP+1 HW)	1	140.721.61
20	45	105	20x50	1+1 (9 DP+1 HW)	1	140.722.61

CARATTERISTICHE TECNICHE:

- Realizzata con acciaio speciale ad alta resistenza
- Taglienti assiali 45°
- DP "H4" (policristallino)
- 1 tagliente HW a forare
- Taglienti riaffilabili (max 8-9 volte)
- Velocità massima di avanzamento 5m/minuto.

IMPIEGO: per contornare e sezionare materiali duri e abrasivi quali laminati, MDF e nobilitati. Da inserire su mandrini o adattatori per centri di lavoro, macchine punto/punto, pantografi a CNC.

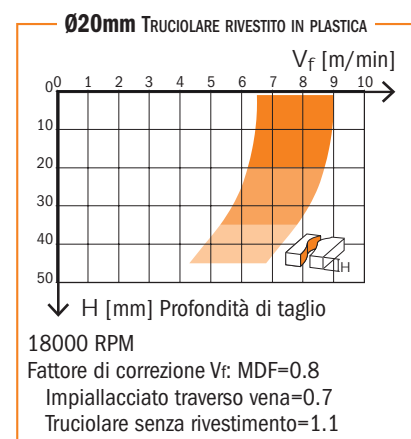

Frese in policristallino a taglienti assiali

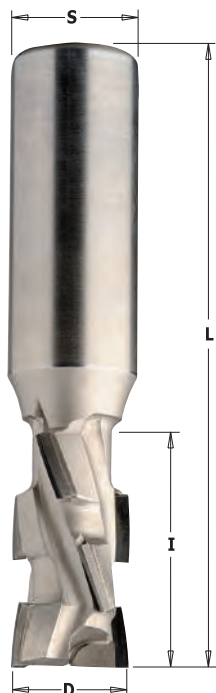

142

D mm	I mm	L mm	S mm	Z		CODICE Rotazione Destra
20	27	85	20x50	2+2 (6 DP+1 HW)	1	142.200.61
20	36	95	20x50	2+2 (8 DP+1 HW)	1	142.201.61
20	45	105	20x50	2+2 (10 DP+1 HW)	1	142.202.61
20	55	115	20x50	2+2 (12 DP+1 HW)	1	142.203.61
25	27	90	25x55	2+2 (6 DP+1 HW)	1	142.250.61
25	36	100	25x55	2+2 (8 DP+1 HW)	1	142.251.61
25	45	110	25x55	2+2 (10 DP+1 HW)	1	142.252.61
25	55	120	25x55	2+2 (12 DP+1 HW)	1	142.253.61



CARATTERISTICHE TECNICHE:

- Realizzata con acciaio speciale ad alta resistenza
- Taglienti assiali
- DP "H2,5" (policristallino)
- Tagliente in HW a forare in interpolazione (Asse Z)
- Taglienti riaffilabili (max 3 volte)
- Velocità di avanzamento: max 10m/min

IMPIEGO: per l'utilizzo su tutti i pantografi CNC per effettuare giunzioni, battute, scanalature su melaminici, laminati, MDF, HPL e pannelli impiallacciati e nobilitati.

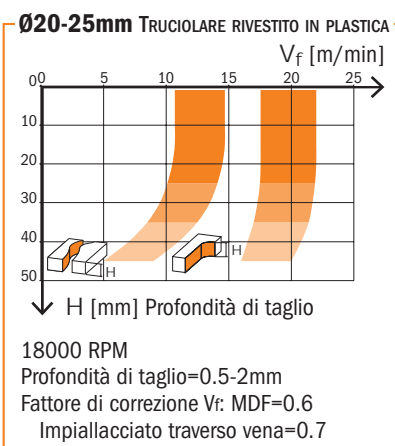

Frese in policristallino a taglienti assiali 20°



142

D mm	I mm	L mm	S mm	Z		CODICE Rotazione Destra
20	25	85	20x45	2+2 (8 DP+1 HW)	1	142.720.61
20	30	90	20x45	2+2 (10 DP+1 HW)	1	142.721.61
20	35	95	20x45	2+2 (12 DP+1 HW)	1	142.722.61
20	40	100	20x45	2+2 (14 DP+1 HW)	1	142.723.61
20	45	105	20x45	2+2 (16 DP+1 HW)	1	142.724.61
20	50	110	20x45	2+2 (18 DP+1 HW)	1	142.725.61
20	55	115	20x45	2+2 (20 DP+1 HW)	1	142.726.61



CARATTERISTICHE TECNICHE:

- Realizzata con acciaio speciale ad alta resistenza
- Taglienti assiali 20°
- DP "H4" (policristallino)
- Tagliente in HW a forare in interpolazione (Asse Z)
- Taglienti riaffilabili (max 8-10 volte)
- Velocità di avanzamento: max 20m/min

IMPIEGO: per l'utilizzo su tutti i pantografi CNC per effettuare giunzioni, battute, scanalature su melaminici, laminati, MDF, HPL e pannelli impiallacciati e nobilitati.

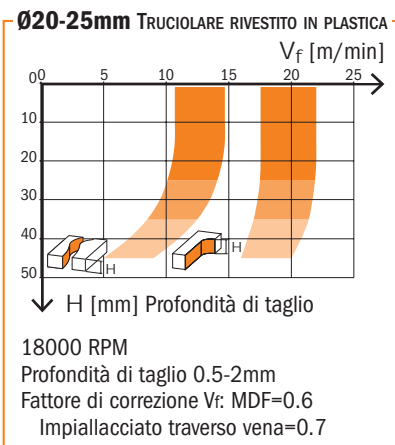

I risultati esposti in questi diagrammi sono puramente empirici, meramente basati su calcoli ipotetici e informativi. Ogni applicazione potrebbe richiedere diversi parametri a seconda dei materiali in uso e delle condizioni del macchinario. CMT non è responsabile dei danni, diretti o indiretti, conseguenti a difetti o errori causati da questo diagramma.

Frese elicoidali in diamante policristallino per Nesting (corpo in Densimet®)



143



D mm	I mm	L mm	S mm	Z		CODICE
12	25	70	12x40	3 (9 DP)	1	143.120.61
12	31	80	12x40	3 (12 DP)	1	143.121.61

CARATTERISTICHE TECNICHE:

- Corpo in Densimet® a basse vibrazioni.
- Taglienti assiali
- DP "H2,5" (policristallino)
- Taglienti riaffilabili (max 4 volte).
- Velocità di avanzamento 25m/minuto.

IMPIEGO: da utilizzare su tutti i pantografi CNC per effettuare giunzioni, battute, scanalature su melaminici, laminati, MDF, HPL e pannelli impiallacciati e nobilitati. Alte prestazioni su tutti i tipi di fresature.

Ø12mm TRUCIOLARE RIVESTITO IN PLASTICA

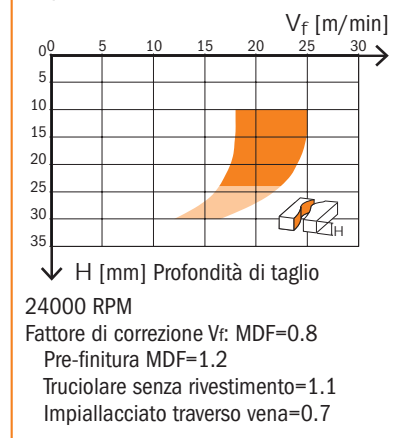

Frese in policristallino a taglienti elicoidali

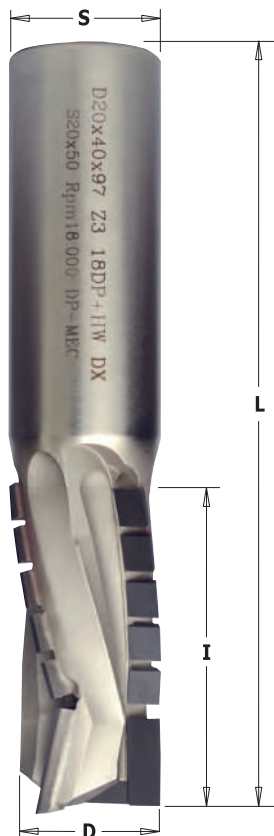

143



D mm	I mm	L mm	S mm	Z		CODICE
18	25	82	20x50	3 (10 DP+1 HW)	1	143.180.61
18	30	87	20x50	3 (13 DP+1 HW)	1	143.181.61
18	35	92	20x50	3 (15 DP+1 HW)	1	143.182.61
20	25	82	20x50	3 (10 DP+1 HW)	1	143.200.61
20	30	85	20x50	3 (13 DP+1 HW)	1	143.201.61
20	35	92,5	20x50	3 (15 DP+1 HW)	1	143.202.61
20	40	97	20x50	3 (18 DP+1 HW)	1	143.203.61
20	45	102	20x50	3 (21 DP+1 HW)	1	143.204.61
20	50	106,5	20x50	3 (24 DP+1 HW)	1	143.205.61
20	55	111	20x50	3 (27 DP+1 HW)	1	143.206.61
20	60	116,5	20x50	3 (30 DP+1 HW)	1	143.207.61
20	65	121,5	20x50	3 (31 DP+1 HW)	1	143.208.61
22	30	92	25x50	3 (13 DP+1 HW)	1	143.220.61
□ 22	35	97	25x50	3 (15 DP+1 HW)	1	143.221.61
22	40	102	25x50	3 (18 DP+1 HW)	1	143.222.61
□ 22	45	107	25x50	3 (21 DP+1 HW)	1	143.223.61
22	50	112	25x50	3 (24 DP+1 HW)	1	143.224.61
□ 22	55	117	25x50	3 (27 DP+1 HW)	1	143.225.61
22	60	122	25x50	3 (30 DP+1 HW)	1	143.226.61
□ 22	65	127	25x50	3 (31 DP+1 HW)	1	143.227.61
□ 22	70	132	25x50	3 (36 DP+1 HW)	1	143.228.61

□ Su richiesta

Ø18-20mm TRUCIOLARE RIVESTITO IN PLASTICA

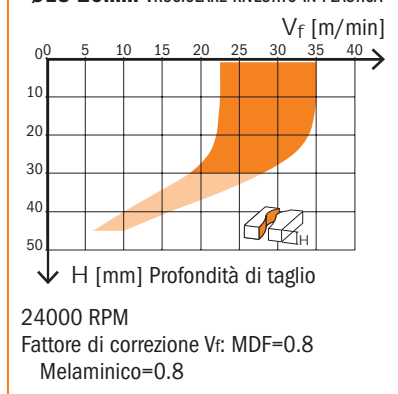

Ø20-22mm TRUCIOLARE RIVESTITO IN PLASTICA

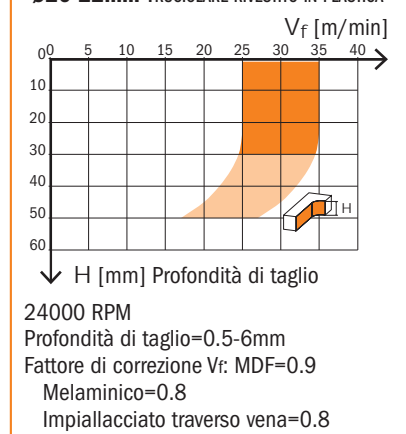

CARATTERISTICHE TECNICHE:

- Realizzata con acciaio speciale ad alta resistenza
- Taglienti assiali
- DP "H4" (policristallino)
- Tagliente in HW a forare in interpolazione (Asse Z)
- Taglienti riaffilabili (max 10 volte)
- Velocità di avanzamento: max 25m/min

IMPIEGO: per l'utilizzo su tutti i pantografi CNC per effettuare giunzioni, battute, scanalature su melaminici, laminati, MDF, HPL e pannelli impiallacciati e nobilitati. Alte prestazioni su tutti i tipi di fresature.



I risultati esposti in questi diagrammi sono puramente empirici, meramente basati su calcoli ipotetici e informativi. Ogni applicazione potrebbe richiedere diversi parametri a seconda dei materiali in uso e delle condizioni del macchinario. CMT non è responsabile dei danni, diretti o indiretti, conseguenti a difetti o errori causati da questo diagramma.

Fresa livellatrice e per battute XTreme con coltellini intercambiabili

new



663.5 XTREME



D mm	I mm	L mm	S mm		CODICE Rotazione Destra	Ricambi	
50,8	25,4	63,5	12	1	663.502.11	790.140.20	990.080.00
50,8	25,4	63,5	12,7	1	663.501.11	790.140.20	990.080.00

CARATTERISTICHE TECNICHE:

- Realizzate in acciaio speciale ad alta resistenza
- 6+3 taglienti [Z6+V3]

790.140.20 sono venduti in confezioni da 10 pezzi o multipli

IMPIEGO: nuova fresa per pantografo a CNC e tavoli da lavoro, ideale per battute, incastri e per la rimozione veloce di materiale su grandi superfici con buona finitura sul fondo del taglio. Da utilizzare con legni duri e teneri, truciolari e MDF. La fresa utilizza coltellini reversibili HWM a 4 taglienti. Soluzione economicamente conveniente se confrontata con le frese saldo brasate e quelle elicoidali in metallo duro integrali.

RACCOMANDAZIONI DI SICUREZZA: per il serraggio delle viti si raccomanda l'uso del cacciavite dinamometrico **TW-006** (vedi pagina 380).

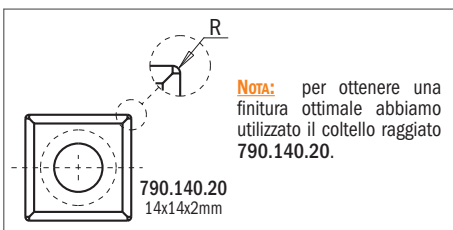

Frese in policristallino a taglienti assiali 40° per sgrossatura



145



D mm	I mm	L mm	S mm	Z		CODICE Rotazione Destra
50	23	80	25x55	3+3 (9 DP)	1	145.501.61
50	23	80	25x55	4+4 (12 DP)	1	145.511.61
50	28	85	25x55	3+3 (12 DP)	1	145.502.61
50	28	85	25x55	4+4 (16 DP)	1	145.512.61
50	38	95	25x55	3+3 (18 DP)	1	145.503.61
50	38	95	25x55	4+4 (24 DP)	1	145.513.61

Su richiesta

CARATTERISTICHE TECNICHE:

- Realizzata con acciaio speciale ad alta resistenza
- Taglienti assiali 40°
- DP "H4" (policristallino)
- Taglienti riaffilabili (max 10 volte)
- Velocità di avanzamento: max 30m/min

IMPIEGO: per l'utilizzo su tutti i pantografi CNC per effettuare giunzioni, battute, scanalature su melamminici, laminati, MDF, HPL e pannelli impiallacciati e nobilitati. Alte prestazioni su tutti i tipi di fresature.

Frese a taglienti diritti per pantografo in HWM micrograna



174



D mm	I mm	L mm	S mm		CODICE Rotazione Destra
3	10	55	8	10	174.030.11
4	10	55	8	10	174.040.11
5	12	55	8	10	174.050.11
6	14	55	8	10	174.060.11
7	20	55	8	10	174.070.11

CARATTERISTICHE TECNICHE:

- Micrograna di carburo integrale di alta qualità
- 2 taglienti con rettifica radiale [Z2]
- 1 tagliente HW [Z1] a forare

Frese a taglienti diritti per pantografo



174



D mm	I mm	L mm	S mm		CODICE Rotazione Destra
8	20	55	8	10	174.080.11
8	30	70	8	10	174.081.11
8	40	90	8	10	174.082.11
9	20	55	8	10	174.090.11
10	20	60	8	10	174.100.11
10	30	70	8	10	174.102.11
10	40	90	8	10	174.101.11
11	20	60	8	10	174.110.11
12	20	60	8	10	174.120.11
12	30	70	8	10	174.122.11
12	40	90	8	10	174.121.11
13	20	60	8	10	174.130.11
14	20	60	8	10	174.140.11
14	30	70	8	10	174.142.11
14	40	90	8	10	174.141.11
15	20	60	8	10	174.150.11
16	20	70	8	10	174.160.11
16	30	70	8	10	174.162.11
16	40	90	8	10	174.161.11
18	20	70	8	10	174.180.11
18	30	70	8	10	174.181.11
18	40	80	8	10	174.182.11
19	20	70	8	10	174.190.11
20	20	70	8	10	174.200.11
20	30	70	8	10	174.201.11
20	40	90	8	10	174.202.11
22	20	70	8	10	174.220.11
22	30	70	8	10	174.221.11
22	40	90	8	10	174.222.11
23,5	20	70	8	10	174.235.11
24	20	70	8	10	174.240.11
24	30	70	8	10	174.241.11
24	40	90	8	10	174.242.11
25	20	70	8	10	174.250.11
26	20	70	8	10	174.260.11
26	30	70	8	10	174.261.11
28	20	70	8	10	174.280.11
28	30	70	8	10	174.281.11
29	20	70	8	10	174.290.11
30	20	70	8	10	174.300.11

CON TAGLIENTE HW CENTRALE A FORARE



CARATTERISTICHE TECNICHE:

- Realizzato con acciaio speciale ad alta resistenza
- 2 taglienti HW [Z2]
- 1 tagliente HW a forare

IMPIEGO: per forare e contornare su legno massiccio e suoi derivati, anche laminati e materiale plastico. Da inserire su mandrini o adattatori per centri di lavoro, macchine punto/punto, pantografi CNC.

Frese a taglienti diritti per pantografo

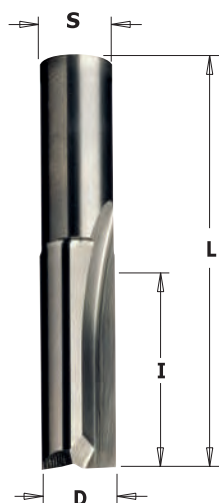

112



D mm	I mm	L mm	S mm		CODICE Rotazione Destra
3	10	48	9,5	50	112.030.11
4	10	48	9,5	50	112.040.11
5	12	39	9,5	50	112.050.11
6	14	41	9,5	50	112.060.11
7	16	43	9,5	50	112.070.11
8	18	48	9,5	50	112.080.11
8	30	60	9,5	50	112.081.11
9	20	52	9,5	50	112.090.11
10*	22	52	9,5	50	112.100.11
10*	35	65	9,5	50	112.101.11
11*	26	52	9,5	10	112.110.11
12*	26	52	9,5	10	112.120.11

* Realizzata con acciaio speciale ad alta resistenza
2 taglienti HW [Z2]

CARATTERISTICHE TECNICHE:

- Micrograna di carburo integrale di alta qualità
- 2 taglienti con rettifica radiale HW [Z2]
- 1 tagliente HW [Z1] a forare

CON TAGLIANTE HW
CENTRALE A FORARE

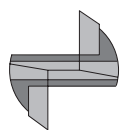

Frese a taglienti diritti per pantografo



113



D mm	I mm	L mm	S mm		CODICE Rotazione Destra
12	26	52	12	10	113.120.11
12	40	70	12	10	113.121.11
13	26	52	12	10	113.130.11
14	28	56	12	10	113.140.11
14	40	72	12	10	113.141.11
15	32	60	12	10	113.150.11
16	32	60	12	10	113.160.11
16	40	72	12	10	113.161.11
17	35	64	12	10	113.170.11
18	35	64	12	10	113.180.11
19	38	68	12	1	113.190.11
20	38	68	12	1	113.200.11
22	40	72	12	1	113.220.11
24	40	72	12	1	113.240.11
25	40	72	12	1	113.250.11
26	42	74	12	1	113.260.11
28	42	74	12	1	113.280.11
30	42	74	12	1	113.300.11

CARATTERISTICHE TECNICHE:

- Realizzata con acciaio speciale ad alta resistenza
- 2 taglienti HW [Z2]
- 1 tagliente HW [Z1] a forare

IMPIEGO: per forare e contornare su legno massiccio e suoi derivati, anche laminati e materiale plastico. Da inserire su mandrini o adattatori per centri di lavoro, macchine punto/punto, pantografi a CNC.

CON TAGLIANTE HW
CENTRALE A FORARE

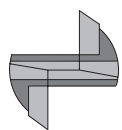

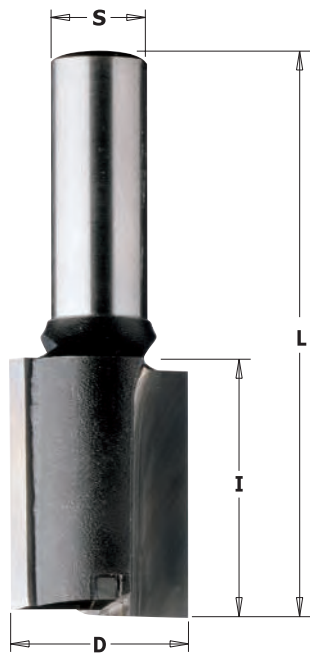

CON TAGLIANTE HW
CENTRALE A FORARE



CARATTERISTICHE TECNICHE:

- Realizzata con acciaio speciale ad alta resistenza
- 2 taglienti HW [Z2]
- 1 tagliente HW [Z1] a forare

IMPIEGO: per forare e contornare su legno massiccio e suoi derivati, anche laminati e materiale plastico. Da inserire su mandrini o adattatori per centri di lavoro, macchine punto/punto, pantografi CNC.

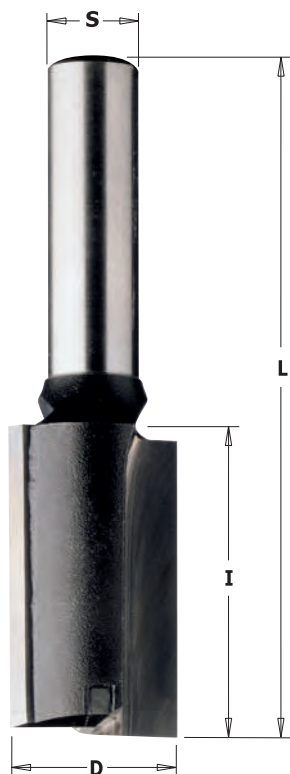

175

D mm	I mm	L mm	S mm		CODICE Rotazione Destra
• 4	10	65	10	50	175.040.11
• 5	12	65	10	50	175.050.11
• 6	14	65	10	50	175.060.11
• 7	17	65	10	50	175.070.11
8	20	65	10	50	175.080.11
10	25	70	10	50	175.100.11
12	25	70	10	10	175.120.11
14	25	70	10	10	175.140.11
15	25	70	10	10	175.150.11
16	25	70	10	10	175.160.11
18	25	70	10	10	175.180.11
20	25	70	10	10	175.200.11
22	25	70	10	10	175.220.11
24	25	70	10	10	175.240.11
25	25	70	10	10	175.250.11
26	25	70	10	10	175.260.11
30	25	70	10	10	175.300.11
35	25	70	10	10	175.350.11

• HWM

176



D mm	I mm	L mm	S mm		CODICE Rotazione Destra
10	40	87	10	10	176.100.11
12	40	87	10	10	176.120.11
14	40	87	10	10	176.140.11
15	40	87	10	10	176.150.11
16	40	87	10	10	176.160.11
18	40	87	10	10	176.180.11
20	40	87	10	10	176.200.11

177



D mm	I mm	L mm	S mm		CODICE Rotazione Destra
10	35	90	12	10	177.100.11
12	35	90	12	10	177.120.11
12	50	100	12	10	177.121.11
14	35	90	12	10	177.140.11
16	35	90	12	10	177.160.11
16	60	110	12	10	177.161.11
18	35	90	12	10	177.180.11
18	60	110	12	10	177.181.11
20	35	90	12	10	177.200.11
22	35	90	12	10	177.220.11
24	35	90	12	10	177.240.11
25	35	90	12	10	177.250.11
26	35	90	12	10	177.260.11
28	35	90	12	10	177.280.11
30	35	90	12	10	177.300.11
35	35	90	12	10	177.350.11

CARATTERISTICHE TECNICHE:

- Realizzata con acciaio speciale ad alta resistenza
- 2 taglienti HW [Z2]
- 1 tagliente HW [Z1] a forare

IMPIEGO: per forare e contornare su legno massiccio e suoi derivati, anche laminati e materiale plastico. Da inserire su mandrini o adattatori per centri di lavoro, macchine punto/punto, pantografi CNC.

CON TAGLIANTE HW
CENTRALE A FORARE

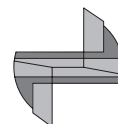

Frese XTreme per CNC taglio a tuffo con coltelli reversibili new



653 XTREME



D mm	I mm	L mm	S mm	COLTELLI		CODICE
				Laterale	A forare	
40	29,5	100	20	790.295.12	790.120.00	653.001.11

Ricambi

790.120.00	Coltelli 12x12x1,5mm
790.295.12	Coltelli 29,5x12x1,5mm
990.075.00	Vite Torx M4x6mm
991.061.00	Chiave Torx T15
990.036.00	Vite TE M8x25mm
990.020.00	Dado esagonale per alberi filettati M8

CARATTERISTICHE TECNICHE:

- Acciaio speciale ad alta resistenza
- 4 taglienti [Z2+2]

IMPIEGO:

La nuova fresa per macchine CNC è dotata di due coltelli reversibili laterali e due coltelli reversibili frontali. Ideale per lavorazioni con ingresso a tuffo ed elevata asportazione del truciolo, specialmente su legno duro e tenero, truciolari, melaminici e MDF. Da utilizzare unicamente su pantografi a CNC.

RACCOMANDAZIONI DI SICUREZZA:

per il serraggio delle viti si raccomanda l'uso del cacciavite dinamometrico **TW-006** (vedi pagina 380).



CORRETTO POSIZIONAMENTO DEL COLTELLO

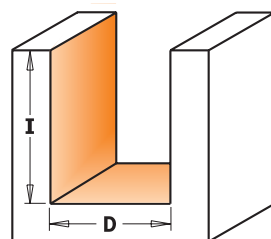
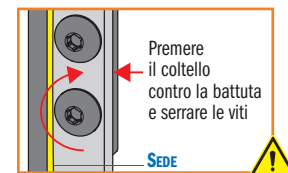

Profili in scala 1:2

Frese a taglienti diritti con coltellini intercambiabili



653



D mm	I mm	L mm	S mm	COLTELLI		CODICE
				Laterale	A forare	
16	28,3	92	20	790.283.12	790.075.00	653.661.11
16	48,3	111,5	20	790.483.12	790.075.00	653.662.11
18	48,3	111,5	20	790.483.12	790.075.00	653.681.11
20	48,3	111,5	20	790.483.12	790.096.00	653.701.11

Ricambi

790.075.00	Coltelli 7,5x12x1,5mm
790.096.00	Coltelli 9,6x12x1,5mm
790.283.12	Coltelli 28,3x12x1,5mm
790.483.12	Coltelli 48,3x12x1,5mm
990.072.00	Vite Torx M3,5x3,5mm
990.074.00	Vite Torx M4x3,5mm
990.075.00	Vite Torx M4x6mm
991.061.00	Chiave Torx T15

CARATTERISTICHE TECNICHE:

- Acciaio speciale ad alta resistenza
- 2 taglienti [Z1+1]

IMPIEGO:

fresa a taglienti diritti di alta precisione con coltello inclinato intercambiabile e coltello laterale fissato tramite vite speciale Torx. Adatta per fresature e rifiniture, tagli inclinati e scanalature su pannelli (laminati in truciolare, MDF) e legno duro. Da utilizzare su fresatrici portatili e macchine punto/punto, pantografi a CNC.

RACCOMANDAZIONI DI SICUREZZA:

per il serraggio delle viti si raccomanda l'uso del cacciavite dinamometrico **TW-006** (vedi pagina 380).



CORRETTO POSIZIONAMENTO DEL COLTELLO

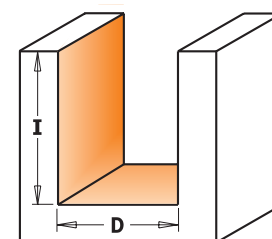

Profili in scala 1:1



663



	D mm	I mm	L mm	Z	S mm		CODICE	Rotazione Destra	
NEW	35	10,5	60	3	8x38	1	663.007.11	790.105.03	990.078.00
	38	12	60	3	12x35	1	663.005.11	790.120.03	990.075.00
	60	12	80	3	12x50	1	663.004.11	790.120.03	990.075.00
	80	12	90	3	20x60	1	663.003.11	790.120.03	990.075.00
NEW	100	12	90	4	20x50	1	663.006.11	790.120.03	990.075.00

Ricambi
 991.061.00 Chiave Torx T15
 990.036.00 Vite TE M8x25mm (per 663.003.11 e 663.006.11)
 990.020.00 Dado esagonale per alberi filettati M8 (per 663.003.11 e 663.006.11)

CARATTERISTICHE TECNICHE:

- Realizzate in acciaio speciale ad alta resistenza
- 3 taglienti [Z3]
- 4 taglienti [Z4]

IMPIEGO: nuova fresa per pantografo a CNC, ideale la rimozione veloce di materiale su grandi superfici con buona finitura sul fondo del taglio. Da utilizzare con legni duri e teneri, truciolari e MDF. La fresa utilizza coltellini reversibili HWM a 4 taglienti. Soluzione economicamente conveniente se confrontata con le frese saldo brasate e quelle elicoidali in metallo duro integrali.

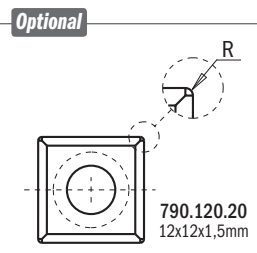

RACCOMANDAZIONI DI SICUREZZA: per il serraggio delle viti si raccomanda l'uso del cacciavite dinamometrico **TW-006** (vedi pagina 380).

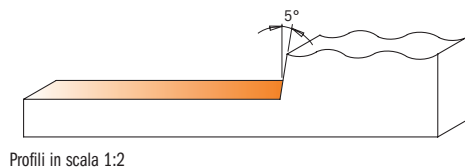
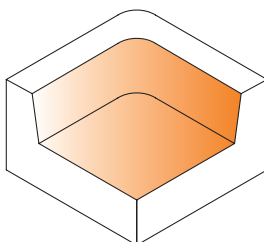

Corpo fresa coltelli profilati per macchine CNC



663.301



D mm	I mm	L mm	S mm		CODICE
65	40-50	93	20	1	663.301.11

Ricambi
 692.999.01 Cuneo di serraggio 38x15x16mm
 990.068.00 Vite TCEI M5x5mm
 991.064.00 Chiave esagonale 4mm

CARATTERISTICHE TECNICHE:

- Corpo in acciaio ad alta resistenza
- 2 taglienti [Z2]
- Coltelli 40x4mm e 50x4mm

IMPIEGO: profilatura universale di legno massello su macchine CNC. Per lunghezza di taglio di 40mm e 50mm (serie 690). I coltelli sagomati sono ordinabili e utilizzabili esclusivamente in coppia. Per fresatrici ad avanzamento meccanico.

CONSIGLI UTILI: per una maggiore sicurezza, utilizzando coltelli da 50mm, si consiglia di eseguire la lavorazione in più passaggi.

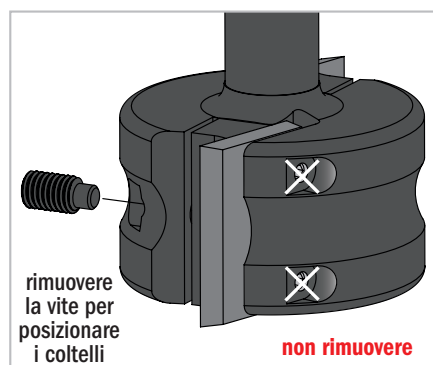

RACCOMANDAZIONI DI SICUREZZA: per il serraggio delle viti si raccomanda l'uso del cacciavite dinamometrico **TW-006** (vedi pagina 380).



DA UTILIZZARE CON COLTELLI SERIE 690 (VEDERE PAG. 118~131)

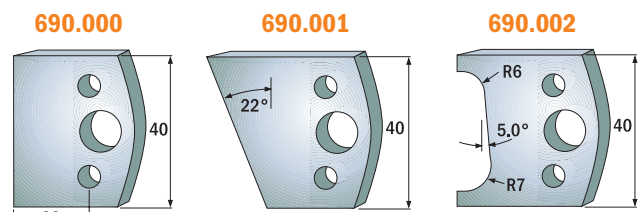

Coltelli sagomati, lunghezza di taglio=40mm (serie 690)

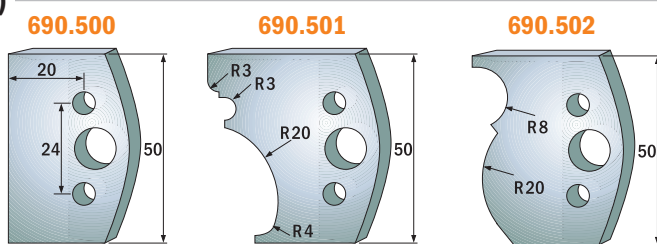

Coltelli sagomati, lunghezza di taglio=50mm (serie 690.5)

Frese per smussare con coltellini intercambiabili

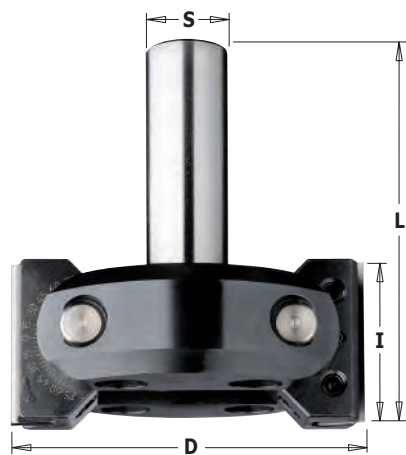

663.201



D mm	D_Max 45° mm	I mm	A	L mm	S mm	BOX	CODICE
85	102	39,5	0°-45° - 0°+90°	92	20	1	Rotazione Destra 663.201.11

Ricambi

790.395.12	Coltelli 39,5x12x1,5mm	663.999.02	Kit con 2 cunei e 1 vite per blocco rotazione
663.999.01	Coltelli 38x6x12mm	990.099.00	Vite TCEI M8x25mm
990.087.00	Vite STEI M6x8mm (con perno 4x2mm)	990.023.00	Dado M8 (4mm)
991.067.00	Chiave esagonale 3mm	991.081.00	Chiave esagonale 4mm "T"

RACCOMANDAZIONI DI SICUREZZA: per il serraggio delle viti si raccomanda l'uso del cacciavite dinamometrico **TW-006** (vedi pagina 380).

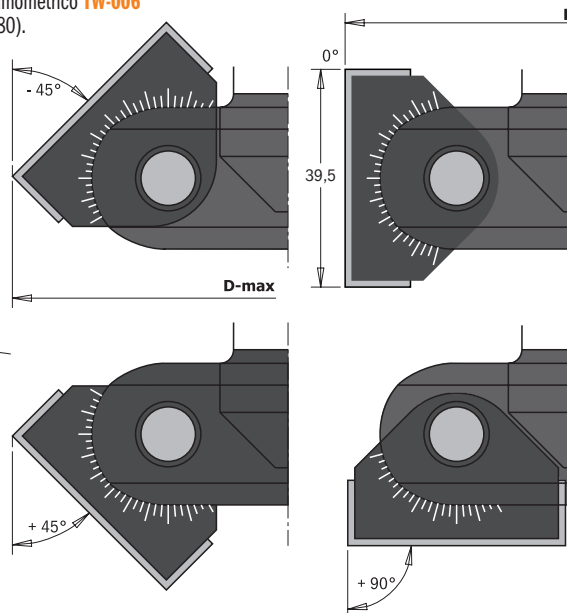

CARATTERISTICHE TECNICHE:

- Corpo in acciaio;
- 2 coltelli HWM 39,5x12x1,5mm [Z2];
- Tagli periferici su entrambi i lati;
- Portacoltelli regolabile.
- Rotazione: 0~45° alto, 0~90° basso
- Regolazione ogni 7,5°;
- Precisione = 7,5°.

IMPIEGO: per effettuare giunzioni, fresature a gradino e smussi su legno massiccio e pannelli. Adatto per pantografi a CNC con avanzamento meccanico o manuale. **Non effettuare alcun spostamento dell'angolo di smusso durante la sostituzione dei coltelli.**

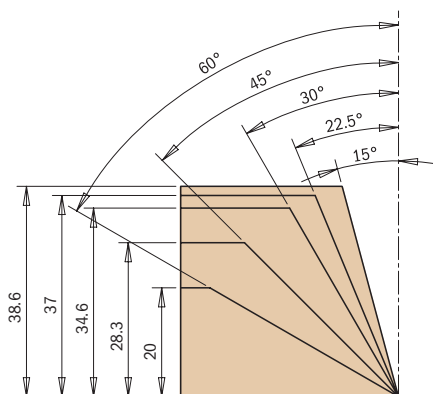

Frese CNC per scanalature a V, decorazioni e folding



663.1



D mm	I mm	L mm	A	S mm	Z	BOX	CODICE	Ricambi
33	40	125	45°	20	1	1	663.103.11	790.580.01
44	38	115	60°	20	1	1	663.102.11	790.580.01
52	25	100	91°	20	1	1	663.101.11	790.360.01*
60	21	95	110°	20	1	1	663.110.11	790.360.01*
87	24	95	120°	20	2	1	663.120.11	790.496.01
91	20	95	130°	20	2	1	663.130.11	790.496.01
96,5	12,4	95	150°	20	2	1	663.150.11	790.496.01

Ricambi

990.073.00	Vite Torx T15 M3,5x5x7,2mm (per 790.580.01 e 790.360.01)	990.036.00	Vite TE M8x25mm
990.075.00	Vite Torx T15 M4x6x8,2mm	990.020.00	Dado esagonale per alberi filettati M8
991.061.00	Chiave Torx T15	Optional	S790.360.03* Coltello reversibile 36x12x1,5mm HW-SMG (4 taglianti 35°)

RACCOMANDAZIONI DI SICUREZZA: per il serraggio delle viti si raccomanda l'uso del cacciavite dinamometrico **TW-006** (vedi pagina 380).



CORRETTO POSIZIONAMENTO DEL COLTELLO



CARATTERISTICHE TECNICHE:

- Realizzata con acciaio speciale ad alta resistenza
- 1 tagliente [Z1]
- 2 taglienti [Z2]

IMPIEGO: questa innovativa fresa per pantografo CNC offre una gamma pressoché infinita di possibilità per la realizzazione di scanalature a V, folding, realizzazione di cartelli, di lettere e di bordi smussati. L'utensile monta un coltello HWM reversibile di elevata durezza ideale per la maggior parte delle lavorazioni su truciolare e compensato, ma sono disponibili su richiesta coltelli di maggior durezza per lavorazioni su laminati e MDF.

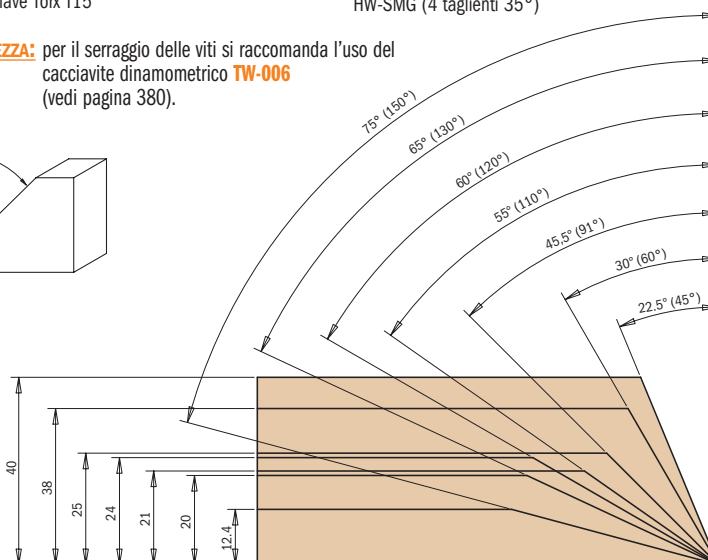
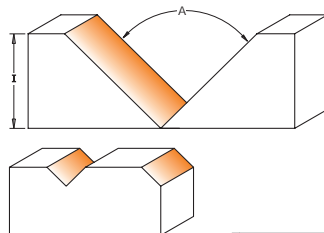



616.000.01

Progettato per diverse applicazioni su macchine CNC, questo set comprende corpo della fresa e 22 coltelli profilati. Ideale per MDF, laminati, legno impiallacciato, plastica e materiali compositi.



CARATTERISTICHE TECNICHE:

- Coltelli 20x20x2mm
- Si raccomanda di riaffilare i coltelli sul profilo dei taglianti.

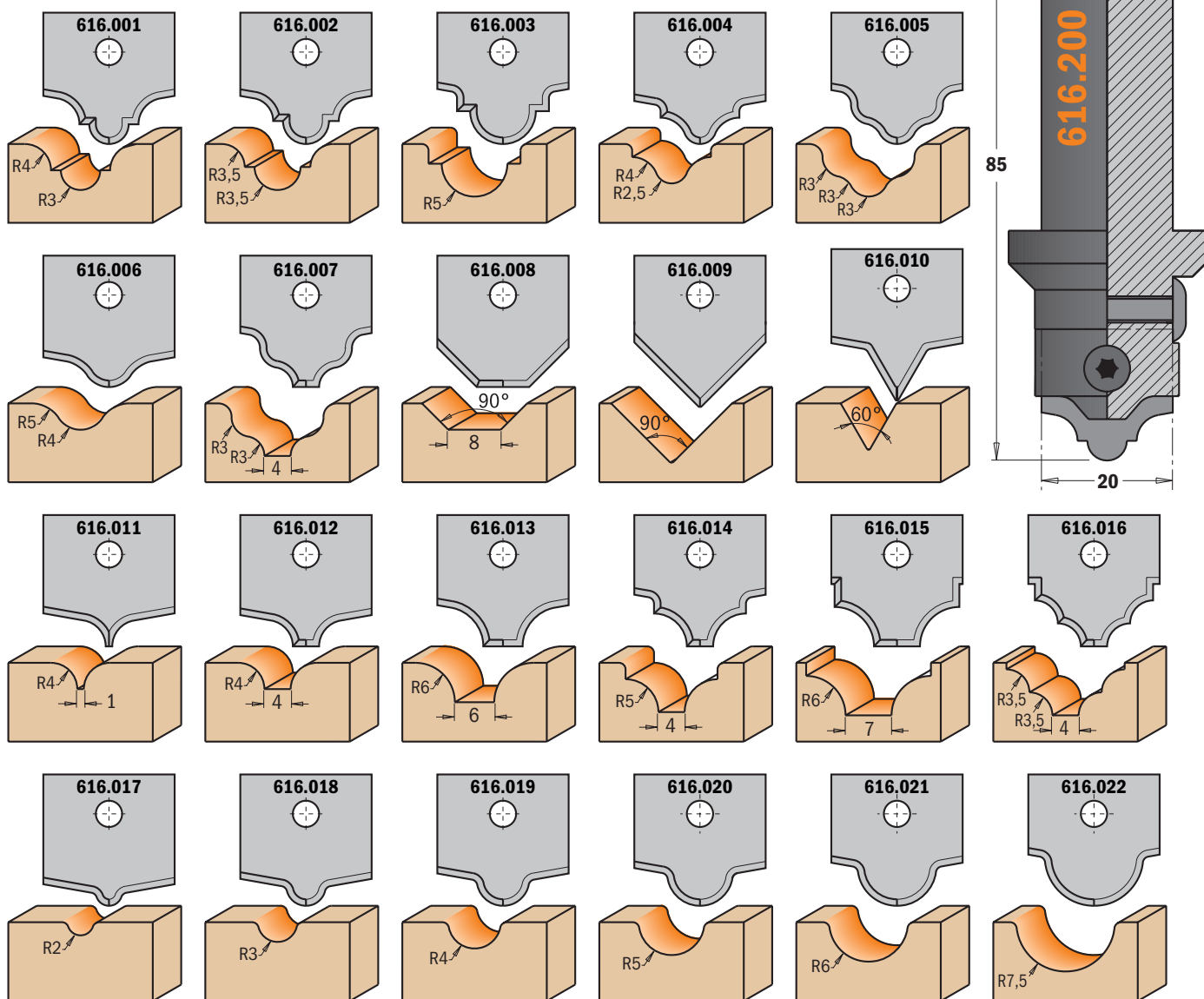
RACCOMANDAZIONI DI SICUREZZA: per il serraggio delle viti si raccomanda l'uso del cacciavite dinamometrico **TW-006** (vedi pagina 380).

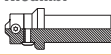

Profili in scala 1:1

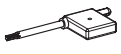
DESCRIZIONE	S mm		CODICE Rotazione Destra			
Set completo per decorazioni su MDF	20	10	616.000.01	616.200	990.077.00	991.061.00
Corpo fresa con attacco 20mm (coltelli non inclusi)	20	10	616.200		990.077.00	991.061.00
Corpo fresa con attacco 12mm (coltelli non inclusi)	12	10	616.120		990.077.00	991.061.00

NOTA: il corpo della fresa e i coltelli profilati vengono venduti anche singolarmente.

Set completo per antine in MDF



615.004.01

Il nostro nuovo set da 4 pezzi contiene tutto il necessario per eseguire i profili più popolari su antine in MDF per cucina e bagno. Ogni utensile si compone di corpo in acciaio ad alta resistenza e coltelli in metallo duro di elevatissima qualità. Su ogni corpo possono essere montati 5 diversi coltelli permettendovi di produrre in maniera facile ed economica antine con profili sempre nuovi. L'impiego dei migliori materiali e le strettissime tolleranze in fase di rettifica, affilatura e bilanciatura vi garantiranno di ottenere il massimo dalla vostra macchina CNC.

- Ricambi**
- 991.061.00 Chiave Tork T15
 - 990.073.00 Vite Torx M3,5x5mm
 - 990.075.00 Vite Torx M4x6mm
 - 990.077.00 Vite Torx M3,5x7mm

RACCOMANDAZIONI DI SICUREZZA: per il serraggio delle viti si raccomanda l'uso del cacciavite dinamometrico **TW-006** (vedi pagina 380).

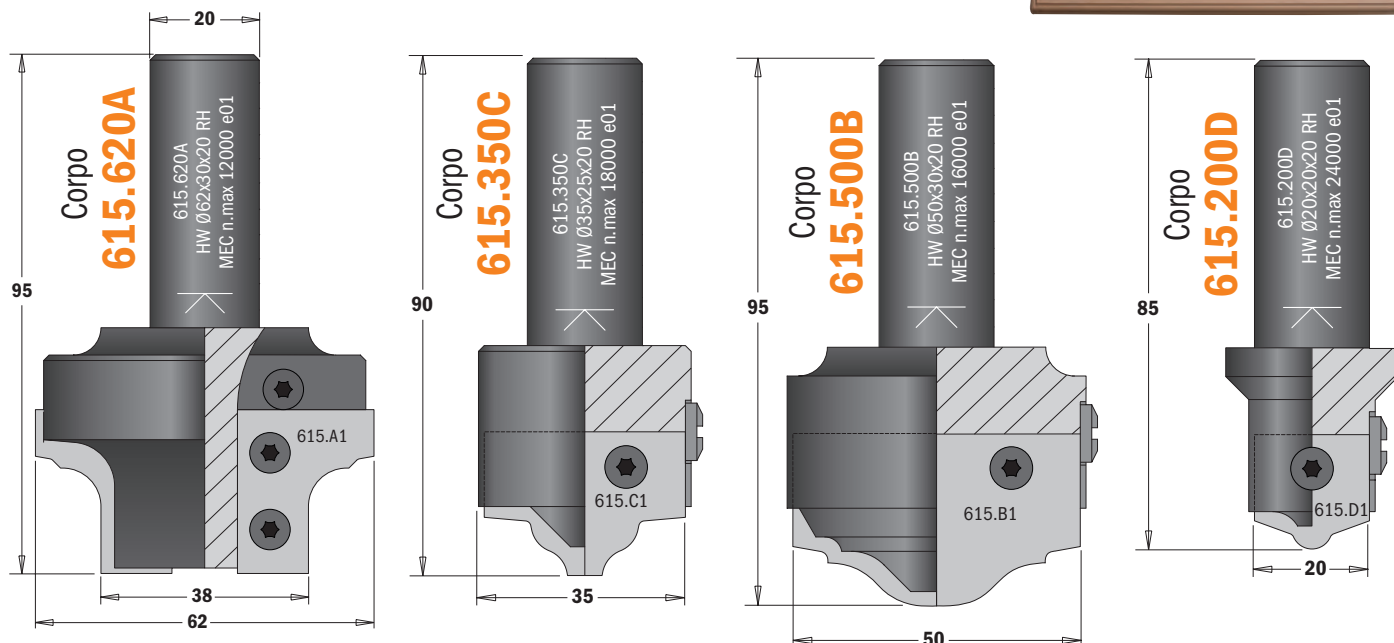

Standard Profilo Nr. 1

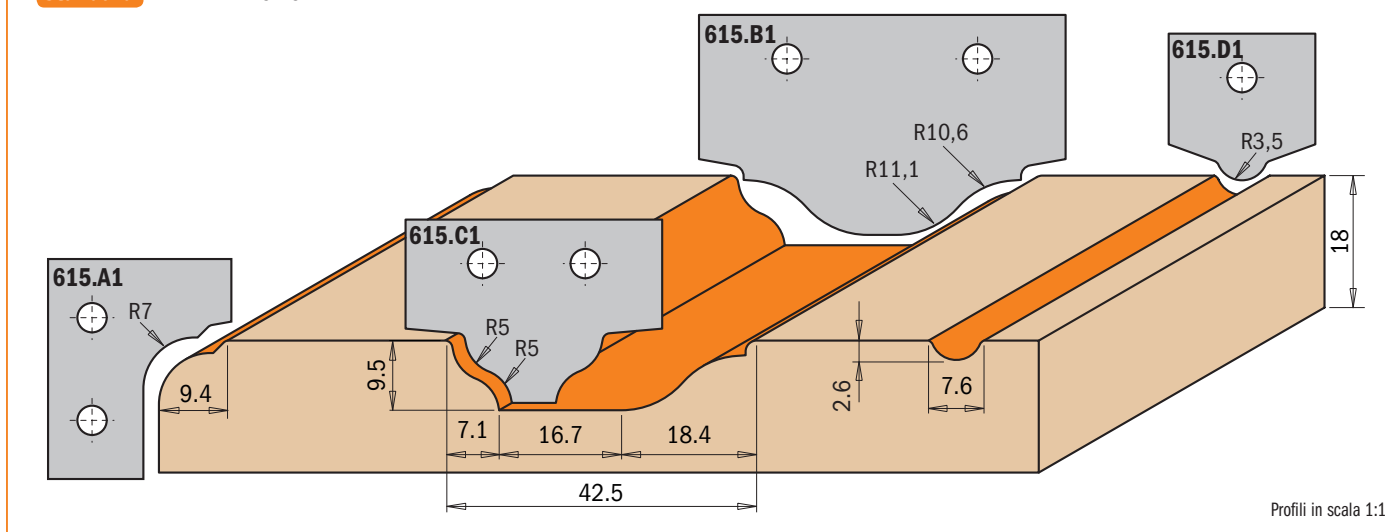

Profili in scala 1:1

DESCRIZIONE	S mm		CODICE Rotazione Destra
Set completo per antine in MDF (Profilo nr. 1 - coltellini inclusi)	20	1	615.004.01

Optional

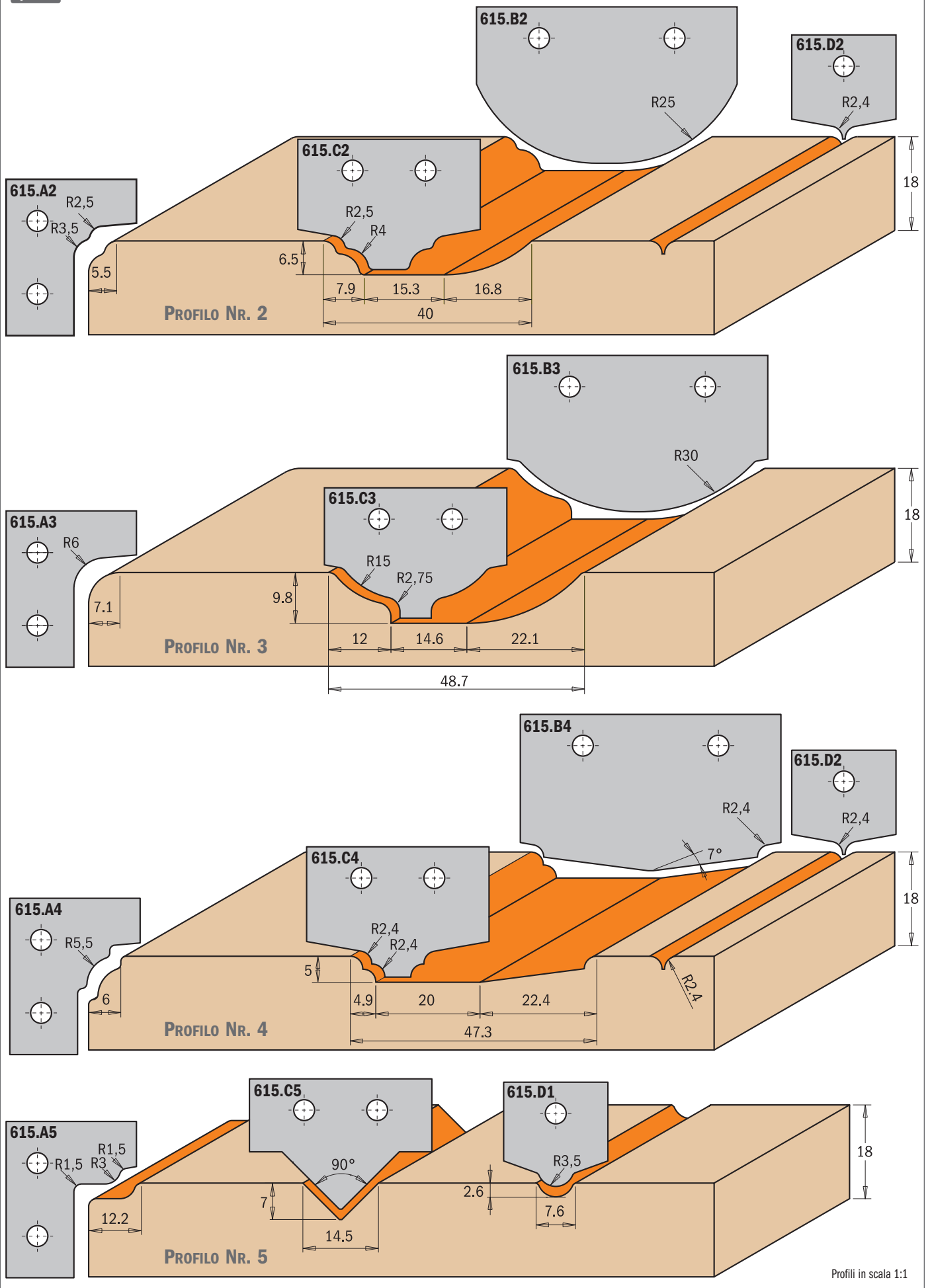

Profili in scala 1:1

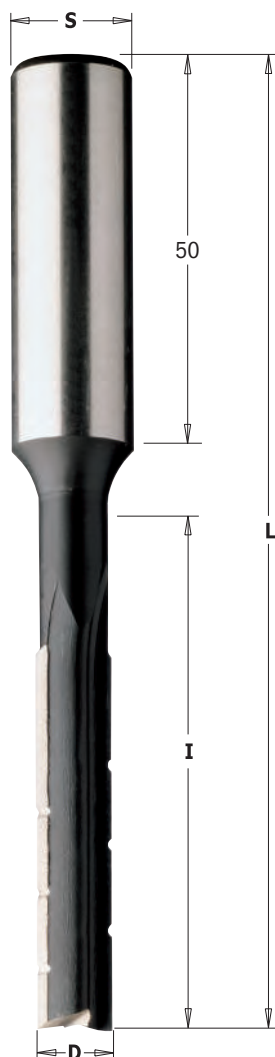

102

D mm	I mm	L mm	S mm		CODICE Rotazione Destra	CODICE Rotazione Sinistra
6	50	105	16	10	102.060.31	102.060.32
7	55	110	16	10	102.070.31	102.070.32
8	60	115	16	10	102.080.31	102.080.32
9	65	120	16	10	102.090.31	102.090.32
10	70	125	16	10	102.100.31	102.100.32
11	75	130	16	10	102.110.31	102.110.32
12	80	135	16	10	102.120.31	102.120.32
13	85	140	16	10	102.130.31	102.130.32
14	90	145	16	10	102.140.31	102.140.32
15	95	150	16	10	102.150.31	102.150.32
16	100	155	16	10	102.160.31	102.160.32
17	105	160	16	10	102.170.31	102.170.32
18	110	165	16	10	102.180.31	102.180.32
19	115	170	16	10	102.190.31	102.190.32
20	120	175	16	10	102.200.31	102.200.32
22	125	180	16	10	102.220.31	102.220.32
24	125	180	16	10	102.240.31	102.240.32

172

D mm	I mm	L mm	S mm		CODICE Rotazione Destra	CODICE Rotazione Sinistra
6	50	105	13	10	172.060.31	172.060.32
7	55	110	13	10	172.070.31	172.070.32
8	60	115	13	10	172.080.31	172.080.32
9	65	120	13	10	172.090.31	172.090.32
10	70	125	13	10	172.100.31	172.100.32
11	75	130	13	10	172.110.31	172.110.32
12	80	135	13	10	172.120.31	172.120.32
13	85	140	13	10	172.130.31	172.130.32
14	90	145	13	10	172.140.31	172.140.32
15	95	150	13	10	172.150.31	172.150.32
16	100	155	13	10	172.160.31	172.160.32
18	110	165	13	10	172.180.31	172.180.32
20	120	175	13	10	172.200.31	172.200.32

CARATTERISTICHE TECNICHE:

- Elevata resistenza dei taglienti all'usura
- 2 taglienti con rompitruciolo HL [Z2R]

IMPIEGO:

per scanalature profonde su legno naturale tenero o di media durezza.
Da inserire su mandrini nelle macchine combinate.

GUIDA ALLA LAVORAZIONE DI SCANALATURE PROFONDE

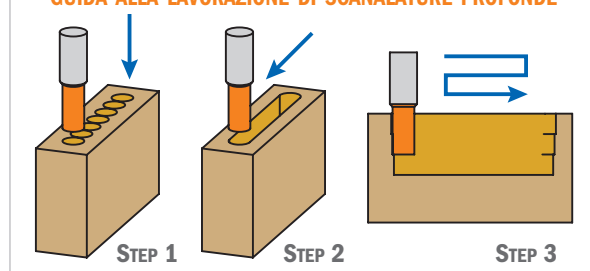

Set con 6 punte diritte per mortasare

102-172



Il nostro classico set da 6 punte in acciaio ad alta resistenza con attacco Ø16mm o Ø13mm è lo strumento ideale per mortasare, l'unico capace di darvi un valido aiuto in ogni occasione.



S mm	D mm		CODICE Rotazione Destra	CODICE Rotazione Sinistra
16	6-8-10-12-14-16	1	102.001.00	102.001.10
13	6-8-10-12-14-16	1	172.001.00	172.001.10

Punte a taglienti elicoidali per mortasare con rompitruciolo

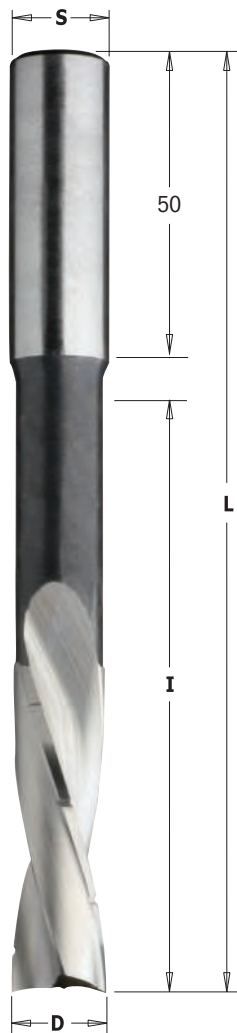

161



D mm	I mm	L mm	S mm		CODICE Rotazione Destra	CODICE Rotazione Sinistra
6	60	120	16	10	161.060.31	161.060.32
8	70	130	16	10	161.080.31	161.080.32
10	80	140	16	10	161.100.31	161.100.32
12	90	150	16	10	161.120.31	161.120.32
14	100	160	16	10	161.140.31	161.140.32
16	110	170	16	10	161.160.31	161.160.32

160



D mm	I mm	L mm	S mm		CODICE Rotazione Destra	CODICE Rotazione Sinistra
6	60	120	13	10	160.060.31	160.060.32
8	70	130	13	10	160.080.31	160.080.32
10	80	140	13	10	160.100.31	160.100.32
12	90	150	13	10	160.120.31	160.120.32
14	100	160	13	10	160.140.31	160.140.32
16	110	170	13	10	160.160.31	160.160.32

CARATTERISTICHE TECNICHE:

- Elevata resistenza dei taglienti all'usura
- 2 taglienti elicoidali con rompitruciolo HSS [Z2R]

IMPIEGO:

per scanalature profonde su legno naturale tenero o di media durezza.
Da inserire su mandrini nelle macchine combinate.

GUIDA ALLA LAVORAZIONE DI SCANALATURE PROFONDE

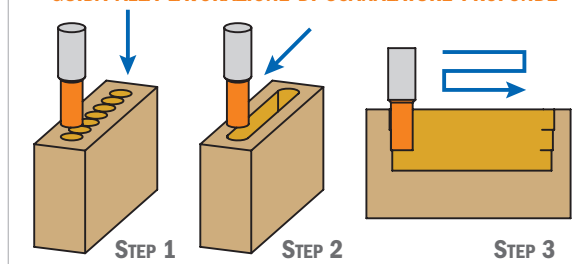

Set con 6 punte elicoidali per mortasare

160-161



Il nostro classico set da 6 punte in acciaio ad alta resistenza con attacco Ø16mm o Ø13mm è lo strumento ideale per mortasare, l'unico capace di darvi un valido aiuto in ogni occasione.



S mm	D mm		CODICE Rotazione Destra	CODICE Rotazione Sinistra
16	6-8-10-12-14-16	1	161.001.00	161.001.10
13	6-8-10-12-14-16	1	160.001.00	160.001.10

Punte a forare per cavatrici



164



D mm	L mm	S mm			CODICE Rotazione Destra
18	100	M12x1		1	164.180.11
20	100	M12x1		1	164.200.11
22	100	M12x1		1	164.220.11

CARATTERISTICHE TECNICHE:

- Realizzata con acciaio speciale ad alta resistenza
- Punta di centraggio HW
- 2 taglianti HW [Z2]
- 2 incisori ad affilatura negativa HW [V2]

IMPIEGO:

per fori ciechi su legno massiccio e suoi derivati, anche laminati.
Da inserire su mandrini nelle macchine cavatrici.

Punte a mortasare e forare per cavatrici

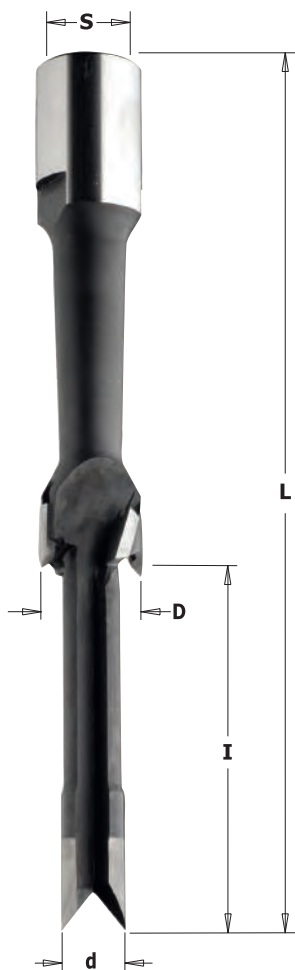

166-167



d mm	D mm	I mm	L mm	S mm		CODICE Rotazione Destra
11	22	62	155	M12x1	1	166.220.11
12	19	62	155	M12x1	1	167.190.11

CARATTERISTICHE TECNICHE:

- Realizzata con acciaio speciale ad alta resistenza
- 2 taglianti HW [Z2]
- 2 incisori ad affilatura negativa HW [V2]

IMPIEGO:

per scanalature profonde su legno massiccio e suoi derivati, anche laminati.
Da inserire su mandrini nelle macchine cavatrici.

Punte a mortasare per cavatrici



163



D mm	L mm	S mm		CODICE Rotazione Destra
12	100	M12x1	1	163.120.11
14	100	M12x1	1	163.140.11
16	100	M12x1	1	163.160.11

CARATTERISTICHE TECNICHE:

- Realizzata con acciaio speciale ad alta resistenza
- 2 taglienti HW [Z2]

IMPIEGO:

per scanalature profonde su legno massiccio e suoi derivati, anche laminati.
Da inserire su mandrini nelle macchine cavatrici.

Punte elicoidali per mortasare con rompitruciolo

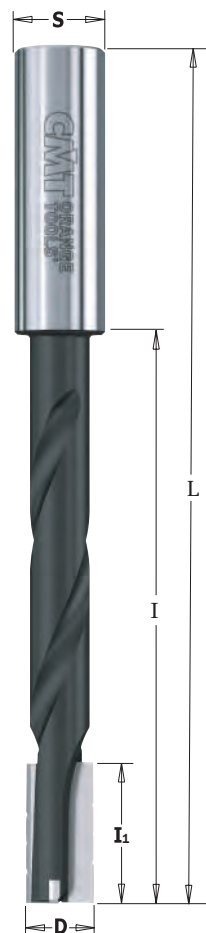

161



D mm	I ₁ mm	I mm	L mm	S mm		CODICE Rotazione Destra	CODICE Rotazione Sinistra
12	25	75	150	16x50	10	161.120.11	161.120.12
16	25	95	170	16x50	10	161.160.11	161.160.12

CARATTERISTICHE TECNICHE:

- Realizzata con acciaio speciale ad alta resistenza
- Elevata resistenza dei taglienti all'usura.
- 2 taglienti HW con rompitrucioli e 1 tagliente a forare HW [Z2R+1].

IMPIEGO:

per scanalature profonde su legno naturale tenero o di media durezza. Da inserire su mandrini nelle macchine cavatrici.
RPM 3000~5000

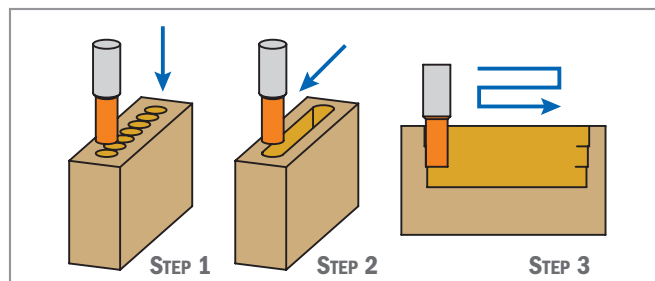

Punte a taglienti diritti ambidestri per mortasare

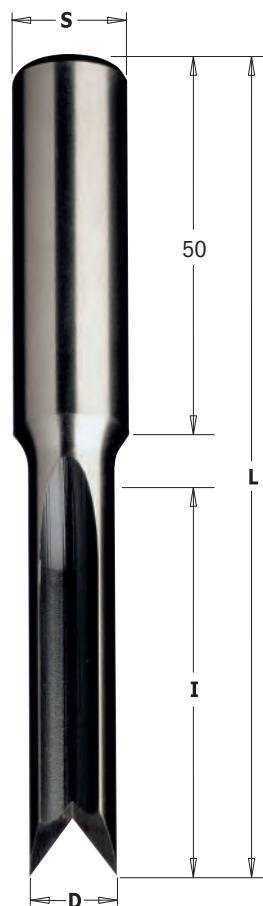

103



D mm	I mm	L mm	S mm		CODICE Rotazione Destra & Sinistra
6	45	100	16	1	103.060.30
7	45	100	16	1	103.070.30
8	45	100	16	1	103.080.30
9	45	100	16	1	103.090.30
10	55	110	16	1	103.100.30
11	55	110	16	1	103.110.30
12	55	110	16	1	103.120.30
13	55	110	16	1	103.130.30
14	55	110	16	1	103.140.30
15	55	110	16	1	103.150.30
16	55	110	16	1	103.160.30

CARATTERISTICHE TECNICHE:

- Elevata resistenza dei taglienti all'usura
- 2 taglienti HL [Z2]

IMPIEGO:

per scanalature profonde su legno naturale tenero o di media durezza. Da inserire su mandrini o adattatori nelle macchine combinate.

Punte a taglienti diritti ambidestri per mortasare

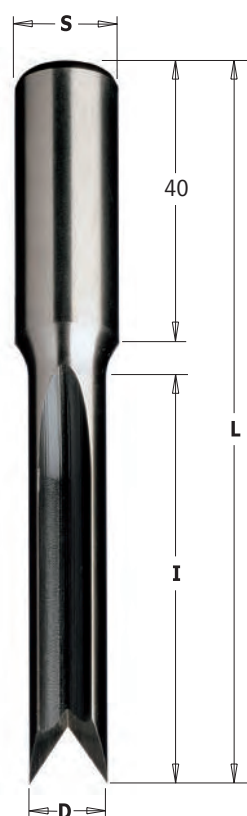

179



D mm	I mm	L mm	S mm		CODICE Rotazione Destra & Sinistra
6	45	90	13	1	179.060.50
7	50	95	13	1	179.070.50
8	50	95	13	1	179.080.50
9	55	100	13	1	179.090.50
10	60	105	13	1	179.100.50
11	65	110	13	1	179.110.50
12	70	115	13	1	179.120.50
13	75	120	13	1	179.130.50

CARATTERISTICHE TECNICHE:

- Elevata resistenza dei taglienti all'usura
- 2 taglienti HS [Z2]

IMPIEGO:

per scanalature profonde su legno naturale tenero o di media durezza. Da inserire su mandrini o adattatori nelle macchine combinate.

Punte a taglienti diritti ambidestri per mortasare

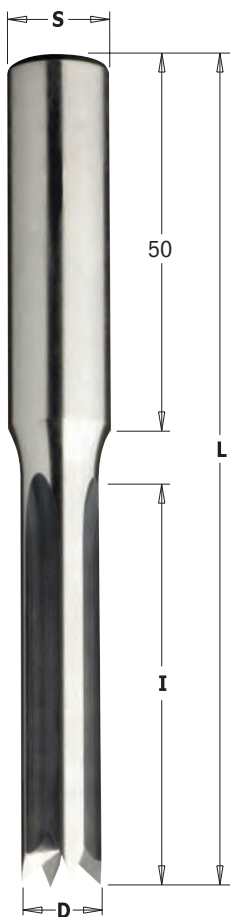

104



D mm	I mm	L mm	S mm		CODICE Rotazione Destra & Sinistra
6	45	100	13	1	104.060.30
7	45	100	13	1	104.070.30
8	45	100	13	1	104.080.30
9	45	100	13	1	104.090.30
10	55	110	13	1	104.100.30
11	55	110	13	1	104.110.30
12	55	110	13	1	104.120.30
13	55	110	13	1	104.130.30
14	55	110	13	1	104.140.30
15	55	110	13	1	104.150.30
16	55	110	13	1	104.160.30

CARATTERISTICHE TECNICHE:

- Elevata resistenza dei taglienti all'usura
- 4 taglienti HL [Z4]

IMPIEGO:

per scanalature profonde su legno naturale tenero o di media durezza.
Da inserire su mandrini nelle macchine cavatrici.

Punte a taglienti diritti ambidestri per mortasare

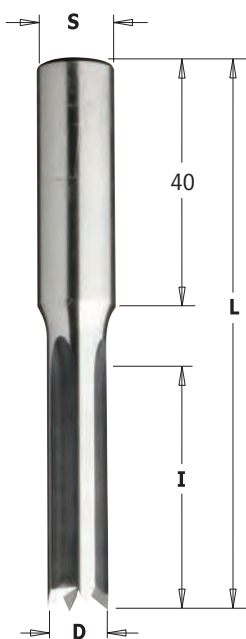

105



D mm	I mm	L mm	S mm		CODICE Rotazione Destra & Sinistra
6	28	73	10	1	105.060.30
7	28	73	10	1	105.070.30
8	28	73	10	1	105.080.30
9	28	73	10	1	105.090.30
10	28	73	10	1	105.100.30
11	28	73	10	1	105.110.30
12	28	73	10	1	105.120.30
13	28	73	10	1	105.130.30
14	28	73	10	1	105.140.30
15	28	73	10	1	105.150.30
16	28	73	10	1	105.160.30

CARATTERISTICHE TECNICHE:

- Elevata resistenza dei taglienti all'usura
- 4 taglienti HL [Z4]

IMPIEGO:

per scanalature profonde su legno naturale tenero o di media durezza.
Da inserire su mandrini nelle macchine cavatrici.

Punte a taglienti diritti ambidestri per mortasare

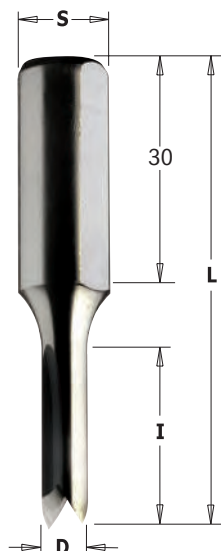

106



D mm	I mm	L mm	S mm	Z		CODICE Rotazione Destra & Sinistra
6	25	60	12	2	1	106.060.30
7	25	60	12	2	1	106.070.30
8	25	60	12	2	1	106.080.30
9	25	60	12	2	1	106.090.30
10	25	60	12	4	1	106.100.30
11	25	60	12	4	1	106.110.30
12	25	60	12	4	1	106.120.30
13	25	60	12	4	1	106.130.30
14	25	60	12	4	1	106.140.30
15	25	60	12	4	1	106.150.30

CARATTERISTICHE TECNICHE:

- Elevata resistenza dei taglienti all'usura
- Taglienti in HL [Z2-Z4]

Punte a taglienti inclinati per mortasatrici oscillanti

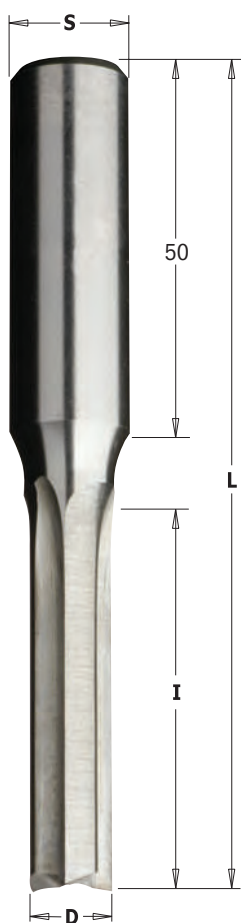

107



D mm	I mm	L mm	S mm		CODICE Rotazione Destra	CODICE Rotazione Sinistra
6	55	110	16	1	107.060.31	107.060.32
8	55	110	16	1	107.080.31	107.080.32
10	55	110	16	1	107.100.31	107.100.32
12	55	110	16	1	107.120.31	107.120.32
14	60	115	16	1	107.140.31	107.140.32
16	60	115	16	1	107.160.31	107.160.32
18	60	115	16	1	107.180.31	107.180.32
20	60	115	16	1	107.200.31	107.200.32

CARATTERISTICHE TECNICHE:

- Elevata resistenza dei taglienti all'usura
- 3 taglienti HL [Z3]

IMPIEGO:

per scanalature su legno naturale tenero o di media durezza. Da inserire su mandrini nelle macchine combinate.

PUNTE PER FORATRICI

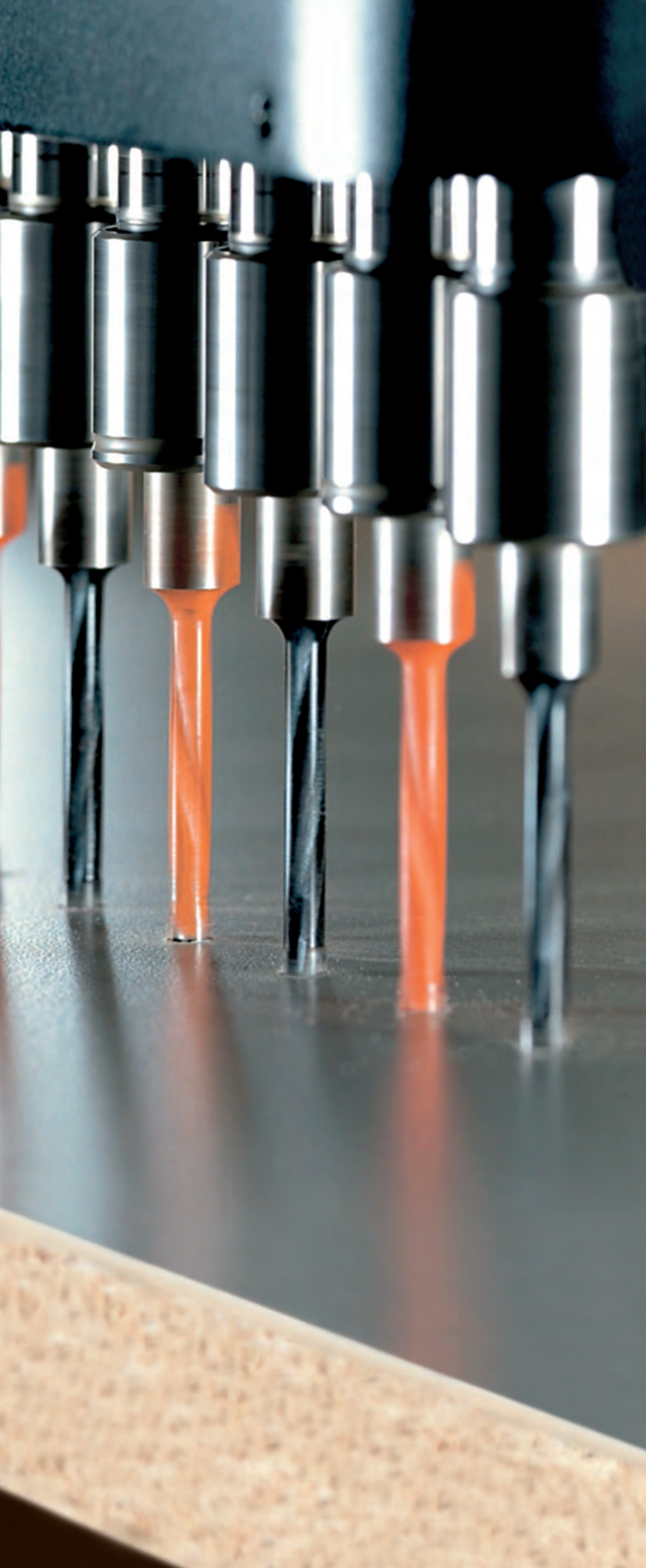

PRODOTTI	PAGINA
Mandrini per punte ad attacco rapido	292~294
Punte HWM XTreme per foratrici	295~297
Punte XTreme per foratrici	298~299
Punte elicoidali in HWM	301
Punte per fori ciechi (2 gole)	302~303
Punte per fori ciechi (4 gole)	304~306
Punte con svasatore	307
Punte per fori passanti	308~309
Svasatori	310
Punte per cerniere	311~313
Punte ad attacco filettato	314~316





301

RH LH

B mm	D mm	S mm		CODICE Rotazione Destra	CODICE Rotazione Sinistra
8	16	M8	10	301.080.01	301.080.02
10	19,5	M8	10	301.000.01	301.000.02

ADATTABILE ALLE MACCHINE:
Nottmeyer (precedente esecuzione)

Ricambi

990.006.00	991.062.00



302

RH LH

B mm	D mm	S mm		CODICE Rotazione Destra	CODICE Rotazione Sinistra
8	16	M10	10	302.080.01	302.080.02
10	19,5	M10	10	302.000.01	302.000.02

ADATTABILE ALLE MACCHINE:
Ayen, Holzma, Knoevenagel, Mayer, Torwegge

Ricambi

990.006.00	991.062.00



303

RH LH

B mm	D mm	S mm		CODICE Rotazione Destra	CODICE Rotazione Sinistra
8	16	M10/30°	10	303.080.01	303.080.02
10	19,5	M10/30°	10	303.000.01	303.000.02

ADATTABILE ALLE MACCHINE:
Alberti (precedente esecuzione)
Balestrini, Bilek, Busellato (precedente esecuzione)
Schleicher, Vitap (precedente esecuzione)

Ricambi

990.006.00	991.062.00



304

RH LH

B mm	D mm	S mm		CODICE Rotazione Destra	CODICE Rotazione Sinistra
8	16	M8/20° 48'	10	304.080.01	304.080.02
10	19,5	M8/20° 48'	10	304.000.01	304.000.02

ADATTABILE ALLE MACCHINE:
Balestrini, Bilek.

Ricambi

990.006.00	991.062.00

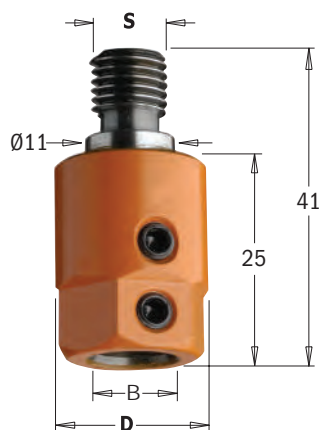

305

RH LH

B mm	D mm	S mm		CODICE Rotazione Destra	CODICE Rotazione Sinistra
8	16	M10/11	10	305.080.01	305.080.02
10	19,5	M10/11	10	305.000.01	305.000.02

ADATTABILE ALLE MACCHINE:

Biesse (precedente esecuzione)
Masterwood (Zangheri & Boschetti)
Morbidelli, Torwegge, Vitap (nuova esecuzione)
Weeke

Ricambi

990.006.00	991.062.00



358

RH LH

B mm	D mm	S mm		CODICE Rotazione Destra	CODICE Rotazione Sinistra
8	16	M8/9	10	358.080.01	358.080.02
10	19,5	M8/9	10	358.000.01	358.000.02

ADATTABILE ALLE MACCHINE:

Masterwood (Zangheri & Boschetti)
Morbidelli, Nottmeyer (nuova esecuzione)

Ricambi

990.006.00	991.062.00



359

RH LH

B mm	D mm	S mm		CODICE Rotazione Destra	CODICE Rotazione Sinistra
10	19,5	M10	10	359.000.01	359.000.02

ADATTABILE ALLE MACCHINE:

Scheer

Ricambi

990.006.00	991.062.00



360.001

RH LH

B mm	d mm	D mm		CODICE Rotazione Destra	CODICE Rotazione Sinistra
10	20	15	10	360.001.01	360.001.02

ADATTABILE ALLE MACCHINE:

Biesse con mandrini ad attacco rapido

Ricambi

990.007.00	991.067.00



360.101

LH RH

B mm	d mm	D mm			CODICE
10	17,5	18		10	Rotazione Destra & Sinistra
					360.101.00

ADATTABILE ALLE MACCHINE:
Vitap

Ricambi	
990.015.00	991.062.00



360.201

LH RH

B mm	d mm	D mm			CODICE
10	19,5	20		10	Rotazione Destra & Sinistra
					360.201.00

ADATTABILE ALLE MACCHINE:
Morbidelli

Ricambi	
990.009.00	991.067.00



360.301

LH RH

B mm	d mm	D mm			CODICE
10	19,5	20		10	Rotazione Destra & Sinistra
					360.301.00

ADATTABILE ALLE MACCHINE:
Masterwood, Maggi, Griggio

Ricambi	
990.015.00	991.062.00



360.401

LH RH

B mm	d mm	D mm			CODICE
10	20	17		10	Rotazione Destra & Sinistra
					360.401.00

ADATTABILE ALLE MACCHINE:
Weeke

Ricambi	
990.009.00	991.067.00

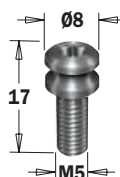

990.088

LH RH

DESCRIZIONE		CODICE
Adattatore per macchine Weeke		Rotazione Destra & Sinistra
	10	990.088.00

LINEA	XTREME FLAT	XTREME	XTREME	INDUSTRIAL
PRESTAZIONI	SUPERIORE ★★★★★	SUPERIORE ★★★★★	ECELLENTE ★★★★★	OTTIMO ★★★
PUNTA				
DESCRIZIONE	Progettate per grandi industrie che necessitano alta affidabilità e lunghissima durata di taglio.	Progettate per grandi industrie che necessitano alta affidabilità e lunghissima durata di taglio.	Progettate per grandi/medie industrie che necessitano un prodotto affidabile e un'eccellente durata di taglio.	Progettate per medie e piccole industrie che necessitano un prodotto affidabile e una buona durata di taglio.
UTILIZZATORE	GRANDI INDUSTRIE	GRANDI INDUSTRIE	GRANDI/MEDIE INDUSTRIE	MEDIE/PICCOLE INDUSTRIE
USO	PRODUZIONI INDUSTRIALI	PRODUZIONI INDUSTRIALI	PRODUZIONI INDUSTRIALI/ARTIGIANALI	PRODUZIONI ARTIGIANALI
MATERIALE	Ideale per truciolari, MDF, HDF anche laminati. Perfette per la foratura di pannelli di basso spessore vista l'assenza di sporgenza del centrino e degli incisori laterali.	Ideale per truciolari, MDF, HDF anche laminati.	Eccellente per legni duri e teneri. Ottimo per truciolari, MDF, HDF anche laminati.	Ottimo per legni duri e teneri. Buono per truciolari e MDF, anche laminati.
AFFILATURA	Affilatura piatta con incisori rinforzati che consente finiture perfette e un grandissimo numero di forature. Xtreme Flat Sharpening	Design degli incisori rinforzati che consente finiture migliori a più alte velocità di avanzamento. Xtreme Sharpening	Design degli incisori rinforzati che consente finiture migliori a più alte velocità di avanzamento. Xtreme Sharpening	Design standard con incisori negativi che consente buone finiture senza scheggiature. Negatively Ground Spurs
METALLO DURO	MICROGRANA DI CARBURO INDUSTRIALE AL CROMO La punta è realizzata in una speciale formula di metallo duro al cromo integrale che rimane affilato più a lungo, riduce l'abrasione degli angoli di affilatura e migliora sia la qualità di taglio, che la durata della punta. La costruzione in metallo duro integrale assicura una maggior centratura, minor rotture e un elevato numero di riaffilature.	MICROGRANA DI CARBURO INDUSTRIALE AL CROMO La punta è realizzata in una speciale formula di metallo duro al cromo integrale che rimane affilato più a lungo, riduce l'abrasione degli angoli di affilatura e migliora sia la qualità di taglio, che la durata della punta. La costruzione in metallo duro integrale assicura una maggior centratura, minor rotture e un elevato numero di riaffilature.	MICROGRANA DI CARBURO INDUSTRIALE AD ALTA DENSITA' SINTERHIP La cuspidella della punta è realizzata in metallo duro ricavato mediante un processo denominato SINTERHIP (compattazione isostatica a caldo), tramite il quale viene lavorato ad altissime temperature e ad alte pressioni. Questo tipo di metallo duro garantisce un maggior numero di forature.	CARBURO INDUSTRIALE DI ALTA QUALITA' La cuspidella della punta è realizzata in metallo duro di media durezza e grana fine. Questo tipo di metallo duro garantisce un buon numero di forature.
RIVESTIMENTO	 METALLO DURO INTEGRALE	 METALLO DURO INTEGRALE	RIVESTIMENTO PROTETTIVO ANTIADERENTE Le punte CMT sono immediatamente riconoscibili dal rivestimento antiaderente P.T.F.E., che viene applicato sul corpo dell'utensile in due strati fissati a caldo a 420°. Tale rivestimento permette un'evacuazione dei trucioli più efficiente e costante; resina, colle o morchie non aderiscono più alle punte.	RIVESTIMENTO PROTETTIVO ANTIADERENTE Le punte CMT sono immediatamente riconoscibili dal rivestimento antiaderente P.T.F.E., che viene applicato sul corpo dell'utensile in due strati fissati a caldo a 420°. Tale rivestimento permette un'evacuazione dei trucioli più efficiente e costante; resina, colle o morchie non aderiscono più alle punte.
FASCIA DI PREZZO	ALTA	ALTA	MEDIA/ALTA	MEDIA

Punte ad attacco rapido in HWM micrograna per foratrici



311.71/72

XTREME
FLAT SHARPENING

HWM LONG LIFE Z2 V2 RH LH

D	I	L	S		CODICE	CODICE
mm	mm	mm	mm		Rotazione Destra	Rotazione Sinistra
5	30	70	10x30	50	311.050.71	311.050.72
8	30	70	10x30	50	311.080.71	311.080.72

CARATTERISTICHE TECNICHE:

- Attacco in acciaio speciale ad alta resistenza al cromo
- Corpo elicoidale in metallo duro super micrograno di qualità superiore
- 2 taglienti [Z2] + 2 incisori ad affilatura rinforzata [V2]
- 2 gole elicoidali
- Attacco con piano di fissaggio e vite per regolazione assiale.
- Velocità suggerita di avanzamento 1+4m/minuto - RPM 6000

IMPIEGO:

ideale per truciolari, MDF, HDF anche laminati. Perfette per la foratura di pannelli di basso spessore vista l'assenza di sporgenza del centrino e degli incisori laterali. Da inserire su mandrini o adattatori nelle foratrici.

Ricambi



990.003.00

Optional



990.088.00

Esecuzioni perfette e durata straordinaria con le nuove punte CMT ad alta qualità!

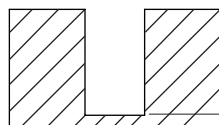

Affilatura piatta senza sporgenza di centrino ed incisori

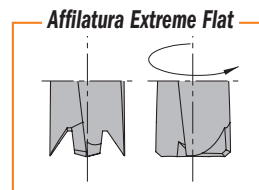

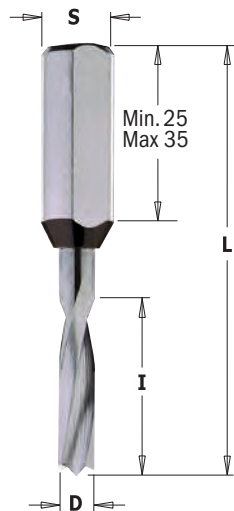

310.21/22 XTREME



D mm	I mm	L mm	S mm		CODICE Rotazione Destra	CODICE Rotazione Sinistra
1,3	5	57,5	10x30	50	310.013.20*	
2	12	57,5	10x27	50	310.020.21	310.020.22
3	9	57,5	10x35	50	310.530.21	310.530.22
3	18	57,5	10x25	50	310.030.21	310.030.22
4	20	57,5	10x25	50	310.040.21	310.040.22
5	22	57,5	10x27	50	310.050.21	310.050.22
6	22	57,5	10x27	50	310.060.21	310.060.22
6,35 (1/4")	22	57,5	10x27	50	310.064.21	310.064.22
8	22	57,5	10x25	50	310.080.21	310.080.22
10	22	57,5	10x25	50	310.100.21	310.100.22

* Punta ambidestra per la preforatura dei pannelli

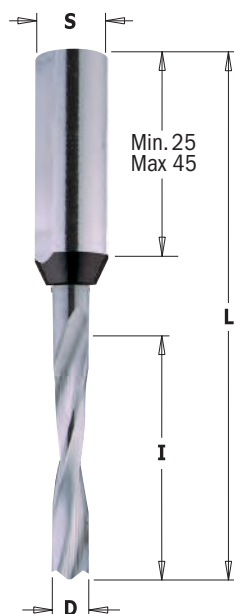
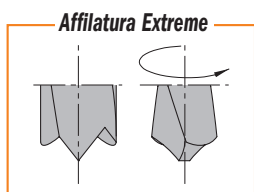
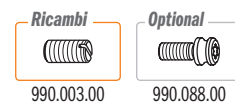

311.21/22 XTREME



D mm	I mm	L mm	S mm		CODICE Rotazione Destra	CODICE Rotazione Sinistra
1,3	5	70	10x45	50	311.013.20*	
2	12	70	10x40	50	311.020.21	311.020.22
3	18	70	10x40	50	311.030.21	311.030.22
3,5	18	70	10x40	50	311.035.21	311.035.22
4	27	70	10x28	50	311.040.21	311.040.22
5	30	70	10x28	50	311.050.21	311.050.22
6	30	70	10x27	50	311.060.21	311.060.22
6,35 (1/4")	30	70	10x30	50	311.064.21	311.064.22
8	35	70	10x25	50	311.080.21	311.080.22
10	35	70	10x25	50	311.100.21	311.100.22

* Punta ambidestra per la preforatura dei pannelli

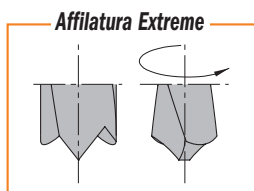
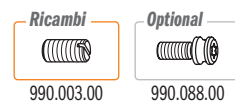

CARATTERISTICHE TECNICHE:

- Attacco in acciaio speciale ad alta resistenza
- Corpo elicoidale in metallo duro super micrograno di qualità superiore
- Punta di centraggio - 2 taglienti [Z2]
- 2+2 gole elicoidali
- 2 incisori ad affilatura rinforzata [V2]
- Attacco con piano di fissaggio e vite per regolazione assiale.

IMPIEGO:

per fori ciechi su legno massiccio e suoi derivati, anche laminati. Da inserire su mandrini o adattatori nelle foratrici.

Esecuzioni perfette e durata straordinaria con le nuove punte CMT ad alta qualità!

Mola per affilatura punte con incisori rinforzati



01.02

D mm	DESCRIZIONE	DIMENSIONI mm	B mm		CODICE
Ø3 a 7	Mola per affilatura	Ø125x5,5	Ø20	1	01.02.0316
Ø8 a 10	Mola per affilatura	Ø125x7	Ø20	1	01.02.0317

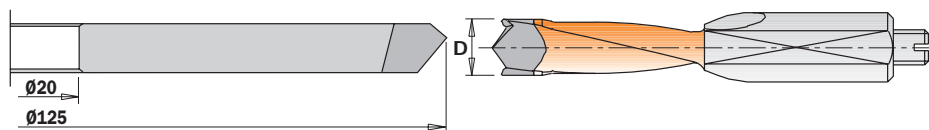

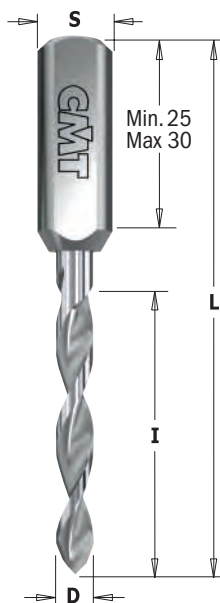

314.21/22 X-TREME



D mm	I mm	L mm	S mm		CODICE Rotazione Destra	CODICE Rotazione Sinistra
*3	27	70	10x30	50	314.030.21	314.030.22
4	35	70	10x26	50	314.040.21	314.040.22
5	35	70	10x26	50	314.050.21	314.050.22
6	35	70	10x26	50	314.060.21	314.060.22
8	35	70	10x26	50	314.080.21	314.080.22
10	35	70	10x27	50	314.100.21	314.100.22

*Affilatura "V" Point 60°

Per pannelli di spessore max 20-30mm

CARATTERISTICHE TECNICHE:

- Attacco in acciaio speciale ad alta resistenza
- Corpo elicoidale in metallo duro super micrograno di qualità superiore
- 2 taglienti a doppio angolo [Z2]
- 2 gole elicoidali
- Attacco con piano di fissaggio e vite per regolazione assiale.



IMPIEGO:

per fori passanti su legno massiccio e suoi derivati, anche laminati.
Da inserire su mandrini o adattatori nelle foratrici.

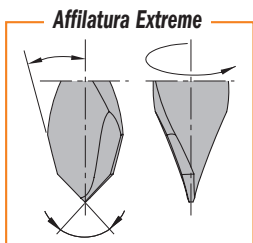

Punte per foratrici in HWM micrograna, ambidestre

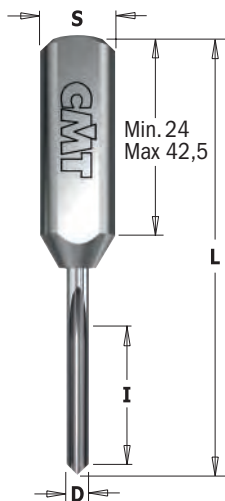

382 X-TREME



D mm	I mm	L mm	S mm		CODICE Rotazione Destra & Sinistra
2	12	57,5	10x30	50	382.2057
2	12	70	10x42,5	50	382.2070
2,5	16	57,5	10x24	50	382.2557
2,5	16	70	10x35	50	382.2570
3	15	57,5	10x26	50	382.3057
3	25	70	10x26	50	382.3070
3,5	18	57,5	10x24	50	382.3557
3,5	18	70	10x36	50	382.3570
5	25	57,5	10x25	50	382.5057
5	35	70	10x25	50	382.5070

CARATTERISTICHE TECNICHE:

- Metallo duro super micrograno di qualità superiore
- Punta di centraggio.
- 1 tagliente [Z1]
- Attacco con piano di fissaggio e vite per regolazione assiale.



IMPIEGO:

per fori ciechi su legno massiccio e suoi derivati, laminati, rivestimenti plastici e melaminici.
Da inserire su mandrini o adattatori nelle foratrici, centri di lavoro, macchine punto/punto, pantografi a CNC.

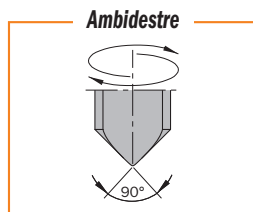

RACCOMANDAZIONI DI SICUREZZA:

queste punte richiedono una maggior potenza rispetto alle punte tradizionali.
Il numero di punte usate in ciascuna macchina dipende dalla potenza della stessa.

Punte ad attacco rapido in HW micrograna per foratrici

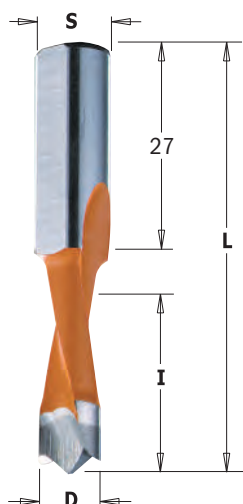

310.41/42 X-TREME



D mm	I mm	L mm	S mm		CODICE Rotazione Destra	CODICE Rotazione Sinistra
5	27	57,5	10x27	50	310.050.41	310.050.42
6	27	57,5	10x27	50	310.060.41	310.060.42
7	27	57,5	10x27	50	310.070.41	310.070.42
8	27	57,5	10x27	50	310.080.41	310.080.42
9	27	57,5	10x27	50	310.090.41	310.090.42
10	27	57,5	10x27	50	310.100.41	310.100.42

CARATTERISTICHE TECNICHE:

- Realizzata con acciaio speciale ad alta resistenza
- Cuspide in metallo duro super micrograno di qualità superiore
- Rivestimento in resina fluorocarbonica P.T.F.E di colore nero e arancio
- 2 taglienti [Z2]
- 2 incisori ad affilatura rinforzata [V2]
- 2 gole elicoidali
- Attacco con piano di fissaggio e vite per regolazione assiale.



Affilatura Extreme

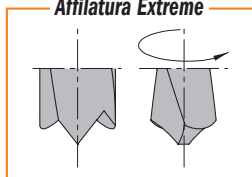

IMPIEGO:

per fori ciechi su legno massiccio e suoi derivati, anche laminati.
Da inserire su mandrini o adattatori nelle foratrici.

Punte ad attacco rapido in HW micrograna per foratrici

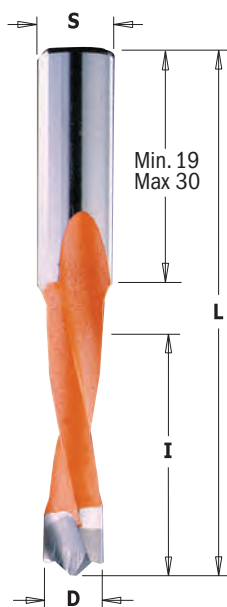

311.41/42 X-TREME



D mm	I mm	L mm	S mm		CODICE Rotazione Destra	CODICE Rotazione Sinistra
5	35	70	10x30	50	311.050.41	311.050.42
6	35	70	10x30	50	311.060.41	311.060.42
7	35	70	10x30	50	311.070.41	311.070.42
8	35	70	10x30	50	311.080.41	311.080.42
new 8	45	70	10x19	50	311.580.41*	311.580.42*
9	35	70	10x30	50	311.090.41	311.090.42
10	35	70	10x30	50	311.100.41	311.100.42

CARATTERISTICHE TECNICHE:

- Realizzata con acciaio speciale ad alta resistenza
- Cuspide in metallo duro super micrograno di qualità superiore
- Rivestimento in resina fluorocarbonica P.T.F.E di colore nero e arancio
- 2 taglienti [Z2]
- 2 incisori ad affilatura rinforzata [V2]
- 2 gole elicoidali
- Attacco con piano di fissaggio e vite per regolazione assiale.



Affilatura Extreme

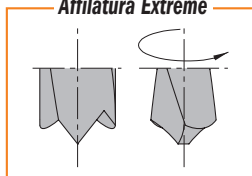

IMPIEGO:

per fori ciechi su legno massiccio e suoi derivati, anche laminati.
Da inserire su mandrini o adattatori nelle foratrici.

* Punte progettate per giunto ad espansione Halefe Ixconnect sc 8/60.

Esecuzioni perfette e durata straordinaria con le nuove punte CMT ad alta qualità

CMT ha prodotto una nuova gamma di utensili in grado di stupire anche l'acquirente più scettico.

Queste le caratteristiche principali:

- Speciale metallo duro in micrograna di Ceratizit
- Nuovo design degli incisori rinforzati che consente finiture migliori a più alte velocità di avanzamento
- La costruzione in metallo duro integrale assicura una maggior centratura, minor rotture e un elevato numero di riaffilature.

Perfette su tutti i materiali, ideali sui legni naturali duri e teneri e suoi derivati anche truciolari e laminati, MDF e materiali plastici.

Prestazioni elevatissime su foratrici ad alta velocità, macchine punto/punto e pantografi a CNC.

Punte ad attacco rapido per foratrici in HW micrograna per fori passanti

CMT ORANGE TOOLS®

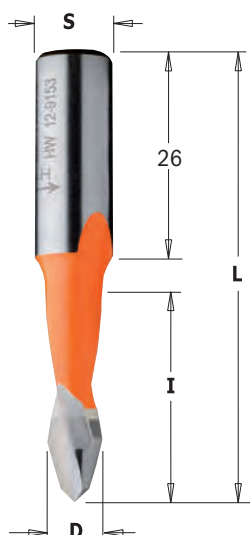

313.41/42 **XTREME**

HW **LONG LIFE** **Z2** **RH** **LH**

D mm	I mm	L mm	S mm		CODICE Rotazione Destra	CODICE Rotazione Sinistra
5	27	57,5	10x26	50	313.050.41	313.050.42
8	27	57,5	10x26	50	313.080.41	313.080.42

Per pannelli di spessore max 20mm.

CARATTERISTICHE TECNICHE:

- Realizzata con acciaio speciale ad alta resistenza
- Cuspide in metallo duro super micrograno di qualità superiore
- Rivestimento in resina fluorocarbonica P.T.F.E di colore nero e arancio
- 2 taglienti a doppio angolo [Z2]
- 2 gole elicoidali
- Attacco con piano di fissaggio e vite per regolazione assiale.

IMPIEGO:

per fori passanti su legno massiccio e suoi derivati, anche laminati.
Da inserire su mandrini o adattatori nelle foratrici.



Affilatura Extreme

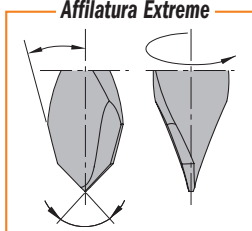

Punte ad attacco rapido per foratrici in HW micrograna per fori passanti

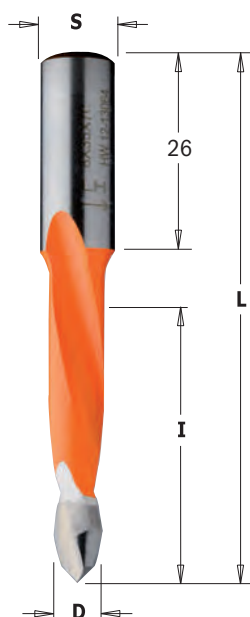

314.41/42 **XTREME**

HW **LONG LIFE** **Z2** **RH** **LH**

D mm	I mm	L mm	S mm		CODICE Rotazione Destra	CODICE Rotazione Sinistra
5	35	70	10x26	50	314.050.41	314.050.42
6	35	70	10x26	50	314.060.41	314.060.42
7	35	70	10x26	50	314.070.41	314.070.42
8	35	70	10x26	50	314.080.41	314.080.42
10	35	70	10x26	50	314.100.41	314.100.42

Per pannelli di spessore max 30mm.

CARATTERISTICHE TECNICHE:

- Realizzata con acciaio speciale ad alta resistenza
- Cuspide in metallo duro super micrograno di qualità superiore
- Rivestimento in resina fluorocarbonica P.T.F.E di colore nero e arancio
- 2 taglienti a doppio angolo [Z2]
- 2 gole elicoidali
- Attacco con piano di fissaggio e vite per regolazione assiale.

IMPIEGO:

per fori passanti su legno massiccio e suoi derivati, anche laminati.
Da inserire su mandrini o adattatori nelle foratrici.



Affilatura Extreme

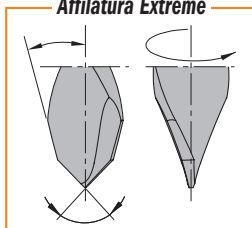

Esecuzioni perfette e durata straordinaria con le nuove punte CMT ad alta qualità

CMT ha prodotto una nuova gamma di utensili in grado di stupire anche l'acquirente più scettico.

Queste le caratteristiche principali:

- Speciale metallo duro in micrograno di Ceratizit
- Nuovo design degli incisori rinforzati che consente finiture migliori a più alte velocità di avanzamento
- La costruzione in metallo duro integrale assicura una maggior centratura, minor rotture e un elevato numero di riaffilature.

Perfette su tutti i materiali, ideali sui legni naturali duri e teneri e suoi derivati anche truciolari e laminati, MDF e materiali plastici.

Prestazioni elevatissime su foratrici ad alta velocità, macchine punto/punto e pantografi a CNC.

Mandrino ad attacco rapido per punte elicoidali



364

B mm	L mm	S mm			CODICE
2	38	10x20		10	364.020.00
2,5	38	10x20		10	364.025.00
3	38	10x20		10	364.030.00
3,2	38	10x20		10	364.032.00
3,5	38	10x20		10	364.035.00
4	38	10x20		10	364.040.00
4,5	38	10x20		10	364.045.00
5	38	10x20		10	364.050.00

Da usare con i seguenti articoli: **363 HWM**

CARATTERISTICHE TECNICHE:

- Realizzato con acciaio ad alta resistenza
- Rettifica di precisione - Attacco con piano di fissaggio
- Rapidità e sicurezza nell'installazione della punta mediante una vite con estremità a coppa.

IMPIEGO:

usare con punte elicoidali ad attacco uguale al diametro del foro del mandrino (S/Punta=D3/Mandrino). Da inserire su mandrini o adattatori nelle foratrici.

Ricambi



990.001.00

991.062.00

Boccola ad attacco rapido per punte elicoidali



365

B mm	L mm	S mm			CODICE
2	23	10		50	365.020.00
2,5	23	10		50	365.025.00
3	23	10		50	365.030.00
3,2	23	10		50	365.032.00
3,5	23	10		50	365.035.00
4	23	10		50	365.040.00
4,5	23	10		50	365.045.00
5	23	10		50	365.050.00
6	23	10		50	365.060.00

Da usare con i seguenti articoli: **363 HWM**

CARATTERISTICHE TECNICHE:

- Realizzato con acciaio ad alta resistenza
- Rettifica di precisione
- Piano di fissaggio
- Tagli assiali per il serraggio cilindrico della punta.

IMPIEGO:

da usare con punte elicoidali ad attacco uguale al diametro del foro della boccola (S/Punta=D3/Mandrino). Da inserire su mandrini o adattatori nelle foratrici.

Esempio di montaggio



364
Mandrino

302-303-305
358-359-360
Mandrino

365
Boccola

363
Punta elicoidale

363
Punta elicoidale

Punte elicoidali per fori passanti 120°

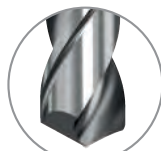
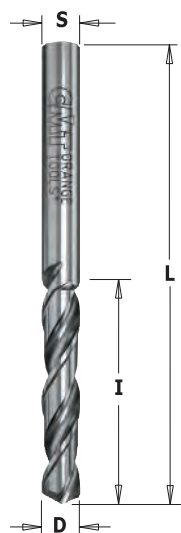

Affilatura 120°

363

HWM LONG LIFE Z2 RH LH

S=D mm	I mm	L mm		CODICE Rotazione Destra	CODICE Rotazione Sinistra
2	25	50	50	363.020.11	363.020.12
2,5	27	55	50	363.025.11	363.025.12
3	27	55	50	363.030.11	363.030.12
3,2	27	55	50	363.032.11	363.032.12
3,5	27	55	50	363.035.11	363.035.12
4	27	55	50	363.040.11	363.040.12
4,5	28	60	50	363.045.11	363.045.12
5	28	60	50	363.050.11	363.050.12

Da usare con i seguenti articoli: **364-365**

CARATTERISTICHE TECNICHE:

- Micrograna di carburo integrale di alta qualità
- 2 taglienti [Z2]
- 2 gole elicoidali
- Attacco uguale al diametro di taglio (S=D)

IMPIEGO:

per fori passanti su legno massiccio e suoi derivati, anche laminati. Da inserire su mandrini o adattatori nelle foratrici.

Punte elicoidali per fori passanti 60°

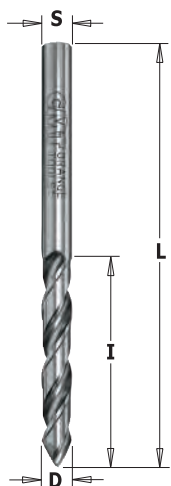

Affilatura 60°

363

HWM LONG LIFE Z2 RH LH

S=D mm	I mm	L mm		CODICE Rotazione Destra	CODICE Rotazione Sinistra
2,5	27	55	50	363.025.41	363.025.42
3	27	55	50	363.030.41	363.030.42
3,5	27	55	50	363.035.41	363.035.42
4	27	55	50	363.040.41	363.040.42

Da usare con i seguenti articoli: **364-365**

CARATTERISTICHE TECNICHE:

- Micrograna di carburo integrale di alta qualità
- 2 taglienti [Z2]
- 2 gole elicoidali
- Attacco uguale al diametro di taglio (S=D)

IMPIEGO:

per fori passanti su legno massiccio e suoi derivati, anche laminati. Da inserire su mandrini o adattatori nelle foratrici.

Punte elicoidali per fori ciechi

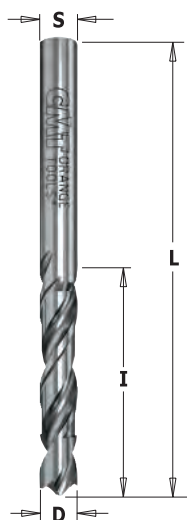

Affilatura X-Treme

363

HWM LONG LIFE Z2 RH LH

S=D mm	I mm	L mm		CODICE Rotazione Destra	CODICE Rotazione Sinistra
2,5	27	55	50	363.025.21	363.025.22
3	27	55	50	363.030.21	363.030.22
4	27	55	50	363.040.21	363.040.22
5	28	60	50	363.050.21	363.050.22

Da usare con i seguenti articoli: **364-365**

CARATTERISTICHE TECNICHE:

- Micrograna di carburo integrale di alta qualità
- 2 taglienti [Z2]
- 2 gole elicoidali
- Attacco uguale al diametro di taglio (S=D)

IMPIEGO:

per fori ciechi su legno massiccio e suoi derivati, anche laminati. Da inserire su mandrini o adattatori nelle foratrici.

Punte ad attacco rapido per foratrici

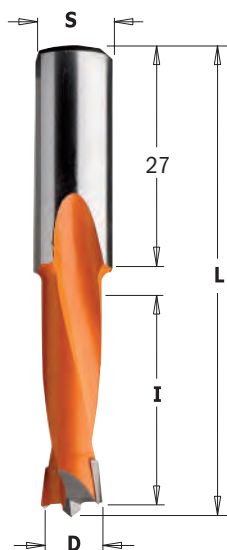

310

HW **Z2** **V2** **RH** **LH**

D mm	I mm	L mm	S mm		CODICE Rotazione Destra	CODICE Rotazione Sinistra
4	27	57,5	10x27	50	310.040.11	310.040.12
4,5	27	57,5	10x27	50	310.045.11	310.045.12
4,76	27	57,5	10x27	50	310.047.11	310.047.12
5	27	57,5	10x27	50	310.050.11	310.050.12
5,1	27	57,5	10x27	50	310.051.11	310.051.12
5,2	27	57,5	10x27	50	310.052.11	310.052.12
5,55	27	57,5	10x27	50	310.055.11	310.055.12
6	27	57,5	10x27	50	310.060.11	310.060.12
6,35	27	57,5	10x27	50	310.064.11	310.064.12
6,5	27	57,5	10x27	50	310.065.11	310.065.12
7	27	57,5	10x27	50	310.070.11	310.070.12
8	27	57,5	10x27	50	310.080.11	310.080.12
8,2	27	57,5	10x27	50	310.082.11	310.082.12
9	27	57,5	10x27	50	310.090.11	310.090.12
9,52	27	57,5	10x27	50	310.095.11	310.095.12
10	27	57,5	10x27	50	310.100.11	310.100.12
11	27	57,5	10x27	10	310.110.11	310.110.12
12	27	57,5	10x27	10	310.120.11	310.120.12
12,7	27	57,5	10x27	10	310.127.11	310.127.12
13	27	57,5	10x27	10	310.130.11	310.130.12
14	27	57,5	10x27	10	310.140.11	310.140.12
15	27	57,5	10x27	10	310.150.11	310.150.12
16	27	57,5	10x27	10	310.160.11	310.160.12

**Affilatura
con incisori negativi**

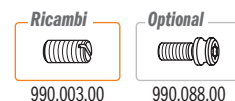
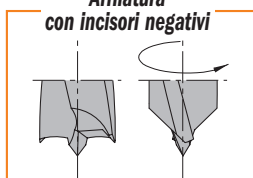

Punte ad attacco rapido per foratrici

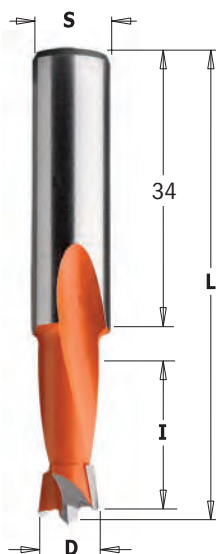

361

HW **Z2** **V2** **RH** **LH**

D mm	I mm	L mm	S mm		CODICE Rotazione Destra	CODICE Rotazione Sinistra
5	18	57,5	10x34	50	361.050.11	361.050.12
6	18	57,5	10x34	50	361.060.11	361.060.12
7	18	57,5	10x34	50	361.070.11	361.070.12
8	18	57,5	10x34	50	361.080.11	361.080.12
10	18	57,5	10x34	50	361.100.11	361.100.12

CARATTERISTICHE TECNICHE:

- Realizzata con acciaio speciale ad alta resistenza
- Rivestimento in resina fluorocarbonica P.T.F.E di colore nero e arancio
- Cuspide in HWM
- Punta di centraggio
- 2 taglienti [Z2]
- 2 incisori ad affilatura negativa [V2]
- 2 gole elicoidali
- Attacco con piano di fissaggio e vite per regolazione assiale

IMPIEGO:

per fori ciechi su legno massiccio e suoi derivati, anche laminati.
Da inserire su mandrini o adattatori nelle foratrici.

**Affilatura
con incisori negativi**

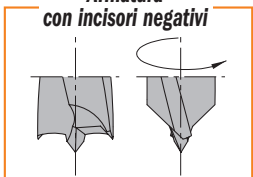

Punte ad attacco rapido per foratrici

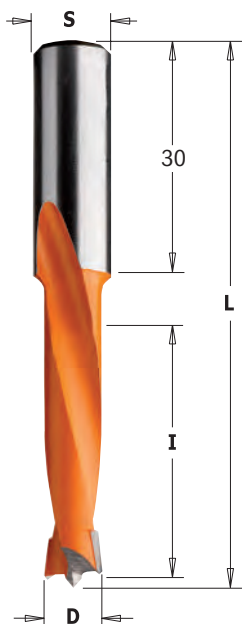

HW Z2 V2 RH LH

311

D mm	I mm	L mm	S mm		CODICE Rotazione Destra	CODICE Rotazione Sinistra
4	35	70	10x30	50	311.040.11	311.040.12
4,5	35	70	10x30	50	311.045.11	311.045.12
4,76	35	70	10x30	50	311.047.11	311.047.12
5	35	70	10x30	50	311.050.11	311.050.12
5,1	35	70	10x30	50	311.051.11	311.051.12
5,2	35	70	10x30	50	311.052.11	311.052.12
5,55	35	70	10x30	50	311.055.11	311.055.12
6	35	70	10x30	50	311.060.11	311.060.12
6,35	35	70	10x30	50	311.064.11	311.064.12
6,5	35	70	10x30	50	311.065.11	311.065.12
7	35	70	10x30	50	311.070.11	311.070.12
8	35	70	10x30	50	311.080.11	311.080.12
8,2	35	70	10x30	50	311.082.11	311.082.12
9	35	70	10x30	50	311.090.11	311.090.12
9,52	35	70	10x30	50	311.095.11	311.095.12
10	35	70	10x30	50	311.100.11	311.100.12
11	35	70	10x30	10	311.110.11	311.110.12
11,1	35	70	10x30	10	311.111.11	311.111.12
12	35	70	10x30	10	311.120.11	311.120.12
12,7	35	70	10x30	10	311.127.11	311.127.12
13	35	70	10x30	10	311.130.11	311.130.12
14	35	70	10x30	10	311.140.11	311.140.12
15	35	70	10x30	10	311.150.11	311.150.12
16	35	70	10x30	10	311.160.11	311.160.12



Ricambi **Optional**
990.003.00 990.088.00

Punte ad attacco rapido per foratrici

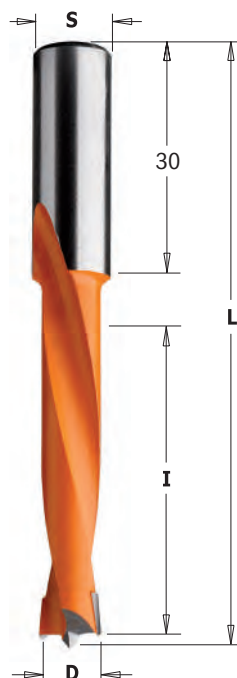

HW Z2 V2 RH LH

362

D mm	I mm	L mm	S mm		CODICE Rotazione Destra	CODICE Rotazione Sinistra
5	44	77	10x30	50	362.050.11	362.050.12
6	44	77	10x30	50	362.060.11	362.060.12
7	44	77	10x30	50	362.070.11	362.070.12
8	44	77	10x30	50	362.080.11	362.080.12
10	44	77	10x30	50	362.100.11	362.100.12
12	44	77	10x30	10	362.120.11	362.120.12

CARATTERISTICHE TECNICHE:

- Realizzata con acciaio speciale ad alta resistenza
- Rivestimento in resina fluorocarbonica P.T.F.E di colore nero e arancio
- Cuspide in HWM
- Punta di centraggio
- 2 taglienti [Z2]
- 2 incisori ad affilatura negativa [V2]
- 2 gole elicoidali
- Attacco con piano di fissaggio e vite per regolazione assiale

Ricambi **Optional**
990.003.00 990.088.00

IMPIEGO:

per fori ciechi su legno massiccio e suoi derivati, anche laminati. Da inserire su mandrini o adattatori nelle foratrici.



Punte ad attacco rapido per foratrici

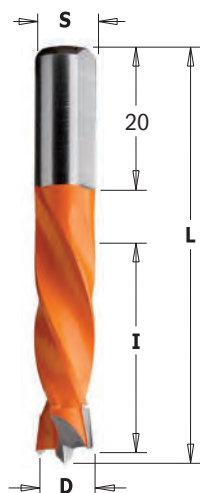

306



D mm	I mm	L mm	S mm		CODICE Rotazione Destra	CODICE Rotazione Sinistra
• 3	18	55,5	8x20	50	306.030.21	
5	30	55,5	8x20	50	306.050.11	306.050.12
5,55	30	55,5	8x20	50	306.055.11	306.055.12
6	30	55,5	8x20	50	306.060.11	306.060.12
6,35	30	55,5	8x20	50	306.064.11	306.064.12
7	30	55,5	8x20	50	306.070.11	306.070.12
8	30	55,5	8x20	50	306.080.11	306.080.12
9	30	55,5	8x20	50	306.090.11	306.090.12
10	30	55,5	8x20	50	306.100.11	306.100.12
12	30	55,5	8x20	50	306.120.11	306.120.12

• HWM



**Affilatura
con incisori negativi**



Punte ad attacco rapido per foratrici

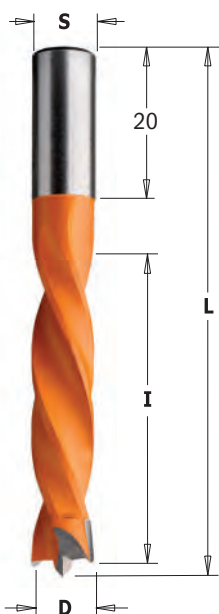

307



D mm	I mm	L mm	S mm		CODICE Rotazione Destra	CODICE Rotazione Sinistra
5	40	67	8x20	50	307.050.11	307.050.12
5,55	40	67	8x20	50	307.055.11	307.055.12
6	40	67	8x20	50	307.060.11	307.060.12
6,35	40	67	8x20	50	307.064.11	307.064.12
7	40	67	8x20	50	307.070.11	307.070.12
8	40	67	8x20	50	307.080.11	307.080.12
9	40	67	8x20	50	307.090.11	307.090.12
9,52	40	67	8x20	50	307.095.11	307.095.12
10	40	67	8x20	50	307.100.11	307.100.12
12	40	67	8x20	10	307.120.11	307.120.12

CARATTERISTICHE TECNICHE:

- Realizzata con acciaio speciale ad alta resistenza
- Rivestimento in resina fluorocarbonica P.T.F.E di colore nero e arancio
- Cuspide in HWM
- Punta di centraggio
- 2 taglienti [Z2]
- 2 incisori ad affilatura negativa [V2]
- 4 gole elicoidali
- Attacco con piano di fissaggio e vite per regolazione assiale

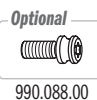

**Affilatura
con incisori negativi**



IMPIEGO:

per fori ciechi su legno massiccio e suoi derivati, anche laminati.
Da inserire su mandrini o adattatori nelle foratrici.

Punte ad attacco rapido per foratrici

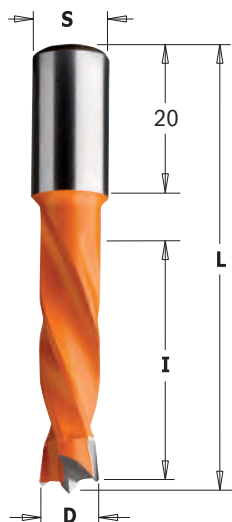

308



D mm	I mm	L mm	S mm		CODICE Rotazione Destra	CODICE Rotazione Sinistra
4	26	57,5	10x20	50	308.040.11	308.040.12
5	30	57,5	10x20	50	308.050.11	308.050.12
6	30	57,5	10x20	50	308.060.11	308.060.12
6,35	30	57,5	10x20	50	308.064.11	308.064.12
7	30	57,5	10x20	50	308.070.11	308.070.12
8	30	57,5	10x20	50	308.080.11	308.080.12
9	30	57,5	10x20	50	308.090.11	308.090.12
9,52	30	57,5	10x20	50	308.095.11	308.095.12
10	30	57,5	10x20	50	308.100.11	308.100.12
11	30	57,5	10x20	10	308.110.11	308.110.12
12	30	57,5	10x20	10	308.120.11	308.120.12
12,7	30	57,5	10x20	10	308.127.11	308.127.12
13	30	57,5	10x20	10	308.130.11	308.130.12
14	30	57,5	10x20	10	308.140.11	308.140.12
15	30	57,5	10x20	10	308.150.11	308.150.12
16	30	57,5	10x20	10	308.160.11	308.160.12

Affilatura
con incisori negativi



Ricambi



990.003.00

Optional



990.088.00

Punte ad attacco rapido per foratrici

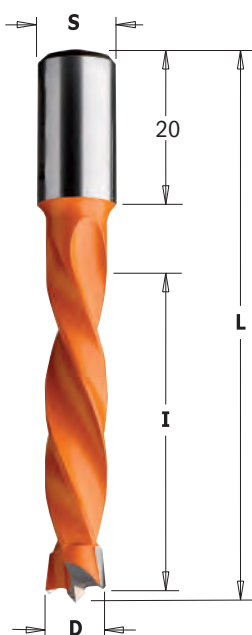

309



D mm	I mm	L mm	S mm		CODICE Rotazione Destra	CODICE Rotazione Sinistra
4	43	70	10x20	50	309.040.11	309.040.12
5	43	70	10x20	50	309.050.11	309.050.12
6	43	70	10x20	50	309.060.11	309.060.12
6,35	43	70	10x20	50	309.064.11	309.064.12
7	43	70	10x20	50	309.070.11	309.070.12
7,5	43	70	10x20	50	309.075.11	309.075.12
8	43	70	10x20	50	309.080.11	309.080.12
9	43	70	10x20	50	309.090.11	309.090.12
9,52	43	70	10x20	50	309.095.11	309.095.12
10	43	70	10x20	50	309.100.11	309.100.12
11	43	70	10x20	10	309.110.11	309.110.12
12	43	70	10x20	10	309.120.11	309.120.12
12,7	43	70	10x20	10	309.127.11	309.127.12
13	43	70	10x20	10	309.130.11	309.130.12
14	43	70	10x20	10	309.140.11	309.140.12
15	43	70	10x20	10	309.150.11	309.150.12
16	43	70	10x20	10	309.160.11	309.160.12

Affilatura
con incisori negativi

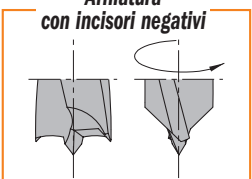

Ricambi



990.003.00

Optional



990.088.00

CARATTERISTICHE TECNICHE:

- Realizzata con acciaio speciale ad alta resistenza
- Rivestimento in resina fluorocarbonica P.T.F.E di colore nero e arancio
- Cuspide in HWM
- Punta di centraggio
- 2 taglienti [Z2]
- 2 incisori ad affilatura negativa [V2]
- 4 gole elicoidali
- Attacco con piano di fissaggio e vite per regolazione assiale

IMPIEGO:

per fori ciechi su legno massiccio e suoi derivati, anche laminati.
Da inserire su mandrini o adattatori nelle foratrici.

Punte ad attacco rapido per foratrici

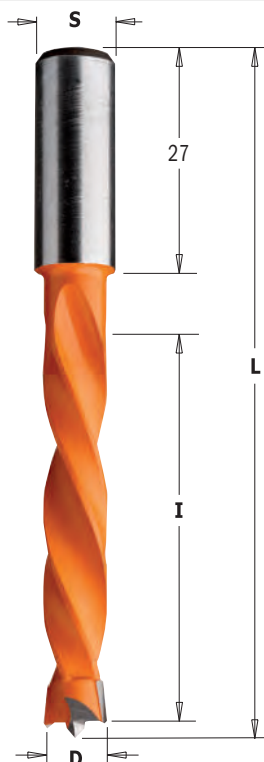

373

HW Z2 V2 RH LH

D mm	I mm	L mm	S mm		CODICE Rotazione Destra	CODICE Rotazione Sinistra
5	50	85	10x27	50	373.050.11	373.050.12
6	50	85	10x27	50	373.060.11	373.060.12
7	50	85	10x27	50	373.070.11	373.070.12
8	50	85	10x27	50	373.080.11	373.080.12
10	50	85	10x27	50	373.100.11	373.100.12
12	50	85	10x27	10	373.120.11	373.120.12

CARATTERISTICHE TECNICHE:

- Realizzata con acciaio speciale ad alta resistenza
- Rivestimento in resina fluorocarbonica P.T.F.E di colore nero e arancio
- Cuspide in HWM
- Punta di centraggio
- 2 taglienti [Z2]
- 2 incisori ad affilatura negativa [V2]
- 4 gole elicoidali
- Attacco con piano di fissaggio e vite per regolazione assiale

Ricambi



990.003.00

Optional



990.088.00

IMPIEGO:

per fori ciechi su legno massiccio e suoi derivati, su laminati.
Da inserire su mandrini o adattatori nelle foratrici.

**Affilatura
con incisori negativi**

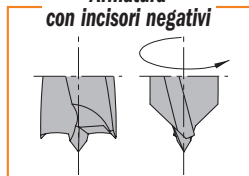

Punte ad attacco rapido per foratrici

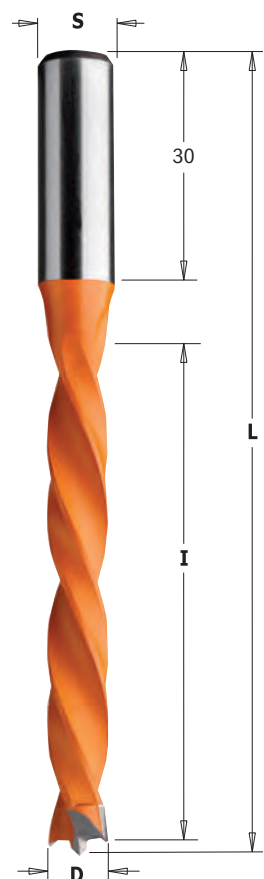

372

HW Z2 V2 RH LH

D mm	I mm	L mm	S mm		CODICE Rotazione Destra	CODICE Rotazione Sinistra
5	65	105	10x30	10	372.050.11	372.050.12
6	65	105	10x30	10	372.060.11	372.060.12
7	65	105	10x30	10	372.070.11	372.070.12
8	65	105	10x30	10	372.080.11	372.080.12
10	65	105	10x30	10	372.100.11	372.100.12
12	65	105	10x30	10	372.120.11	372.120.12

CARATTERISTICHE TECNICHE:

- Realizzate con acciaio speciale ad alta resistenza
- Rivestimento in resina fluorocarbonica P.T.F.E di colore nero e arancio
- Cuspide in HW
- Punta di centraggio
- 2 taglienti [Z2]
- 2 incisori ad affilatura negativa [V2]
- 4 gole elicoidali
- Attacco con piano di fissaggio e vite per regolazione assiale.

Ricambi



990.003.00

Optional



990.088.00

IMPIEGO:

per fori ciechi su legno massiccio e suoi derivati, su laminati.
Da inserire su mandrini o adattatori nelle foratrici.

**Affilatura
con incisori negativi**

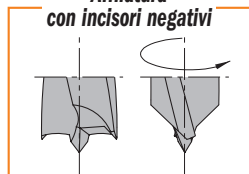

Punte ad attacco rapido con svasatore per foratrici

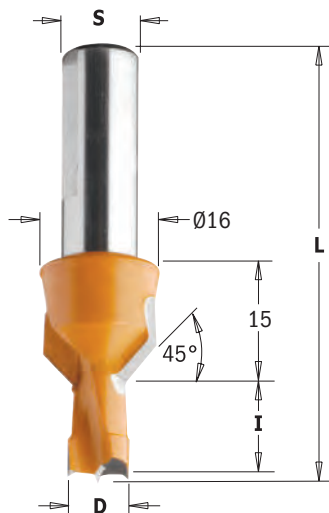

Affilatura con incisori negativi

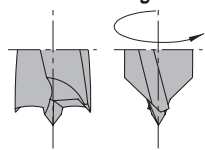

376-377



D mm	I mm	L mm	S mm		CODICE Rotazione Destra	CODICE Rotazione Sinistra
8	12	57,5	10	10	376.080.11	376.080.12
8	13	57,5	10	10	376.083.11	376.083.12
8	15	57,5	10	10	376.081.11	376.081.12
8	20	57,5	10	10	376.082.11	376.082.12
10	12	57,5	10	10	376.100.11	376.100.12
10	13	57,5	10	10	376.103.11	376.103.12
10	15	57,5	10	10	376.101.11	376.101.12
10	20	57,5	10	10	376.102.11	376.102.12
8	12	70	10	10	377.080.11	377.080.12
8	13	70	10	10	377.083.11	377.083.12
8	15	70	10	10	377.081.11	377.081.12
8	20	70	10	10	377.082.11	377.082.12
10	12	70	10	10	377.100.11	377.100.12
10	13	70	10	10	377.103.11	377.103.12
10	15	70	10	10	377.101.11	377.101.12
10	20	70	10	10	377.102.11	377.102.12

CARATTERISTICHE TECNICHE:

- Realizzata con acciaio speciale ad alta resistenza
- Rivestimento in resina fluorocarbonica P.T.F.E di colore nero e arancio
- Cuspide in HWM
- Punta di centraggio
- 2 taglienti [Z2]
- 2 incisori ad affilatura negativa [V2]
- 2 gole elicoidali
- Attacco con piano di fissaggio e vite per regolazione assiale.



990.003.00



990.088.00

IMPIEGO:

per forare e svasare su legno massiccio e suoi derivati, su laminati e materiale plastico. Per lavorare ad alta velocità di avanzamento su centri di lavoro dotati di mandrini o adattatori.

Punte ad attacco rapido con svasatore per fori passanti

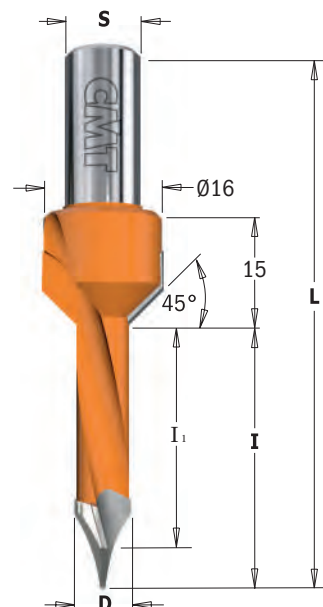

Affilatura passante a 60°

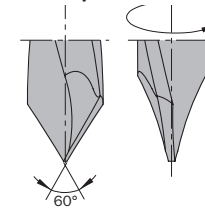

378



D mm	I mm	I ₁ mm	L mm	S mm		CODICE Rotazione Destra	CODICE Rotazione Sinistra
5	35	31	70	10	10	378.052.11	378.052.12
7	35	29,5	70	10	10	378.072.11	378.072.12
8	35	29	70	10	10	378.082.11	378.082.12
10	35	26,5	70	10	10	378.102.11	378.102.12

CARATTERISTICHE TECNICHE:

- Realizzate con acciaio speciale ad alta resistenza
- Rivestimento in resina fluorocarbonica P.T.F.E di colore nero e arancio
- Punta di centraggio
- 2 taglienti [Z2]
- 2 incisori ad affilatura negativa [V2]
- 2 gole elicoidali
- Attacco con piano di fissaggio e vite per regolazione assiale.



990.003.00



990.088.00

IMPIEGO:

per forare e svasare su legno massiccio e suoi derivati, su laminati e materiale plastico. Per lavorare ad alta velocità di avanzamento su centri di lavoro dotati di mandrini o adattatori.

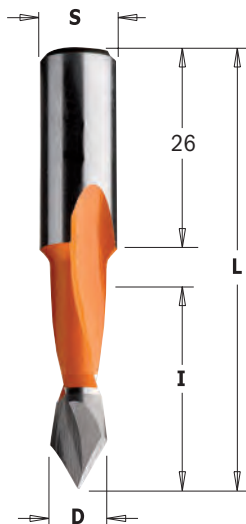

313



D mm	I mm	L mm	S mm		CODICE Rotazione Destra	CODICE Rotazione Sinistra
5	27	57,5	10x26	50	313.050.11	313.050.12
6	27	57,5	10x26	50	313.060.11	313.060.12
8	27	57,5	10x26	50	313.080.11	313.080.12
10	27	57,5	10x26	50	313.100.11	313.100.12

Per pannelli di spessore max 20mm.

CARATTERISTICHE TECNICHE:

- Realizzata con acciaio speciale ad alta resistenza
- Rivestimento in resina fluorocarbonica P.T.F.E di colore nero e arancio
- Cuspide in HWM
- 2 taglienti [Z2]
- 2 gole elicoidali
- Attacco con piano di fissaggio e vite per regolazione assiale

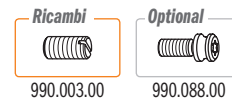

IMPIEGO:

per fori passanti su legno massiccio e suoi derivati, anche laminati. Da inserire su mandrini o adattatori nelle foratrici.

Affilatura passante a 60°

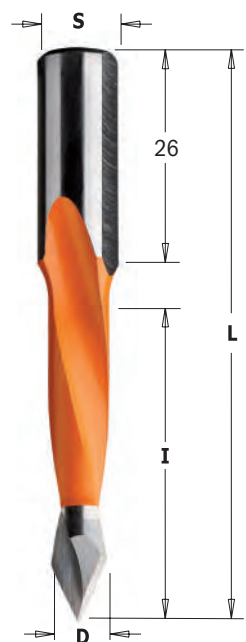
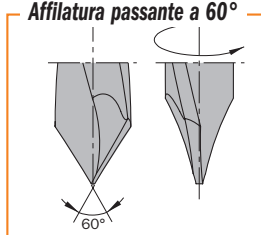

314



D mm	I mm	L mm	S mm		CODICE Rotazione Destra	CODICE Rotazione Sinistra
4	30	70	10x26	50	314.040.11	314.040.12
4,76	35	70	10x26	50	314.047.11	314.047.12
5	35	70	10x26	50	314.050.11	314.050.12
5,55	35	70	10x26	50	314.055.11	314.055.12
6	35	70	10x26	50	314.060.11	314.060.12
6,35	35	70	10x26	50	314.064.11	314.064.12
7	35	70	10x26	50	314.070.11	314.070.12
8	35	70	10x26	50	314.080.11	314.080.12
9	35	70	10x26	50	314.090.11	314.090.12
9,52	35	70	10x26	50	314.095.11	314.095.12
10	35	70	10x26	50	314.100.11	314.100.12
12	35	70	10x26	10	314.120.11	314.120.12
12,7	35	70	10x26	10	314.127.11	314.127.12

Per pannelli di spessore max 25-30mm.

366

D mm	I mm	L mm	S mm		CODICE Rotazione Destra	CODICE Rotazione Sinistra
5	44	77	10x26	50	366.050.11	366.050.12
6	44	77	10x26	50	366.060.11	366.060.12
8	44	77	10x26	50	366.080.11	366.080.12
10	44	77	10x26	50	366.100.11	366.100.12
12	44	77	10x26	10	366.120.11	366.120.12

Per pannelli di spessore max 30-40mm.

CARATTERISTICHE TECNICHE:

- Realizzata con acciaio speciale ad alta resistenza
- Rivestimento in resina fluorocarbonica P.T.F.E di colore nero e arancio
- Cuspide in HWM
- 2 taglienti [Z2]
- 2 gole elicoidali
- Attacco con piano di fissaggio e vite per regolazione assiale

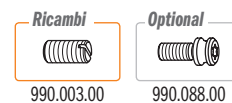

IMPIEGO:

per fori passanti su legno massiccio e suoi derivati, anche laminati. Da inserire su mandrini o adattatori nelle foratrici.

Affilatura passante a 60°

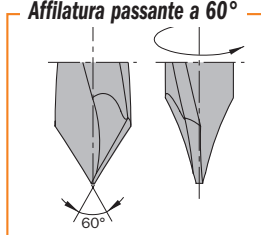

Punte ad attacco rapido per fori passanti per foratrici

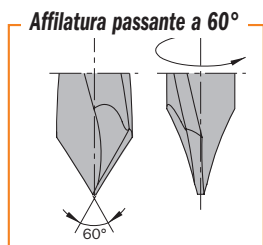
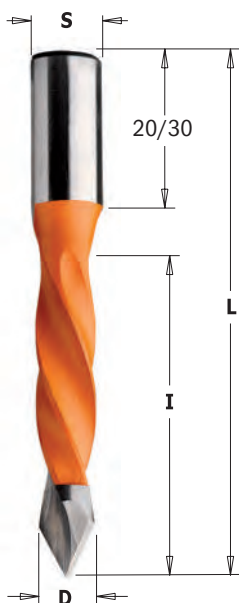

374 Per pannelli di spessore max 20-25mm.



D mm	I mm	L mm	S mm		CODICE Rotazione Destra	CODICE Rotazione Sinistra
5	30	57,5	10x20	50	374.050.11	374.050.12
8	30	57,5	10x20	50	374.080.11	374.080.12

375 Per pannelli di spessore max 30-35mm.

D mm	I mm	L mm	S mm		CODICE Rotazione Destra	CODICE Rotazione Sinistra
4	40	70	10x20	50	375.040.11	375.040.12
5	40	70	10x20	50	375.050.11	375.050.12
6	40	70	10x20	50	375.060.11	375.060.12
7	40	70	10x20	50	375.070.11	375.070.12
8	40	70	10x20	50	375.080.11	375.080.12
9	40	70	10x20	50	375.090.11	375.090.12
10	40	70	10x20	50	375.100.11	375.100.12

381 Per pannelli di spessore max 60-65mm.

D mm	I mm	L mm	S mm		CODICE Rotazione Destra	CODICE Rotazione Sinistra
5	70	115	10x30	10	381.050.11	381.050.12
6	70	115	10x30	10	381.060.11	381.060.12
8	70	115	10x30	10	381.080.11	381.080.12
10	70	115	10x30	10	381.100.11	381.100.12

CARATTERISTICHE TECNICHE:

- Realizzate con acciaio speciale ad alta resistenza
- Rivestimento in resina fluorocarbonica P.T.F.E. nero e arancio
- Cuspide in HWM
- 2 taglienti [Z2]
- 4 gole elicoidali
- Attacco con piano di fissaggio e vite per regolazioni assiale.

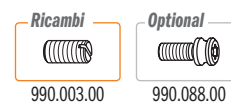

IMPIEGO:

per fori passanti su legno massiccio e suoi derivati, anche laminati.
Da inserire su mandrini o adattatori nelle foratrici.

Punte ad attacco rapido per fori passanti per foratrici

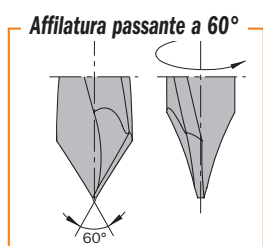
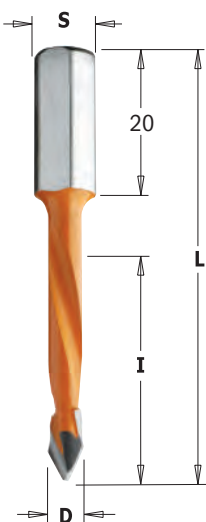

367



D mm	I mm	L mm	S mm		CODICE Rotazione Destra	CODICE Rotazione Sinistra
5	30	56	8x20	50	367.050.11	367.050.12
8	30	56	8x20	50	367.080.11	367.080.12

Per pannelli di spessore max 20-25mm.

368

D mm	I mm	L mm	S mm		CODICE Rotazione Destra	CODICE Rotazione Sinistra
5	43	70	8x20	50	368.050.11	368.050.12
6	43	70	8x20	50	368.060.11	368.060.12
7	43	70	8x20	50	368.070.11	368.070.12
8	43	70	8x20	50	368.080.11	368.080.12

Per pannelli di spessore max 35-40mm.

CARATTERISTICHE TECNICHE:

- Realizzata con acciaio speciale ad alta resistenza
- Rivestimento in resina fluorocarbonica P.T.F.E. nero e arancio
- Cuspide in HWM
- 2 taglienti [Z2]
- 2 gole elicoidali
- Attacco con piano di fissaggio e vite per regolazioni assiale

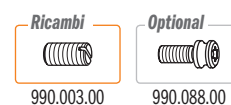

IMPIEGO:

per fori passanti su legno massiccio e suoi derivati, anche laminati.
Da inserire su mandrini o adattatori nelle foratrici.

Svasatori per punte elicoidali

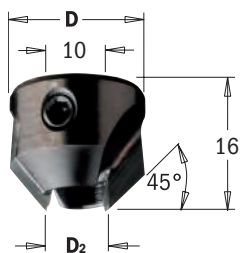

315



D ₂ mm	D mm			CODICE Rotazione Destra	CODICE Rotazione Sinistra
5 ~ 10	20		10	315.200.11	315.200.12
11 ~ 12	22		10	315.220.11	315.220.12



CARATTERISTICHE TECNICHE:

- Realizzato con acciaio speciale ad alta resistenza
- 2 taglienti HW [Z2]
- Estrema efficacia di fissaggio dello svasatore nell'attacco della punta mediante una vite con estremità conica.

Ricambi

990.06.00	991.062.00

IMPIEGO: per lamare-smussare fori su legno massiccio e suoi derivati, anche laminati.

Svasatori per punte elicoidali

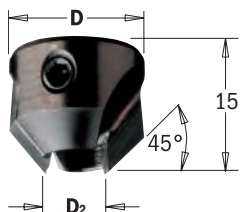

316



D ₂ mm	D mm			CODICE Rotazione Destra	CODICE Rotazione Sinistra
4	16		10	316.040.11	316.040.12
5	16		10	316.050.11	316.050.12
6	16		10	316.060.11	316.060.12
7	16		10	316.070.11	316.070.12
8	18		10	316.080.11	316.080.12
9	18		10	316.090.11	316.090.12
10	20		10	316.100.11	316.100.12
12	20		10	316.120.11	316.120.12



CARATTERISTICHE TECNICHE:

- Realizzato con acciaio speciale ad alta resistenza
- 2 taglienti HW [Z2]
- centratura ottimale ed estrema efficacia di fissaggio dello svasatore nelle gole dell'elica della punta, mediante 2 viti contrapposte, con estremità a coppa.

Ricambi

990.002.00	991.062.00

IMPIEGO: per lamare-smussare fori su legno massiccio e suoi derivati, anche laminati.

Svasatore 90° ad attacco rapido

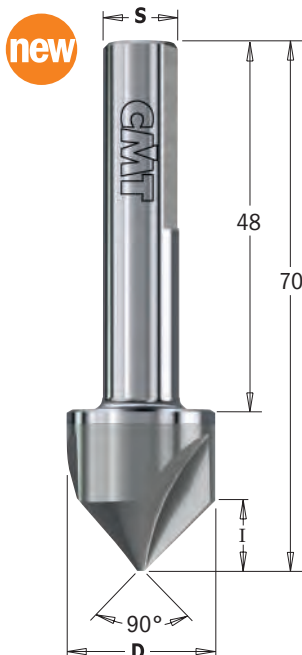

521



D mm	I mm	L mm	S mm		CODICE Rotazione Destra
19,5	9	70	10x48	10	521.002.21

CARATTERISTICHE TECNICHE:

- Realizzati con acciaio speciale ad alta resistenza
- 3 taglienti HWM [Z3].
- Attacco con piano di fissaggio e vite per regolazione assiale.

Ricambi

990.003.00

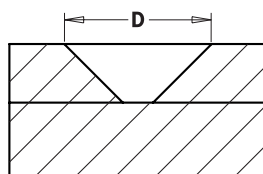

LINEA	XTREME DIAMOND	XTREME FLAT	INDUSTRIALE con rompitruciolo	INDUSTRIALE
PRESTAZIONI	SUPERIORE ★★★★★	SUPERIORE ★★★★★	ECCELLENTI ★★★	MOLTO BUONA ★★★
PUNTA				
DESCRIZIONE	Progettate per grandi industrie che necessitano alta affidabilità, lunghissima durata di taglio e ottima evacuazione dei trucioli.	Progettate per grandi industrie che necessitano alta affidabilità e lunghissima durata di taglio.	Progettate per medie e piccole industrie che necessitano una buona evacuazione del truciolo.	Progettate per medie e piccole industrie che necessitano un prodotto affidabile e una buona durata di taglio.
UTILIZZATORE	GRANDI INDUSTRIE	GRANDI INDUSTRIE	MEDIE/PICCOLE INDUSTRIE	MEDIE/PICCOLE INDUSTRIE
USO	PRODUZIONI INDUSTRIALI	PRODUZIONI INDUSTRIALI	PRODUZIONI INDUSTRIALI/ARTIGIANALI	PRODUZIONI INDUSTRIALI/ARTIGIANALI
MATERIALE	Ideale per trucioli, MDF, HDF, laminati e pannelli abrasivi, ove è richiesta lunga durata di vita.	Ideale per trucioli, MDF, HDF e laminati. Perfette per la foratura di pannelli di basso spessore vista l'assenza di sporgenza del centrino e degli incisioni laterali.	Eccellente per legno massiccio. Buono per trucioli, MDF, HDF e laminati.	Eccellente per legno massiccio. Buono per trucioli, MDF, HDF e laminati.
AFFILATURA	INCISORI NEGATIVI: design standard in metallo duro con centro bilanciato di precisione, 2 taglienti in metallo duro e 2 incisioni negativi.	AFFILATURA XTREME FLAT: affilatura piatta con incisioni rinforzate che consente finiture perfette e un grandissimo numero di forature ad alte velocità di avanzamento.	INCISORI NEGATIVI: design standard in metallo duro con centro bilanciato di precisione, 2 taglienti in metallo duro con rompitruciolo e 2 incisioni negativi.	INCISORI NEGATIVI: design standard in metallo duro con centro bilanciato di precisione, 2 taglienti in metallo duro con rompitruciolo e 2 incisioni negativi.
METALLO DURO	La speciale formula in diamante policristallino aumenta la durata di vita dell'utensile fino a 20 volte di più delle punte in metallo duro. Buon numero di affilature garantito. Miglior rapporto qualità prezzo.	MICROGRANA DI CARBURO INDUSTRIALE AL CROMO La punta è realizzata in una speciale formula di metallo duro al cromo integrale che rimane affilato più a lungo, riduce l'abrasione degli angoli di affilatura e migliora sia la qualità di taglio che la durata della punta. La costruzione in metallo duro integrale assicura una maggiore centratura, minor rotture e un elevato numero di affilature.	CARBURO INDUSTRIALE DI ALTA QUALITA' La cuspidella della punta è realizzata in metallo duro di media durezza e grana fine. Questo tipo metallo duro garantisce un buon numero di forature.	CARBURO INDUSTRIALE DI ALTA QUALITA' La cuspidella della punta è realizzata in metallo duro di media durezza e grana fine. Questo tipo metallo duro garantisce un buon numero di forature.
RIVESTIMENTO	Rivestimento di alta qualità in nickel con proprietà anti-corrosive e anti-frizione.	RIVESTIMENTO PROTETTIVO ANTIADERENTE Le punte CMT sono immediatamente riconoscibili dal rivestimento antiaderente P.T.F.E., che viene applicato sul corpo dell'utensile in due strati fissati a caldo a 420°C. Tale rivestimento permette un'evacuazione dei trucioli più efficiente e costante; resina, colle o morchie non aderiscono più alle punte.	RIVESTIMENTO PROTETTIVO ANTIADERENTE Le punte CMT sono immediatamente riconoscibili dal rivestimento antiaderente P.T.F.E., che viene applicato sul corpo dell'utensile in due strati fissati a caldo a 420°C. Tale rivestimento permette un'evacuazione dei trucioli più efficiente e costante; resina, colle o morchie non aderiscono più alle punte.	RIVESTIMENTO PROTETTIVO ANTIADERENTE Le punte CMT sono immediatamente riconoscibili dal rivestimento antiaderente P.T.F.E., che viene applicato sul corpo dell'utensile in due strati fissati a caldo a 420°C. Tale rivestimento permette un'evacuazione dei trucioli più efficiente e costante; resina, colle o morchie non aderiscono più alle punte.
FASCIA DI PREZZO	ALTA	MEDIO ALTA	MEDIA	MEDIA

Punte ad attacco rapido in policristallino per cerniere

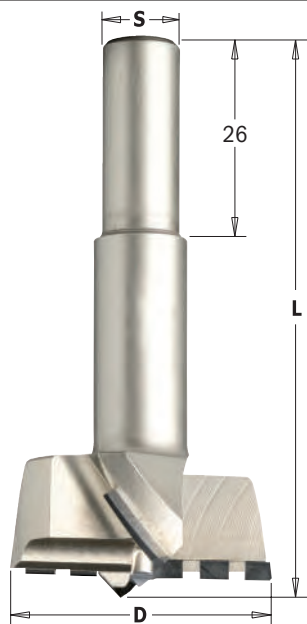

317-369

DP LONG LIFE Z2R V2 RH LH 20X LONGER LIFE THAN CARBIDE

D	L	S		CODICE	CODICE
mm	mm	mm		Rotazione Destra	Rotazione Sinistra
15*	57,5	10x26	10	317.150.61	317.150.62
35	57,5	10x26	10	317.350.61	317.350.62
15*	70	10x26	10	369.150.61	369.150.62
35	70	10x26	10	369.350.61	369.350.62

*senza rompitruciolo

CARATTERISTICHE TECNICHE:

- Realizzata con acciaio speciale ad alta resistenza
- Punta di centraggio DP (policristallino)
- 2 taglienti DP [Z2]
- 2 incisioni ad affilatura negativa DP [V2]
- Attacco con piano di fissaggio e vite per regolazione assiale.

IMPIEGO:

per fori ciechi su legno massiccio e suoi derivati, anche laminati.
Ideale per creare sedi cerniere.
 Da inserire su mandrini o adattatori nelle foratrici.

NOTA: altre misure disponibili su richiesta.

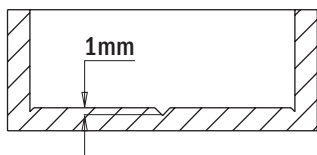
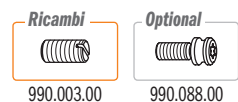

Nuova costruzione con punta di centraggio da 1mm

Punte ad attacco rapido per cerniere per foratrici

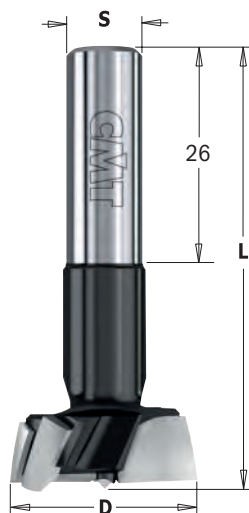

Affilatura XTreme
Incisori curvi



Nuova costruzione con punta di centraggio da 0,8mm

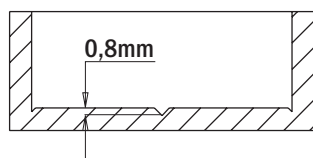

317 XTREME



D mm	L mm	S mm		CODICE Rotazione Destra	CODICE Rotazione Sinistra
15	57,5	10x26	10	317.150.41	317.150.42
18	57,5	10x26	10	317.180.41	317.180.42
20	57,5	10x26	10	317.200.41	317.200.42
25	57,5	10x26	10	317.250.41	317.250.42
26	57,5	10x26	10	317.260.41	317.260.42
35*	57,5	10x26	10	317.350.41	317.350.42

369 XTREME



D mm	L mm	S mm		CODICE Rotazione Destra	CODICE Rotazione Sinistra
15	70	10x26	10	369.150.41	369.150.42
18	70	10x26	10	369.180.41	369.180.42
20	70	10x26	10	369.200.41	369.200.42
25	70	10x26	10	369.250.41	369.250.42
26	70	10x26	10	369.260.41	369.260.42
35*	70	10x26	10	369.350.41	369.350.42

* con rompitruciolo

CARATTERISTICHE TECNICHE:

- Realizzata con acciaio speciale ad alta resistenza
- Rivestimento in resina fluorocarbonica P.T.F.E di colore nero e arancio
- Punta di centraggio HW
- 2 taglienti [Z2]
- 2 incisori ad affilatura negativa [V2]
- Attacco con piano di fissaggio e vite per regolazione assiale.

IMPIEGO:

per fori ciechi su legno massiccio e suoi derivati, anche laminati.
Ideale per creare sedi cerniere.
Da inserire su mandrini o adattatori nelle foratrici.

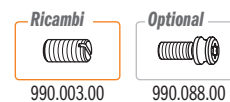

Punte ad attacco rapido per cerniere per foratrici con rompitruciolo

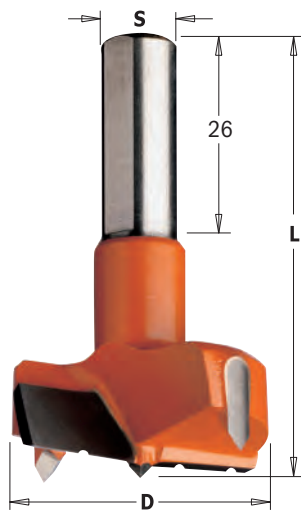

Nuova costruzione con punta di centraggio da 1mm

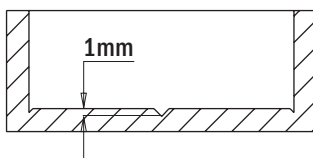

317C - 369C



D mm	L mm	S mm		CODICE Rotazione Destra	CODICE Rotazione Sinistra
35	57,5	10x26	10	317.350.11C	317.350.12C
40	57,5	10x26	10	317.400.11C	317.400.12C
45	57,5	10x26	10	317.450.11C	317.450.12C
35	70	10x26	10	369.350.11C	369.350.12C
40	70	10x26	10	369.400.11C	369.400.12C
45	70	10x26	10	369.450.11C	369.450.12C

CARATTERISTICHE TECNICHE:

- Realizzata con acciaio speciale ad alta resistenza
- Rivestimento in resina fluorocarbonica P.T.F.E di colore nero e arancio
- Punta di centraggio HW
- 2 taglienti con rompitruciolo [Z2R]
- 2 incisori ad affilatura negativa [V2]
- Attacco con piano di fissaggio e vite per regolazione assiale.

IMPIEGO:

per fori ciechi su legno massiccio.
Ideale per creare sedi cerniere.
Da inserire su mandrini o adattatori nelle foratrici.

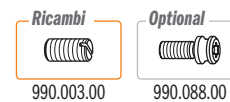

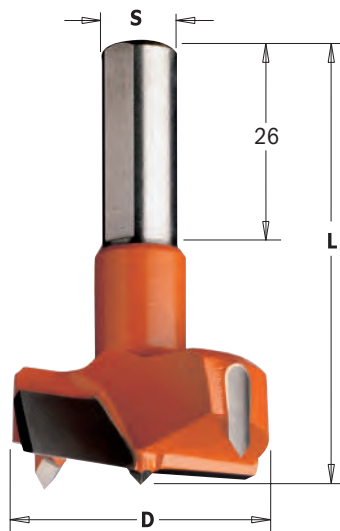

Nuova costruzione con punta di centraggio da 1mm

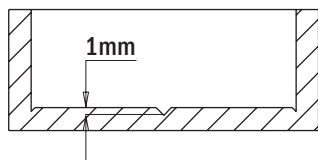

317

HW Z2 V2 RH LH

D mm	L mm	S mm		CODICE Rotazione Destra	CODICE Rotazione Sinistra
14	57,5	10x26	10	317.140.11	317.140.12
15	57,5	10x26	10	317.150.11	317.150.12
16	57,5	10x26	10	317.160.11	317.160.12
17	57,5	10x26	10	317.170.11	317.170.12
18	57,5	10x26	10	317.180.11	317.180.12
19	57,5	10x26	10	317.190.11	317.190.12
20	57,5	10x26	10	317.200.11	317.200.12
22	57,5	10x26	10	317.220.11	317.220.12
24	57,5	10x26	10	317.240.11	317.240.12
25	57,5	10x26	10	317.250.11	317.250.12
26	57,5	10x26	10	317.260.11	317.260.12
28	57,5	10x26	10	317.280.11	317.280.12
30	57,5	10x26	10	317.300.11	317.300.12
32	57,5	10x26	10	317.320.11	317.320.12
34	57,5	10x26	10	317.340.11	317.340.12
35	57,5	10x26	10	317.350.11	317.350.12
38	57,5	10x26	10	317.380.11	317.380.12
40	57,5	10x26	10	317.400.11	317.400.12
42	57,5	10x26	10	317.420.11	317.420.12
45	57,5	10x26	10	317.450.11	317.450.12
50	57,5	10x26	10	317.500.11	317.500.12
55	57,5	10x26	10	317.550.11	317.550.12
60	57,5	10x26	10	317.600.11	317.600.12

CARATTERISTICHE TECNICHE:

- Realizzata con acciaio speciale ad alta resistenza
- Rivestimento in resina fluorocarbonica P.T.F.E di colore nero e arancio
- Punta di centraggio HW
- 2 taglienti [Z2]
- 2 incisori ad affilatura negativa [V2]
- Attacco con piano di fissaggio e vite per regolazione assiale.

IMPIEGO:

per fori ciechi su legno massiccio e suoi derivati, anche laminati.

Ideale per creare sedi cerniere.

Da inserire su mandrini o adattatori nelle foratrici.

369

HW Z2 V2 RH LH

D mm	L mm	S mm		CODICE Rotazione Destra	CODICE Rotazione Sinistra
14	70	10x26	10	369.140.11	369.140.12
15	70	10x26	10	369.150.11	369.150.12
16	70	10x26	10	369.160.11	369.160.12
18	70	10x26	10	369.180.11	369.180.12
20	70	10x26	10	369.200.11	369.200.12
22	70	10x26	10	369.220.11	369.220.12
25	70	10x26	10	369.250.11	369.250.12
26	70	10x26	10	369.260.11	369.260.12
30	70	10x26	10	369.300.11	369.300.12
35	70	10x26	10	369.350.11	369.350.12
40	70	10x26	10	369.400.11	369.400.12
45	70	10x26	10	369.450.11	369.450.12
50	70	10x26	10	369.500.11	369.500.12
55	70	10x26	10	369.550.11	369.550.12
60	70	10x26	10	369.600.11	369.600.12

370

HW Z2 V2 RH LH

D mm	L mm	S mm		CODICE Rotazione Destra	CODICE Rotazione Sinistra
18	77	10x30	10	370.180.11	370.180.12
20	77	10x30	10	370.200.11	370.200.12
25	77	10x30	10	370.250.11	370.250.12
30	77	10x30	10	370.300.11	370.300.12
35	77	10x30	10	370.350.11	370.350.12

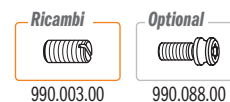

Punte ad attacco filettato con svasatore per foratrici

HW Z2 V2 RH LH

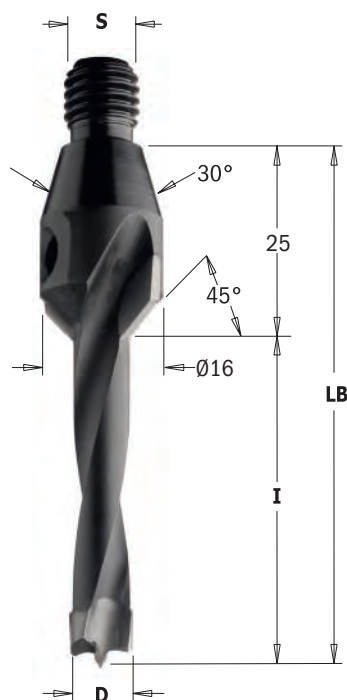

332-334-336-337

D mm	I mm	LB mm	S mm		CODICE Rotazione Destra	CODICE Rotazione Sinistra
5	20	45	M10/30°	10	332.050.11	332.050.12
6	20	45	M10/30°	10	332.060.11	332.060.12
8	20	45	M10/30°	10	332.080.11	332.080.12
10	20	45	M10/30°	10	332.100.11	332.100.12
12	20	45	M10/30°	10	332.120.11	332.120.12
5	30	55	M10/30°	10	334.050.11	334.050.12
6	30	55	M10/30°	10	334.060.11	334.060.12
8	30	55	M10/30°	10	334.080.11	334.080.12
10	30	55	M10/30°	10	334.100.11	334.100.12
12	30	55	M10/30°	10	334.120.11	334.120.12
5	40	65	M10/30°	10	336.050.11	336.050.12
6	40	65	M10/30°	10	336.060.11	336.060.12
8	40	65	M10/30°	10	336.080.11	336.080.12
10	40	65	M10/30°	10	336.100.11	336.100.12
12	40	65	M10/30°	10	336.120.11	336.120.12
5	50	75	M10/30°	10	337.050.11	337.050.12
6	50	75	M10/30°	10	337.060.11	337.060.12
8	50	75	M10/30°	10	337.080.11	337.080.12
10	50	75	M10/30°	10	337.100.11	337.100.12
12	50	75	M10/30°	10	337.120.11	337.120.12

CARATTERISTICHE TECNICHE:

- Realizzata con acciaio speciale ad alta resistenza
- Cuspide in HWM - Punta di centraggio
- 2 taglienti [Z2]
- 2 incisori [V2]
- Svasatore 2 taglienti HW [Z2]
- 2 gole elicoidali

IMPIEGO:

per fori ciechi su legno massiccio e suoi derivati, anche laminati. Da inserire su mandrini nelle foratrici.

Punte ad attacco filettato per foratrici



341-342-343

HW Z2 V2 RH LH

D mm	I mm	LB mm	S mm		CODICE Rotazione Destra	CODICE Rotazione Sinistra
5	30	55	M10/30°	10	341.050.11	341.050.12
6	30	55	M10/30°	10	341.060.11	341.060.12
8	30	55	M10/30°	10	341.080.11	341.080.12
10	30	55	M10/30°	10	341.100.11	341.100.12
12	30	55	M10/30°	10	341.120.11	341.120.12
5	40	65	M10/30°	10	342.050.11	342.050.12
6	40	65	M10/30°	10	342.060.11	342.060.12
8	40	65	M10/30°	10	342.080.11	342.080.12
10	40	65	M10/30°	10	342.100.11	342.100.12
12	40	65	M10/30°	10	342.120.11	342.120.12
5	50	75	M10/30°	10	343.050.11	343.050.12
6	50	75	M10/30°	10	343.060.11	343.060.12
8	50	75	M10/30°	10	343.080.11	343.080.12
10	50	75	M10/30°	10	343.100.11	343.100.12
12	50	75	M10/30°	20	343.120.11	343.120.12

CARATTERISTICHE TECNICHE:

- Realizzata con acciaio speciale ad alta resistenza
- Cuspide in HWM
- Punta di centraggio
- 2 taglienti [Z2]
- 2 incisori [V2]
- 4 gole elicoidali

IMPIEGO:

per fori ciechi su legno massiccio e suoi derivati, anche laminati. Da inserire su mandrini nelle foratrici.

Punte ad attacco filettato con svasatore per foratrici

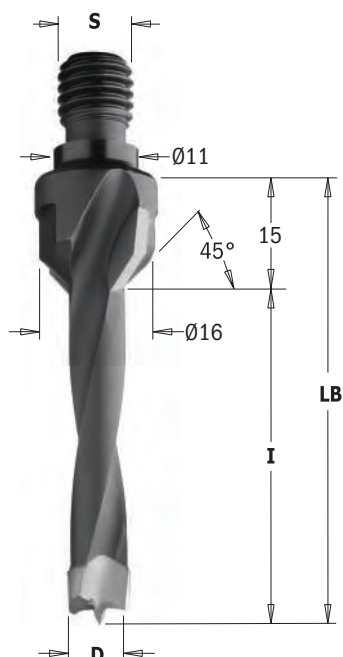

325-327-329-330



D mm	I mm	LB mm	S mm		CODICE Rotazione Destra	CODICE Rotazione Sinistra
5	20	35	M10/11x4	10	325.050.11	325.050.12
6	20	35	M10/11x4	10	325.060.11	325.060.12
8	20	35	M10/11x4	10	325.080.11	325.080.12
10	20	35	M10/11x4	10	325.100.11	325.100.12
12	20	35	M10/11x4	10	325.120.11	325.120.12
5	30	45	M10/11x4	10	327.050.11	327.050.12
6	30	45	M10/11x4	10	327.060.11	327.060.12
8	30	45	M10/11x4	10	327.080.11	327.080.12
10	30	45	M10/11x4	10	327.100.11	327.100.12
12	30	45	M10/11x4	10	327.120.11	327.120.12
5	40	55	M10/11x4	10	329.050.11	329.050.12
6	40	55	M10/11x4	10	329.060.11	329.060.12
8	40	55	M10/11x4	10	329.080.11	329.080.12
10	40	55	M10/11x4	10	329.100.11	329.100.12
12	40	55	M10/11x4	10	329.120.11	329.120.12
5	50	65	M10/11x4	10	330.050.11	330.050.12
6	50	65	M10/11x4	10	330.060.11	330.060.12
8	50	65	M10/11x4	10	330.080.11	330.080.12
10	50	65	M10/11x4	10	330.100.11	330.100.12
12	50	65	M10/11x4	10	330.120.11	330.120.12

CARATTERISTICHE TECNICHE:

- Realizzata con acciaio speciale ad alta resistenza
- Cuspide in HWM
- Punta di centraggio
- 2 taglienti [Z2] - 2 incisori [V2]
- Svasatore 2 taglienti HW [Z2]
- 2 gole elicoidali

IMPIEGO:

per fori ciechi su legno massiccio e suoi derivati, anche laminati. Da inserire su mandrini nelle foratrici.

Punte ad attacco filettato per foratrici



338-339-340



D mm	I mm	LB mm	S mm		CODICE Rotazione Destra	CODICE Rotazione Sinistra
5	30	45	M10/11x4	10	338.050.11	338.050.12
6	30	45	M10/11x4	10	338.060.11	338.060.12
8	30	45	M10/11x4	10	338.080.11	338.080.12
10	30	45	M10/11x4	10	338.100.11	338.100.12
12	30	45	M10/11x4	10	338.120.11	338.120.12
5	40	55	M10/11x4	10	339.050.11	339.050.12
6	40	55	M10/11x4	10	339.060.11	339.060.12
8	40	55	M10/11x4	10	339.080.11	339.080.12
10	40	55	M10/11x4	10	339.100.11	339.100.12
12	40	55	M10/11x4	10	339.120.11	339.120.12
5	50	65	M10/11x4	10	340.050.11	340.050.12
6	50	65	M10/11x4	10	340.060.11	340.060.12
8	50	65	M10/11x4	10	340.080.11	340.080.12
10	50	65	M10/11x4	10	340.100.11	340.100.12
12	50	65	M10/11x4	10	340.120.11	340.120.12

CARATTERISTICHE TECNICHE:

- Realizzata con acciaio speciale ad alta resistenza
- Cuspide in HWM
- Punta di centraggio
- 2 taglienti [Z2]
- 2 incisori [V2]
- 4 gole elicoidali

IMPIEGO:

per fori ciechi su legno massiccio e suoi derivati, anche laminati. Da inserire su mandrini nelle foratrici.

Punte ad attacco filettato con foratrici



344

HW Z2 V2 RH LH

D mm	I mm	LB mm	S mm		CODICE Rotazione Destra	CODICE Rotazione Sinistra
5	43	63	M8	10	344.050.11	344.050.12
6	43	63	M8	10	344.060.11	344.060.12
8	43	63	M8	10	344.080.11	344.080.12
10	43	63	M8	10	344.100.11	344.100.12
12	43	63	M8	10	344.120.11	344.120.12

ADATTABILI ALLE MACCHINE:
Nottmeyer (precedente esecuzione)

346

HW Z2 V2 RH LH

D mm	I mm	LB mm	S mm		CODICE Rotazione Destra	CODICE Rotazione Sinistra
5	43	63	M10	10	346.050.11	346.050.12
6	43	63	M10	10	346.060.11	346.060.12
8	43	63	M10	10	346.080.11	346.080.12
10	43	63	M10	10	346.100.11	346.100.12
12	43	63	M10	10	346.120.11	346.120.12

ADATTABILI ALLE MACCHINE:
Ayen, Holzma, Knoevenagel, Mayer, Torwegge.

- CARATTERISTICHE TECNICHE:**
- Realizzata con acciaio speciale ad alta resistenza
 - Cuspide in HWM
 - Punta di centraggio
 - 2 taglienti [Z2]
 - 2 incisori [V2]
 - 4 gole elicoidali

IMPIEGO:
per fori ciechi su legno massiccio e suoi derivati, anche laminati.
Da inserire su mandrini nelle foratrici.

Punte ad attacco filettato per foratrici



352-353

HW Z2 V2 RH LH

D mm	I mm	LB mm	S mm		CODICE Rotazione Destra	CODICE Rotazione Sinistra
5	30	45	M8/9	10	352.050.11	352.050.12
6	30	45	M8/9	10	352.060.11	352.060.12
8	30	45	M8/9	10	352.080.11	352.080.12
10	30	45	M8/9	10	352.100.11	352.100.12
12	30	45	M8/9	10	352.120.11	352.120.12

5	40	55	M8/9	10	353.050.11	353.050.12
6	40	55	M8/9	10	353.060.11	353.060.12
8	40	55	M8/9	10	353.080.11	353.080.12
10	40	55	M8/9	10	353.100.11	353.100.12
12	40	55	M8/9	10	353.120.11	353.120.12

ADATTABILI ALLE MACCHINE:
Masterwood (Zangheri & Boschetti)
Morbidelli, Nottmeyer (nuova esecuzione)

- CARATTERISTICHE TECNICHE:**
- Realizzata con acciaio speciale ad alta resistenza
 - Cuspide in HWM
 - Punta di centraggio
 - 2 taglienti [Z2]
 - 2 incisori [V2]
 - 4 gole elicoidali

IMPIEGO:
per fori ciechi su legno massiccio e suoi derivati, anche laminati.
Da inserire su mandrini nelle foratrici.

PUNTE PER ELETTROUTENSILI



PRODOTTI	PAGINA
Attacchi per punte intercambiabili	318-319
Punte intercambiabili	319
Punte per cerniere	320-323
Punte per mortasare per bedanatrici	323
Punte per perni & Set	324-325
Punte tipo Forstner	326
Punte per rosoni	327
Punte elicoidali	328
Punte e frese per macchine Mafell® & Festool®	329
Punte elicoidali & Set	330-331
Punte elicoidali per cerniere ANUBA	331
Svasatori & Set per foratura	332-335



Attacchi cilindrici per punte intercambiabili



509-532-533

RH LH

S mm	LB mm			CODICE Rotazione Destra	CODICE Rotazione Sinistra
8x30	35		10	532.080.01	
9,5x30	35		10	532.095.01	
10x50	60		1	533.100.01	533.100.02
12x30	35		10	532.120.01	
13x50	100		1	509.130.01	509.130.02
16x50	100		1	509.160.01	509.160.02

Da usare con l'articolo: **501 HW**

CARATTERISTICHE TECNICHE:

- Realizzato con acciaio speciale ad alta resistenza
- Rettifica di precisione su tutte le superfici da accoppiare.

IMPIEGO:

da inserire su mandrini o adattatori nelle foratrici.

Attacchi rapidi per punte intercambiabili

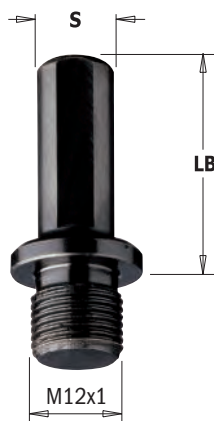

511

RH LH

S mm	LB mm		CODICE Rotazione Destra	CODICE Rotazione Sinistra
10x20 (con piano di fissaggio e vite)	27	10	511.270.01	511.270.02
10x35 (con piano di fissaggio e vite)	40	10	511.400.01	511.400.02

Da usare con l'articolo: **501 HW**

CARATTERISTICHE TECNICHE:

- Realizzato con acciaio speciale ad alta resistenza
- Rettifica di precisione su tutte le superfici da accoppiare.

IMPIEGO:

da inserire su mandrini o adattatori nelle foratrici.

Ricambi



990.003.00

Attacchi filettati per punte intercambiabili

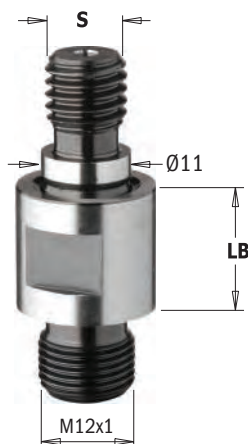

506

RH LH

S mm	LB mm		CODICE Rotazione Destra	CODICE Rotazione Sinistra
M10/11x4	15	1	506.150.01	506.150.02
M10/11x4	25	1	506.250.01	506.250.02
M10/11x4	35	1	506.350.01	506.350.02

Da usare con l'articolo: **501 HW**

CARATTERISTICHE TECNICHE:

- Realizzato con acciaio speciale ad alta resistenza
- Rettifica di precisione su tutte le superfici da accoppiare.

IMPIEGO:

da inserire su mandrini o adattatori nelle foratrici.

Attacchi cilindrici per punte intercambiabili



503

RH LH

S mm	LB mm			CODICE Rotazione Destra	CODICE Rotazione Sinistra
M10/30°	25		1	503.250.01	503.250.02
M10/30°	35		1	503.350.01	503.350.02
M10/30°	45		1	503.450.01	503.450.02

Da usare con l'articolo: **501 HW**

CARATTERISTICHE TECNICHE:

- Realizzato con acciaio speciale ad alta resistenza
- Rettifica di precisione su tutte le superfici da accoppiare.

IMPIEGO:

da inserire su mandrini o adattatori nelle foratrici.

Attacchi conici per punte intercambiabili



534

RH

S			CODICE Rotazione Destra
MK2/Ø20x14F.x1"		1	534.020.01
MK2/M30x1,5		1	534.030.01

Da usare con l'articolo: **501 HW**

CARATTERISTICHE TECNICHE:

- Realizzato con acciaio speciale ad alta resistenza

IMPIEGO:

da inserire su mandrini o adattatori per centri di lavoro, pantografi a CNC o manuali.

Punte intercambiabili con attacco filettato

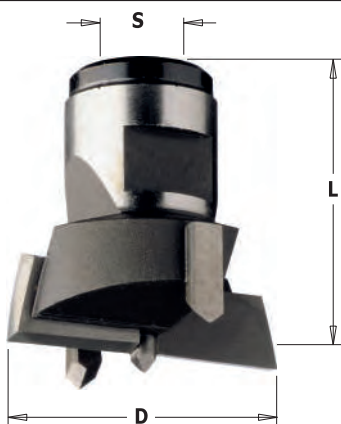

501

HW Z2+2 RH LH

D mm	L mm	S mm		CODICE Rotazione Destra	CODICE Rotazione Sinistra
20	30	M12x1	1	501.200.11	501.200.12
22	30	M12x1	1	501.220.11	501.220.12
24	30	M12x1	1	501.240.11	501.240.12
25	30	M12x1	1	501.250.11	501.250.12
26	30	M12x1	1	501.260.11	501.260.12
30	30	M12x1	1	501.300.11	501.300.12
32	30	M12x1	1	501.320.11	501.320.12
34	30	M12x1	1	501.340.11	501.340.12
35	30	M12x1	1	501.350.11	501.350.12
36	30	M12x1	1	501.360.11	501.360.12
38	30	M12x1	1	501.380.11	501.380.12
40	30	M12x1	1	501.400.11	501.400.12
45	30	M12x1	1	501.450.11	501.450.12
50	30	M12x1	1	501.500.11	501.500.12
55	30	M12x1	1	501.550.11	501.550.12
60	30	M12x1	1	501.600.11	501.600.12

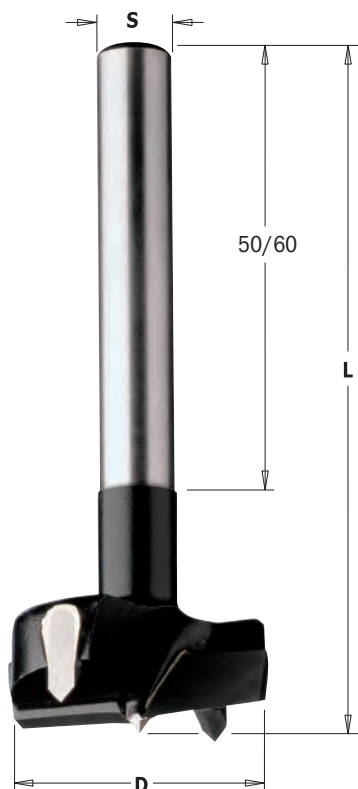

512

D mm	L mm	S mm		CODICE Rotazione Destra
14	90	10x60	10	512.140.11
15	90	10x60	10	512.150.11
16	90	10x60	10	512.160.11
17	90	10x60	10	512.170.11
18	90	10x60	10	512.180.11
19	90	10x60	10	512.190.11
20	90	10x60	10	512.200.11
21	90	10x60	10	512.210.11
22	90	10x60	10	512.220.11
23	90	10x60	10	512.230.11
24	90	10x60	10	512.240.11
25	90	10x60	10	512.250.11
26	90	10x60	10	512.260.11
27	90	10x60	10	512.270.11
28	90	10x60	10	512.280.11
29	90	10x60	10	512.290.11
30	90	10x60	10	512.300.11
31	90	10x60	10	512.310.11
32	90	10x60	10	512.320.11
33	90	10x60	10	512.330.11
34	90	10x60	10	512.340.11
35	90	10x60	10	512.350.11
38	90	10x60	10	512.380.11
40	90	10x60	10	512.400.11
42	90	10x60	10	512.420.11
45	90	10x50	10	512.450.11
48	90	10x50	10	512.480.11
50	90	10x50	10	512.500.11
55	90	10x50	5	512.550.11
58	90	10x50	5	512.580.11
60	90	10x50	5	512.600.11

CARATTERISTICHE TECNICHE:

- Realizzato con acciaio speciale ad alta resistenza
- Punta di centraggio HW
- 2 taglienti HW [Z2]
- 2 incisori ad affilatura negativa HW [V2]

IMPIEGO:

per fori ciechi su legno massiccio e suoi derivati, anche laminati.

Ideale per creare sedi cerniere.

Set 5 punte ad attacco cilindrico per cerniere



512.001.01



Questo set di punte ad attacco cilindrico è indispensabile per applicare le cerniere più diffuse. Ogni pezzo è in acciaio speciale ad alta resistenza, con taglienti in micrograna di carburo di tungsteno.

CARATTERISTICHE TECNICHE:

- Realizzato con acciaio speciale ad alta resistenza
- Punta di centraggio HW
- 2 taglienti HW [Z2]
- 2 incisori ad affilatura negativa HW [V2]

IMPIEGO: per fori ciechi su legno massiccio e suoi derivati, anche laminati.

Ideale per creare sedi cerniere.

DESCRIZIONE	S mm	L mm	DIAMETRO PUNTA mm		CODICE Rotazione Destra
5 punte ad attacco cilindrico per cerniere	10	90	15-20-25-30-35	5	512.001.01

Punte ad attacco cilindrico per cerniere

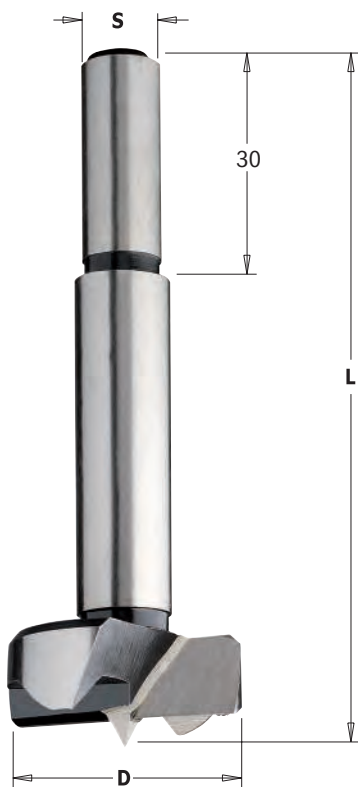

512

SP Z2 V2 RH

D mm	L mm	S mm		CODICE Rotazione Destra
8	90	10x30	10	512.081.31
10	90	10x30	10	512.101.31
12	90	10x30	10	512.121.31
14	90	10x30	10	512.141.31
15	90	10x30	10	512.151.31
16	90	10x30	10	512.161.31
18	90	10x30	10	512.181.31
20	90	10x30	10	512.201.31
22	90	10x30	10	512.221.31
24	90	10x30	10	512.241.31
25	90	10x30	10	512.251.31
26	90	10x30	10	512.261.31
28	90	10x30	10	512.281.31
30	90	10x30	10	512.301.31
32	90	10x30	10	512.321.31
34	90	10x30	10	512.341.31
35	90	10x30	10	512.351.31
38	90	10x30	10	512.381.31
40	90	10x30	10	512.401.31
45	90	10x30	10	512.451.31
50	90	10x30	10	512.501.31

CARATTERISTICHE TECNICHE:

- Elevata resistenza dei taglienti all'usura
- Acciaio SP
- Punta di centraggio
- 2 taglienti [Z2]
- 2 incisori [V2].

IMPIEGO:

per fori ciechi su legno massiccio e suoi derivati, anche laminati. **Ideale per creare sedi cerniere.**

Set 5 punte ad attacco cilindrico per cerniere



512.001.00

SP Z2 V2 RH

Un altro indispensabile strumento per l'applicazione di tutte le cerniere più popolari.

Questo set di punte ad attacco cilindrico in acciaio ad alta resistenza vi sarà di grande aiuto per tutti i tipi di lavorazione più tradizionali.

CARATTERISTICHE TECNICHE:

- Elevata resistenza dei taglienti all'usura
- Acciaio SP
- Punta di centraggio
- 2 taglienti [Z2]
- 2 incisori [V2].

IMPIEGO: per fori ciechi su legno massiccio e suoi derivati, anche laminati.

Ideale per creare sedi cerniere.

DESCRIZIONE	S mm	L mm	DIAMETRO PUNTA mm		CODICE Rotazione Destra
5 punte ad attacco cilindrico per cerniere	10	90	15-20-25-30-35	5	512.001.00

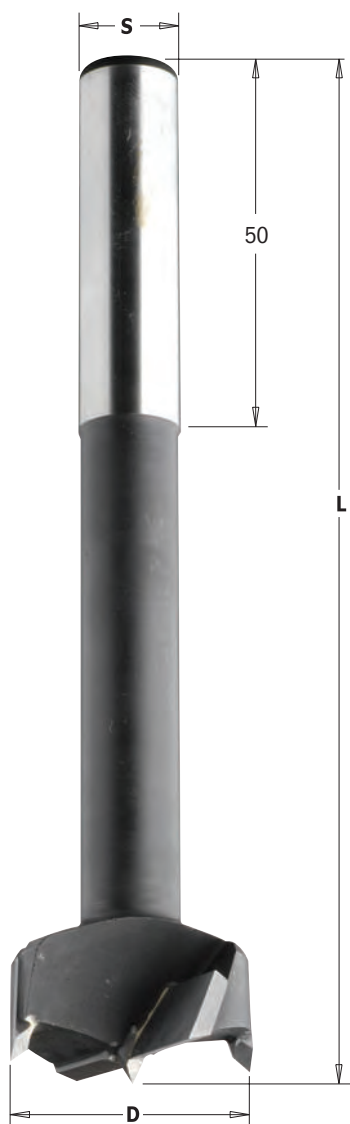

513

D mm	L mm	S mm		CODICE Rotazione Destra
15	120	13	1	513.150.11
16	120	13	1	513.160.11
18	120	13	1	513.180.11
20	120	13	1	513.200.11
22	125	13	1	513.220.11
25	125	13	1	513.250.11
26	125	13	1	513.260.11
28	130	13	1	513.280.11
30	130	13	1	513.300.11
35	130	13	1	513.350.11
40	130	13	1	513.400.11
45	130	13	1	513.450.11
50	130	13	1	513.500.11
55	140	13	1	513.550.11
60	140	13	1	513.600.11

514

D mm	L mm	S mm		CODICE Rotazione Destra
15	120	16	1	514.150.11
16	120	16	1	514.160.11
18	120	16	1	514.180.11
20	120	16	1	514.200.11
22	125	16	1	514.220.11
25	125	16	1	514.250.11
26	125	16	1	514.260.11
28	130	16	1	514.280.11
30	130	16	1	514.300.11
32	130	16	1	514.320.11
35	130	16	1	514.350.11
40	130	16	1	514.400.11
45	130	16	1	514.450.11
50	130	16	1	514.500.11
55	140	16	1	514.550.11
60	140	16	1	514.600.11

CARATTERISTICHE TECNICHE:

- Realizzata con acciaio speciale ad alta resistenza
- Punta di centraggio HW
- 2 taglienti HW [Z2]
- 2 incisori ad affilatura negativa HW [V2].

IMPIEGO:

per fori ciechi su legno massiccio e suoi derivati, anche laminati.

Ideale per creare sedi cerniere.

Punte ad attacco cilindrico per cerniere

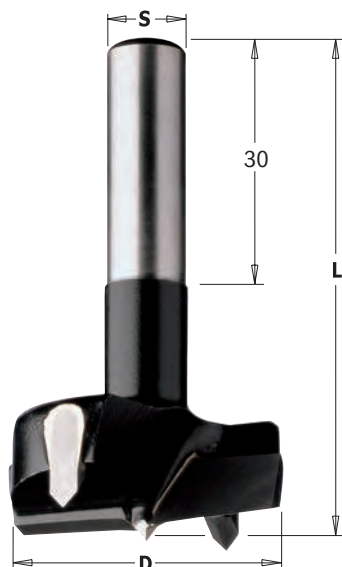

392

HW Z2 V2 RH

D mm	L mm	S mm		CODICE Rotazione Destra
15	60	8	10	392.150.11
20	60	8	10	392.200.11
25	60	8	10	392.250.11
26	60	8	10	392.260.11
30	60	8	10	392.300.11
35	60	8	10	392.350.11
35	60	12,7	10	392.351.11
40	60	8	10	392.400.11

CARATTERISTICHE TECNICHE:

- Realizzato con acciaio speciale ad alta resistenza
- Punta di centraggio HW
- 2 taglienti HW [Z2]
- 2 incisori ad affilatura negativa HW [V2].

IMPIEGO: per fori ciechi su legno massiccio e suoi derivati, anche laminati.

Ideale per creare sedi cerniere.



Nuova costruzione con punta di centraggio da 1mm

Punte a mortasare per bedanatrici



543

HSS Z1 RH

mm	D pollici	mm	S pollici		CODICE Rotazione Destra
6,35	1/4	19	3/4	1	543.064.51
8	5/16	19	3/4	1	543.079.51
9,5	3/8	19	3/4	1	543.095.51
12,7	1/2	19	3/4	1	543.127.51
15,8	5/8	19	3/4	1	543.158.51
19	3/4	19	3/4	1	543.190.51

È difficile fare meglio della vecchia giunzione mortasa e tenone per tenuta e precisione, malgrado la vasta disponibilità di giunzioni alternative nel settore della lavorazione del legno. Non è la giunzione più facile da realizzare, ma è certamente utile avere in laboratorio gli utensili della migliore qualità.

Questo è il motivo per cui abbiamo aggiunto una nuova scelta di set di punte per bedanatrici in tutte misure più diffuse, con diametri da 6,35 a 19mm.



Esempio di mortasatrice



529

d mm	D mm	L mm	S mm	Z		CODICE Rotazione Destra
8	18	140	13	4	5	529.080.31
10	20	140	13	4	5	529.100.31
12	24	140	13	4	5	529.120.31
14	26	140	13	4	5	529.140.31
15	27	140	13	4	5	529.150.31
16	28	140	13	4	5	529.160.31
18	30	140	13	4	5	529.180.31
20	32	140	13	4	5	529.200.31
22	34	140	13	5	5	529.220.31
25	37	140	13	5	5	529.250.31
30	42	140	13	5	5	529.300.31
32	44	140	13	5	5	529.320.31
35	47	160	16	6	2	529.350.31
40	52	160	16	6	2	529.400.31
45	57	160	16	6	2	529.450.31
50	62	160	16	6	2	529.500.31

d pollici	D pollici	L pollici	S pollici	Z		CODICE Rotazione Destra
3/8	49/64	5-1/2	1/2	4	5	529.095.31
1/2	61/64	5-1/2	1/2	4	5	529.127.31
5/8	1-7/64	5-1/2	1/2	4	5	529.158.31
3/4	1-7/32	5-1/2	1/2	4	5	529.191.31
7/8	1-11/32	5-1/2	1/2	4	5	529.222.31
1	1-15/32	5-1/2	1/2	5	5	529.254.31
1-1/4	1-19/32	5-1/2	1/2	5	5	529.317.31
1-3/8	1-27/32	6-5/16	5/8	6	2	529.349.31
1-1/2	1-31/32	6-5/16	5/8	6	2	529.381.31
1-5/8	2-3/32	6-5/16	5/8	6	2	529.413.31
1-3/4	2-7/32	6-5/16	5/8	6	2	529.445.31
2	2-15/32	6-5/16	5/8	6	2	529.508.31

Per tutte le punte ad attacco Ø13mm è disponibile una boccia per la maggiorazione a Ø16mm (CODICE 799.130.00 a pagina 398)

CARATTERISTICHE TECNICHE:

- Altissima resistenza dei taglienti all'usura
- Acciaio SP
- 4 taglienti

IMPIEGO:

per realizzare perni in legno naturale tenero o di media durezza.

D mm	D pollici	Max RPM Legno Tenero	Max RPM Legno Massiccio
< Ø16	5/8	1000	500
< Ø40	1-37/64	500	300
> Ø40	1-37/64	200	150

Prolunga per punte a forare con attacco rapido esagonale



507

S	mm	L pollici	B mm		CODICE
Esagonale 1/4"	330	13	8	25	507.080.33
Esagonale 11/32"	330	13	9,5	25	507.095.33
Esagonale 11/32"	330	13	10	25	507.100.33

CARATTERISTICHE TECNICHE:

- Realizzato con acciaio speciale ad alta resistenza
- Rettifica di precisione su tutte le superfici da accoppiare.

500.001/02/03

SP RH

Se dovete forare o eseguire perni su legno naturale tenero o di media durezza questo set è esattamente ciò di cui avete bisogno! Potrete scegliere fra 3 diversi set composti da utensili con i diametri più comuni.

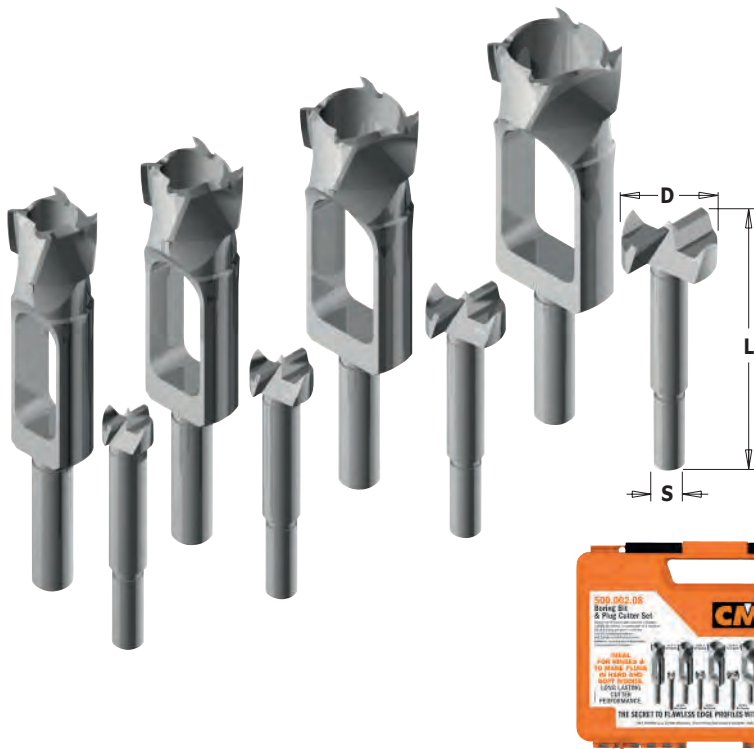

500.001.08 Set di 4 punte per cerniere e 4 punte per perni

IL SET CONTIENE	D mm	L mm	S mm	CODICE Rotazione Destra
Punta ad attacco cilindrico	8	90	10	512.081.31
Punta ad attacco cilindrico	10	90	10	512.101.31
Punta ad attacco cilindrico	12	90	10	512.121.31
Punta ad attacco cilindrico	15	90	10	512.151.31
Punte per perni	8	140	13	529.080.31
Punte per perni	10	140	13	529.100.31
Punte per perni	12	140	13	529.120.31
Punte per perni	15	140	13	529.150.31

500.002.08 Set di 4 punte per cerniere e 4 punte per perni

IL SET CONTIENE	D mm	L mm	S mm	CODICE Rotazione Destra
Punta ad attacco cilindrico	16	90	10	512.161.31
Punta ad attacco cilindrico	20	90	10	512.201.31
Punta ad attacco cilindrico	25	90	10	512.251.31
Punta ad attacco cilindrico	30	90	10	512.301.31
Punte per perni	16	140	13	529.160.31
Punte per perni	20	140	13	529.200.31
Punte per perni	25	140	13	529.250.31
Punte per perni	30	140	13	529.300.31

500.003.08 Set di 4 punte per cerniere e 4 punte per perni

IL SET CONTIENE	D mm	L mm	S mm	CODICE Rotazione Destra
Punta ad attacco cilindrico	15	90	10	512.151.31
Punta ad attacco cilindrico	20	90	10	512.201.31
Punta ad attacco cilindrico	25	90	10	512.251.31
Punta ad attacco cilindrico	30	90	10	512.301.31
Punte per perni	15	140	13	529.150.31
Punte per perni	20	140	13	529.200.31
Punte per perni	25	140	13	529.250.31
Punte per perni	30	140	13	529.300.31



537

D mm	L mm	S mm		CODICE Rotazione Destra
10	90	8	10	537.100.31
12	90	8	10	537.120.31
14	90	8	10	537.140.31
15	90	8	10	537.150.31
16	90	8	10	537.160.31
18	90	8	10	537.180.31
20	90	8	10	537.200.31
22	90	8	10	537.220.31
24	90	8	10	537.240.31
25	90	8	10	537.250.31
26	90	8	10	537.260.31
28	90	8	10	537.280.31
30	90	8	10	537.300.31
32	90	10	10	537.320.31
35	90	10	10	537.350.31
38	90	10	10	537.380.31
40	90	10	10	537.400.31
45	90	10	10	537.450.31
50	90	10	10	537.500.31
55	90	10	5	537.550.31
68	157	12,7	5	537.680.31

D pollici	L pollici	S pollici		CODICE Rotazione Destra
1/4	3-35/64	3/8	10	537.064.31
3/8	3-35/64	3/8	10	537.095.31
1/2	3-35/64	3/8	10	537.127.31
5/8	3-35/64	3/8	10	537.158.31
3/4	3-35/64	3/8	10	537.190.31
7/8	3-35/64	3/8	10	537.222.31
1	3-35/64	3/8	10	537.254.31
1-1/8	3-35/64	3/8	10	537.285.31
1-1/4	3-35/64	3/8	10	537.317.31
1-3/8	3-35/64	3/8	10	537.349.31
1-1/2	3-35/64	3/8	10	537.381.31
1-5/8	3-35/64	3/8	10	537.413.31
1-3/4	3-35/64	3/8	10	537.445.31
1-7/8	3-35/64	3/8	10	537.476.31
2	3-35/64	3/8	10	537.508.31
2-1/8	3-35/64	3/8	5	537.540.31

Tagliante dentato >=Ø25mm

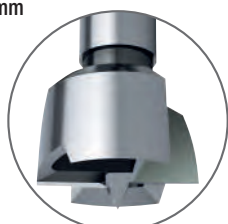

Tagliante standard <Ø25mm

TAGLIANTE DENTATO E STANDARD:

Un tagliante standard fornisce una guida migliore, ma ha la tendenza a surriscaldarsi. Per ovviare al problema del calore, i diametri maggiori (>=Ø25mm) sono appunto progettati con tagliante dentato.

CARATTERISTICHE TECNICHE:

- Elevata resistenza dei taglianti all'usura
- Acciaio SP
- Punta di centraggio
- 2 taglianti [Z2]
- 2 incisori [V2]

IMPIEGO: esecuzione di fori precisi, a squadra e ben levigati, su legni teneri di ogni dimensione. Foratura con qualsiasi inclinazione per creare ovali od aperture ad arco. Esecuzione di nicchie per fissaggio di guide o supporti.

Set di punte ad attacco cilindrico tipo Forstner

Con il set di punte ad attacco cilindrico tipo Forstner, potrete eseguire fori precisi, a squadra e ben levigati su legni teneri di ogni dimensione, forature con qualsiasi inclinazione per creare ovali od aperture ad arco ed eseguire nicchie per il fissaggio di guide o supporti. Come mostrano le foto, i set sono disponibili nelle confezioni da 4, 5, 7, 12 e 16 punte.

537.000.16

537.000.04
537.000.05
537.000.07
537.000.12



DESCRIZIONE	ATTACCO	DIAMETRO PUNTA		CODICE Rotazione Destra
Set di 5 punte tipo Forstner (in blister)	Ø8-10mm	Ø15-20-25-30-35mm	5	537.000.05
Set di 12 punte tipo Forstner (in blister)	Ø8-10mm	Ø10-12-14-15-16-18-20-22-25-26-30-35mm	6	537.000.12
Set di 4 punte tipo Forstner (in blister)	Ø3/8"	Ø1/4" - 1/2" - 3/4" - 1"	5	537.000.04
Set di 7 punte tipo Forstner (in blister)	Ø3/8"	Ø1/4" - 3/8" - 1/2" - 5/8" - 3/4" - 7/8" - 1"	6	537.000.07
Set di 16 punte tipo Forstner (in valigetta)	Ø3/8"	Ø1/4" - 3/8" - 1/2" - 5/8" - 3/4" - 7/8" - 1" - 1-1/8" - 1-1/4" - 1-3/8" - 1-1/2" - 1-5/8" - 1-3/4" - 1-7/8" - 2" - 2-1/8"	8	537.000.16



531

HW Z2 RH

D mm	L mm	S mm	Max RPM		CODICE Rotazione Destra
54	73,5	9,5	1500	10	531.541
54	71,3	9,5	1500	10	531.542
54	67,3	9,5	1500	10	531.543
54	72,3	9,5	1500	10	531.544
70	76,5	9,5	1000	5	531.701
70	74	9,5	1000	5	531.702

CARATTERISTICHE TECNICHE:

- Realizzata in acciaio HS ad alta resistenza
- 2 taglienti HW [Z2]
- Attacco esagonale
- Rotazione destra [RH]

IMPIEGO:

da utilizzare su trapani a colonna e trapani a bassa velocità di rotazione (vedere RPM in tabella). Si raccomanda di bloccare meccanicamente il pezzo da lavorare durante le operazioni di foratura.

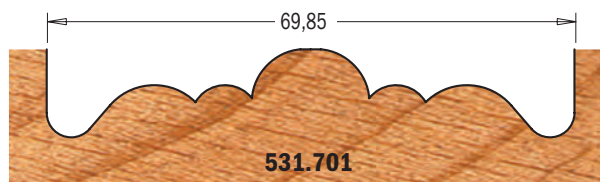
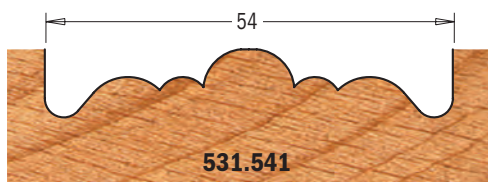

Profili in scala 1:1



531.541
531.701

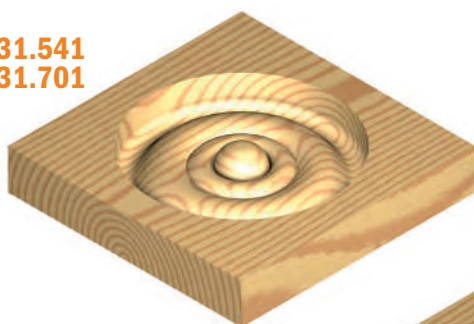

531.542
531.702

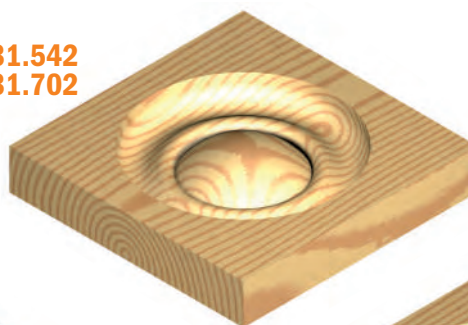

531.543

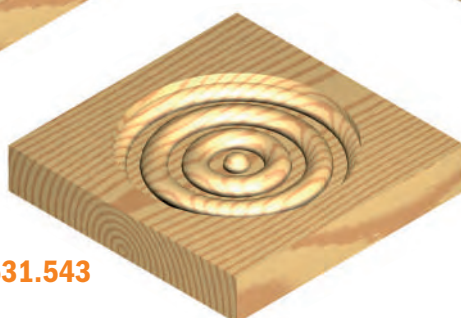

531.544

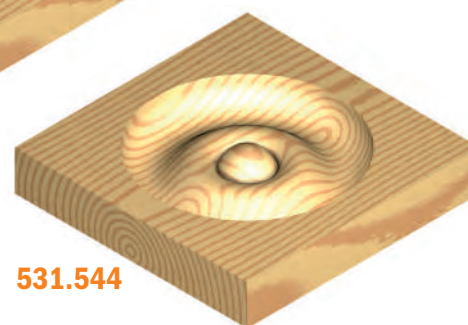

HSS Z1 V1 RH

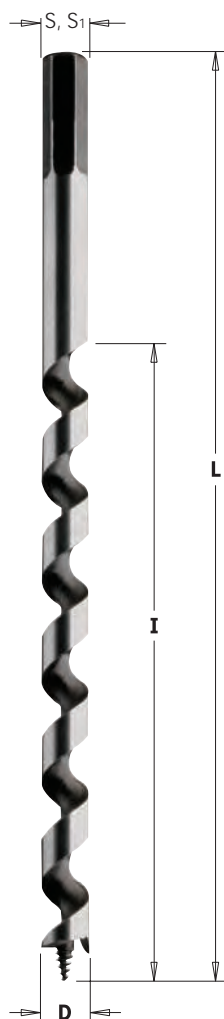

542-535

D mm	I mm	L mm	S	S1 mm	RPM max		CODICE Rotazione Destra
6	155	230	Esagonale	6	800 ~ 1400	1	542.060.51
8	155	230	Esagonale	6,35	800 ~ 1400	1	542.080.51
10	155	230	Esagonale	9	600 ~ 1200	1	542.100.51
12	155	230	Esagonale	12	600 ~ 1100	1	542.120.51
14	155	230	Esagonale	12	600 ~ 1000	1	542.140.51
16	155	230	Esagonale	12	500 ~ 900	1	542.160.51
18	155	230	Esagonale	12	500 ~ 800	1	542.180.51
20	155	230	Esagonale	12	400 ~ 700	1	542.200.51
8	360	460	Esagonale	6,55	800 ~ 1000	1	535.080.51
10	360	460	Esagonale	9	600 ~ 1000	1	535.100.51
12	360	460	Esagonale	12	600 ~ 1000	1	535.120.51
14	360	460	Esagonale	12	500 ~ 900	1	535.140.51
16	360	460	Esagonale	12	500 ~ 900	1	535.160.51
18	360	460	Esagonale	12	450 ~ 800	1	535.180.51
20	360	460	Esagonale	12	400 ~ 700	1	535.200.51

CARATTERISTICHE TECNICHE:

- Altissima resistenza dei taglienti all'usura
- Acciaio HS
- Punta di centraggio
- 1 tagliente [Z1]
- 1 incisore [V1]
- 1 gola elicoidale

IMPIEGO:

per fori molto profondi su legno naturale o di media durezza. **Ideale per creare fori per mensola a scomparsa.**

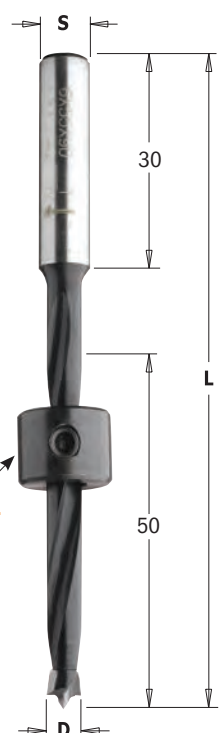

Punte elicoidali ad attacco cilindrico

540

HW Z2 V2 RH

D mm	L mm	S mm		CODICE Rotazione Destra
5	90	8x30	1	540.050.11
6	90	8x30	1	540.060.11
8	90	8x30	1	540.080.11
10	90	8x30	1	540.100.11
12	90	8x30	1	540.120.11

CARATTERISTICHE TECNICHE:

- Realizzata con acciaio speciale ad alta resistenza
- Cuspide in HW
- Punta di centraggio
- 2 taglienti [Z2]
- 2 gole elicoidali

IMPIEGO:

per fori ciechi su legno massiccio e suoi derivati, anche laminati. Da inserire su trapani manuali o a colonna.

541 Anelli di battuta

D mm		CODICE	Ricambi	
5	10	541.050.00	990.002.00	991.062.00
6	10	541.060.00	990.002.00	991.062.00
8	10	541.080.00	990.002.00	991.062.00
10	10	541.100.00	990.002.00	991.062.00
12	10	541.120.00	990.002.00	991.062.00

Affilatura con incisori negativi

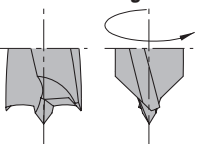

Anelli di battuta, limitatore della profondità di foratura.

Realizzazione di precisione con vite di bloccaggio e chiave a corredo. Installazione facile ed efficace.

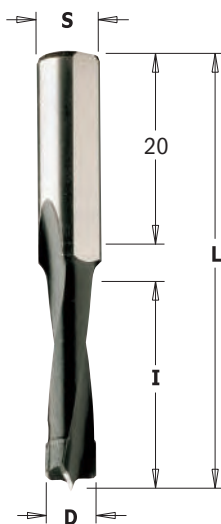

312

HW Z2 RH

D mm	I mm	L mm	S mm		CODICE Rotazione Destra
4	30	58	8	10	312.040.11
5	30	58	8	10	312.050.11
6	30	58	8	10	312.060.11
8	30	58	8	10	312.080.11
10	30	58	8	10	312.100.11
12	30	58	8	10	312.120.11
14	30	58	8	10	312.140.11
16	30	58	8	10	312.160.11

Queste punte foratrici sono realizzate con acciaio speciale ad alta resistenza che permette lavorazioni ad elevate rotazioni. Sono l'ideale per eseguire fori ciechi su legno massiccio e suoi derivati, anche laminati, **con elettrofresatrici e con macchine MAFELL® modello DD40.**

Ricambi	Optional
990.003.00	990.088.00

CARATTERISTICHE TECNICHE:

- Realizzate con acciaio speciale ad alta resistenza
- Rivestimento in resina fluorocarbonica P.T.F.E. di colore nero
- Punta di centraggio HW - 2 taglienti HW [Z2]
- Senza incisori laterali
- 2 gole elicoidali
- Attacco con piano di fissaggio e vite per regolazione assiale.

Affilatura con smusso

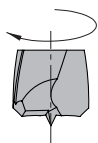

Frese per macchine Festool® modello Domino®

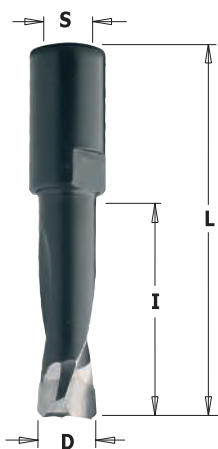

380

HW HWM Z2 RH

D mm	I mm	L mm	S mm	FESTOOL®		CODICE Rotazione Destra
• 4	11	38	M6x0,75	DF500	10	380.040.11
5	20	49	M6x0,75	DF500	10	380.050.11
6	28	49	M6x0,75	DF500	10	380.060.11
8	28	49	M6x0,75	DF500	10	380.080.11
10	28	49	M6x0,75	DF500	10	380.100.11
8	50	90	M8x1	DF700	10	380.081.11
10	70	90	M8x1	DF700	10	380.101.11
12	70	90	M8x1	DF700	10	380.121.11
14	70	90	M8x1	DF700	10	380.141.11

• HWM

CARATTERISTICHE TECNICHE:

- Realizzate con acciaio speciale ad alta resistenza
- Rivestimento in resina fluorocarbonica P.T.F.E. di colore nero
- Cuspide in HWM [Z2]
- Senza incisori laterali
- 2 taglienti HW [Z2]
- 2 gole elicoidali

IMPIEGO:

per creare sedi per giunzioni "Domino®".



SP HSS Z2 RH

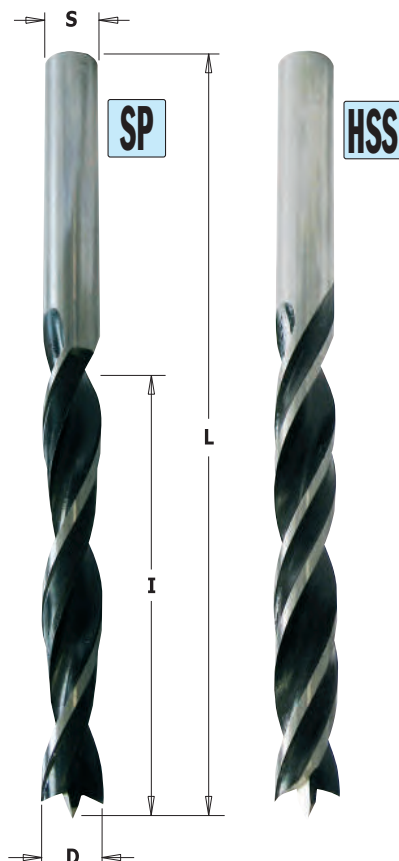

517

D mm	I mm	L mm	S mm		CODICE Rotazione Destra	SP	CODICE Rotazione Destra	HSS
3	33	61	3	1	517.030.31		517.030.51	
4	43	75	4	1	517.040.31		517.040.51	
5	52	86	5	1	517.050.31		517.050.51	
6	57	93	6	1	517.060.31		517.060.51	
7	69	109	7	1	517.070.31		517.070.51	
8	75	117	8	1	517.080.31		517.080.51	
9	80	120	9	1	517.090.31		517.090.51	
10	80	120	10	1	517.100.31		517.100.51	
11	89	142	8	1	517.110.31		517.110.51	
12	96	151	8	1	517.120.31		517.120.51	
13	96	151	8	1	517.130.31		517.130.51	
14	96	151	10	1	517.140.31		517.140.51	
15	100	160	10	1	517.150.31		517.150.51	
16	100	160	10	1	517.160.31		517.160.51	
18	130	180	10	1	517.180.31			
20	135	200	10	1	517.200.31			

SP **CARATTERISTICHE TECNICHE:**
 - Acciaio speciale ad alta resistenza SP
 - Punta di centraggio
 - 2 taglienti SP [Z2]
 - 2 gole elicoidali

IMPIEGO:
 per fori su legno naturale.

HSS **CARATTERISTICHE TECNICHE:**
 - Acciaio speciale ad alta resistenza HSS
 - Elevata resistenza dei taglienti all'usura
 - Punta di centraggio
 - 2 taglienti HS [Z2]
 - 4 gole elicoidali

IMPIEGO:
 per fori su legno naturale, legno massiccio e suoi derivati. **Elevata durata di taglio!**

Set di punte elicoidali

HSS SP Z2 RH



517

Set di 5 punte elicoidali
 Abbiamo selezionato le 5 punte per trapano più utilizzate nella lavorazione del legno: 4, 5, 6, 8 e 10 mm. La confezione richiudibile è molto pratica per tenere in ordine le punte.

Set di 8 punte elicoidali
 Abbiamo selezionato le 8 punte per trapano più utilizzate nella lavorazione del legno: 3, 4, 5, 6, 7, 8, 9 e 10 mm. La confezione richiudibile è molto pratica per tenere in ordine le punte.

DESCRIZIONE	Z	DIAMETRO PUNTA		CODICE Rotazione Destra
Set di 5 punte HSS	4 gole elicoidali	(Ø4-5-6-8-10mm)	50	517.001.01
Set di 5 punte SP	2 gole elicoidali	(Ø4-5-6-8-10mm)	50	517.001.00
Set di 8 punte HSS	4 gole elicoidali	(Ø3-4-5-6-7-8-9-10mm)	30	517.002.01
Set di 8 punte SP	2 gole elicoidali	(Ø3-4-5-6-7-8-9-10mm)	30	517.002.00

Punte elicoidali

HSS Z2 RH LH

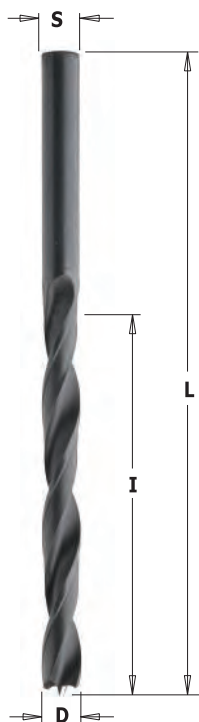

516

D mm	I mm	L mm	S mm		CODICE Rotazione Destra	CODICE Rotazione Sinistra
2	24	49	2	10	516.020.51	516.020.52
2,5	30	57	2,5	10	516.025.51	516.025.52
3	33	61	3	10	516.030.51	516.030.52
3,5	39	70	3,5	10	516.035.51	516.035.52
4	43	75	4	10	516.040.51	516.040.52
4,5	47	80	4,5	10	516.045.51	516.045.52
5	52	86	5	10	516.050.51	516.050.52
5,5	57	93	5,5	10	516.055.51	516.055.52
6	57	93	6	10	516.060.51	516.060.52
7	69	109	7	10	516.070.51	516.070.52
8	75	117	8	10	516.080.51	516.080.52
9	81	125	9	10	516.090.51	516.090.52
10	87	133	10	10	516.100.51	516.100.52

CARATTERISTICHE TECNICHE:

- Altissima resistenza dei taglienti all'usura
- Acciaio HSS
- Punta di centraggio
- 2 taglienti [Z2]
- 2 gole elicoidali
- Attacco uguale al diametro di taglio (S=D)

IMPIEGO:

per fori ciechi su legno naturale tenero o di media durezza.

Punte elicoidali per cerniere ANUBA

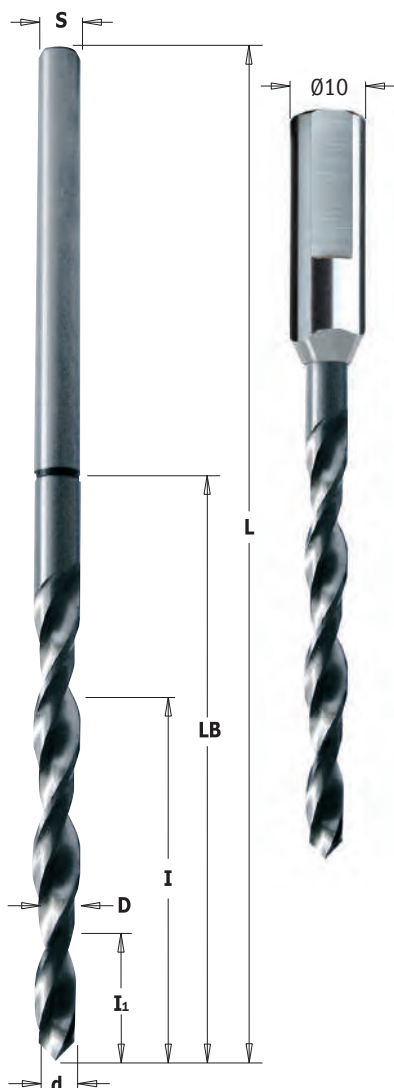

515

HSS Z2 RH

ANUBA nr.	d mm	D-S mm	I ₁ mm	I mm	LB mm	L mm		CODICE Rotazione Destra
9,5	3,8	5,2	18	56	74	132	1	515.095.51
11	4,8	5,7	17	60	76	145	1	515.110.51
13	5,8	6,7	18	68	83	155	1	515.130.51
14,5	6,3	7,2	19	75	89	165	1	515.145.51
16	6,7	7,7	25	85	100	165	1	515.160.51
18	7,7	8,7	25	85	102	165	1	515.180.51
20	8,8	9,8	25	90	104	165	1	515.200.51

Attacco con piano di fissaggio

ANUBA nr.	d mm	D mm	I mm	LB mm	S mm	L mm		CODICE Rotazione Destra
9	3,8	5	20	40	10x35	75	1	515.091.51
11	4,2	5,7	20	45	10x35	80	1	515.111.51
13	5,2	6,5	15	50	10x35	85	1	515.131.51
14	5,5	7	15	55	10x35	90	1	515.141.51
16	6	7,7	15	60	10x35	95	1	515.161.51
18	6,6	8,2	20	70	10x35	105	1	515.181.51
20	7,2	8,7	20	80	10x35	115	1	515.201.51

CARATTERISTICHE TECNICHE:

- Acciaio speciale ad alta resistenza HSS
- Elevata resistenza dei taglienti all'usura
- 2 taglienti HSS [Z2]
- 2 gole elicoidali

IMPIEGO:

per fori su legno naturale o di media durezza per inserimento di cerniere ANUBA



Svasatore portapunta ad attacco filettato



350

HW Z2 RH LH

B mm	S mm				CODICE Rotazione Destra	CODICE Rotazione Sinistra
3	M10/Ø11x4			10	350.030.11	350.030.12
4	M10/Ø11x4			10	350.040.11	350.040.12
5	M10/Ø11x4			10	350.050.11	350.050.12

CARATTERISTICHE TECNICHE:

- Realizzato con acciaio speciale ad alta resistenza
- 2 taglienti HW [Z2]
- Rapidità e sicurezza nell'installazione della punta mediante una vite con estremità a coppa.

Ricambi



990.001.00

IMPIEGO:

da usare con punte elicoidali ad attacco uguale al diametro del foro dello svasatore portapunta.

Svasatore portapunta ad attacco cilindrico

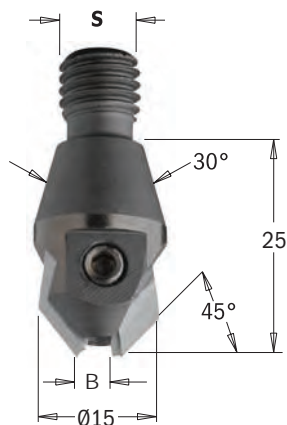

351

B mm	S mm				CODICE Rotazione Destra	CODICE Rotazione Sinistra
3	M10/30°			10	351.030.11	351.030.12
4	M10/30°			10	351.040.11	351.040.12
5	M10/30°			10	351.050.11	351.050.12

CARATTERISTICHE TECNICHE:

- Realizzato con acciaio speciale ad alta resistenza
- 2 taglienti HW [Z2]
- Rapidità e sicurezza nell'installazione della punta mediante una vite con estremità a coppa.

Ricambi



990.001.00

IMPIEGO:

da usare con punte elicoidali ad attacco uguale al diametro del foro dello svasatore portapunta.

Svasatore portapunta regolabile

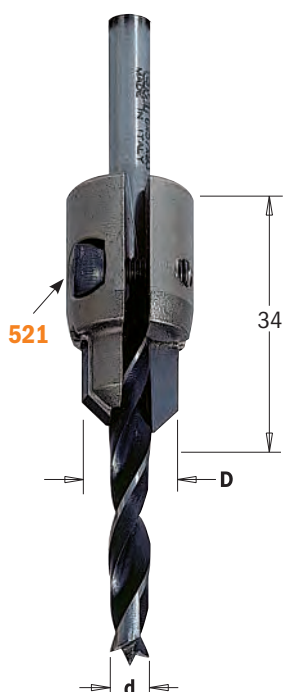

521.001

HW Z2 RH

d mm	D mm		CODICE Rotazione Destra		
3 ~ 7	11 ~ 15	10	521.001.11	990.061.00	991.067.00

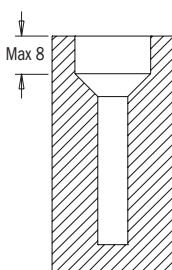

PUNTA ELICOIDALE	DIAMETRO ESTERNO
Ø3	Ø11
Ø4	Ø12
Ø5	Ø13
Ø6	Ø14
Ø7	Ø15

CARATTERISTICHE TECNICHE:

- Realizzato con acciaio speciale ad alta resistenza
- 2 taglienti HW [Z2]
- Rapidità e sicurezza nell'installazione della punta.

IMPIEGO:

da usare con punte elicoidali ad attacco uguale al diametro del foro dello svasatore portapunta.
Punta non inclusa.

Set per foratura 45°

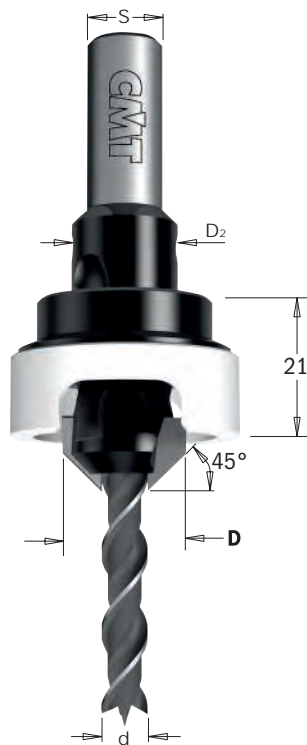

521A



d mm	D mm	D ₂ mm	A	S mm		CODICE
3	12	10	45°	8	10	521.312.11A
4	12	10	45°	8	10	521.412.11A
5	16	14	45°	10	10	521.516.11A
6	16	14	45°	10	10	521.616.11A

Ricambi

521.312.11	517.030.51	541.101.00
521.412.11	517.040.51	541.101.00
521.516.11	517.050.51	541.141.00
521.616.11	517.060.51	541.141.00

Ricambi 990.014.00 Vite
991.060.00 Chiave esagonale

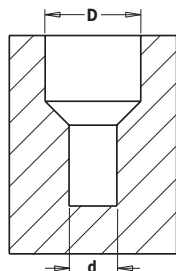

CARATTERISTICHE TECNICHE:

- Acciaio ad altissima resistenza
- Svasatura: 2 taglienti di precisione HW [Z2]

IMPIEGO:

per fori svasati e ciechi su legno massiccio e suoi derivati, anche laminati. Da inserire su trapani manuali o a colonna.

Anelli di battuta, limitatore della profondità di foratura. Realizzazione di precisione con boccola in Delrin® a protezione del materiale da lavorare. Installazione facile ed efficace.

Set per foratura 90°

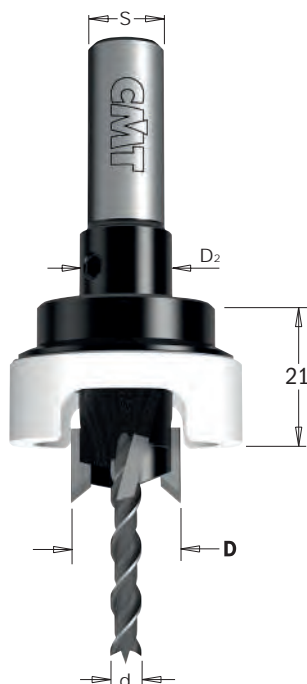

515A



d mm	D mm	D ₂ mm	S mm		CODICE
4	12	10	10	10	515.412.11A
4	14	12	10	10	515.414.11A
5	15	14	10	10	515.515.11A
6	14	12	10	10	515.614.11A
6	15	14	10	10	515.615.11A

Ricambi

515.412.11	517.040.51	541.101.00
515.414.11	517.040.51	541.121.00
515.515.11	517.050.51	541.141.00
515.614.11	517.060.51	541.121.00
515.615.11	517.060.51	541.141.00

Ricambi 990.014.00 Vite
991.060.00 Chiave esagonale

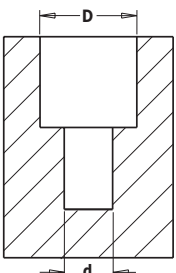

CARATTERISTICHE TECNICHE:

- Acciaio ad altissima resistenza
- Svasatura: 2 taglienti di precisione HW [Z2]
- Svasatura: 2 incisori ad affilatura negativa [V2].

IMPIEGO: per fori svasati e ciechi su legno massiccio e suoi derivati, anche laminati. Da inserire su trapani manuali o a colonna.

Anelli di battuta, limitatore della profondità di foratura. Realizzazione di precisione con boccola in Delrin® a protezione del materiale da lavorare. Installazione facile ed efficace.

Anelli di battuta Delrin®

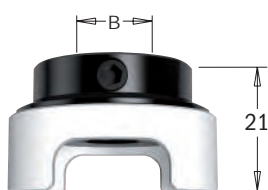

541

B mm		CODICE
10	1	541.101.00
12	1	541.121.00
14	1	541.141.00

Ricambi

990.014.00	991.060.00
990.014.00	991.060.00
990.014.00	991.060.00

Anelli di battuta, limitatore della profondità di foratura. Realizzazione di precisione con boccola in Delrin® a protezione del materiale da lavorare. Installazione facile ed efficace.

Svasatore portapunta 45° ad attacco cilindrico

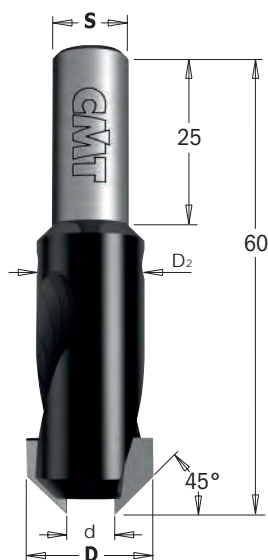

521

HW Z2 RH LH

d mm	D mm	D ₂ mm	A	S mm		CODICE Rotazione Destra	CODICE Rotazione Sinistra	Ricambi
3	12	10	45°	8	10	521.312.11	521.312.12	990.014.00
4	12	10	45°	8	10	521.412.11	521.412.12	990.014.00
5	16	14	45°	10	10	521.516.11	521.516.12	990.014.00
6	16	14	45°	10	10	521.616.11	521.616.12	990.014.00

Ricambi 991.060.00 2mm Chiave esagonale

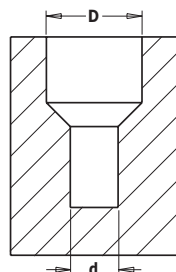

CARATTERISTICHE TECNICHE:

- Realizzato con acciaio speciale ad alta resistenza
- 2 taglienti HW [Z2]

IMPIEGO:

da usare con punte elicoidali ad attacco uguale al diametro del foro dello svasatore portapunta.

Svasatore portapunta piano ad attacco cilindrico

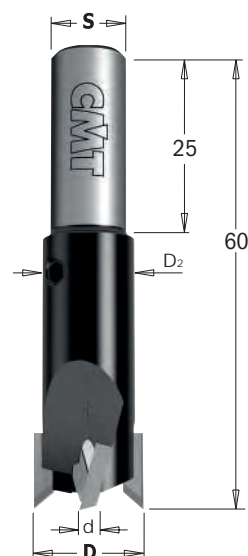

515

HW Z2 V2 RH

d mm	D mm	D ₂ mm	A	S mm		CODICE Rotazione Destra		Ricambi
4	12	10	90°	10	10	515.412.11		990.014.00
4	14	12	90°	10	10	515.414.11		990.014.00
5	15	14	90°	10	10	515.515.11		990.014.00
6	14	12	90°	10	10	515.614.11		990.014.00
6	15	14	90°	10	10	515.615.11		990.014.00

Ricambi 991.060.00 2mm Chiave esagonale

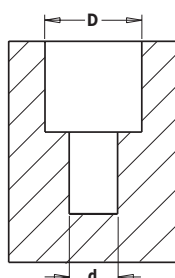

CARATTERISTICHE TECNICHE:

- Realizzato con acciaio speciale ad alta resistenza
- 2 taglienti HW [Z2]
- 2 incisori ad affilatura negativa HW [V2].

IMPIEGO:

da usare con punte elicoidali ad attacco uguale al diametro del foro dello svasatore portapunta.

Svasatore 90° ad attacco cilindrico

HWM Z3 RH

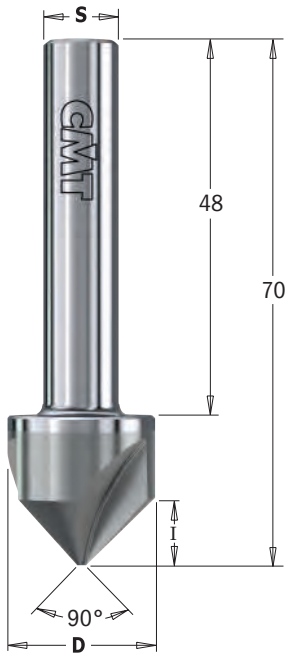

521

D mm	l mm	L mm	S mm		CODICE
19,5	9	70	10x48	10	Rotazione Destra 521.002.11

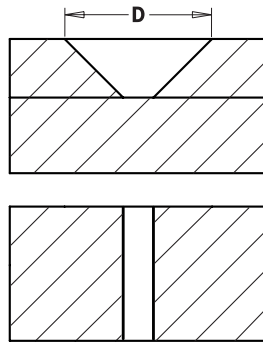

Per la foratura usare le punte serie **516** o **517**

CARATTERISTICHE TECNICHE:

- Per creare svasature a 90° per l'inserimento di viti a testa piana a filo con la superficie.
- 3 taglienti resistenti all'usura per un'eccezionale finitura su materiali ad elevata durezza.
- Interamente in metallo duro, più resistente rispetto all'acciaio HSS, per una maggiore durata a velocità di rotazione più elevate.
- Attacco cilindrico per inserimento nella maggior parte dei mandrini.
- Adatto per lavorazioni su legno, derivati, materiali non ferrosi e metallo.

Punte elicoidali con svasatore per giunzioni con viti autofilettanti

SP Z1 RH

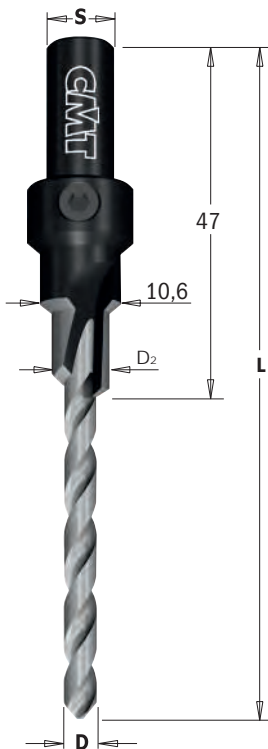

515

D mm	D ₂ mm	L mm	S mm		CODICE
4,2	7,6	87	9	1	Rotazione Destra 515.042.31
5	7,6	93,7	9	1	515.050.31

CARATTERISTICHE TECNICHE:

- Acciaio speciale ad alta resistenza SP
- Elevata resistenza dei taglienti all'usura.
- 1 tagliente SP [Z1].
- 1 gola elicoidale.

IMPIEGO:

per realizzare fori ciechi su legno tenero e duro.

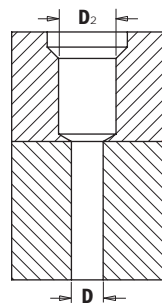

SISTEMA FASTX4 LA RIVOLUZIONE NELLE SEGHE A TAZZA!

L'innovativo design CMT offre grandi vantaggi a tutti i professionisti.

X1 SERRAGGIO RAPIDO

TUTTO IN UN CLICK!

Abbiamo sviluppato un sistema unico e brevettato per cambiare rapidamente tipo e dimensione dell'utensile in pochi secondi!

È l'unico sistema che vi consente di cambiare sega a tazza e punta di centraggio senza utilizzare altri utensili.



X2 FORATURA RAPIDA

FORATURA RAPIDA IN QUALSIASI CONDIZIONE!

Le nostre seghe a tazza presentano una geometria del corpo e un'affilatura dei denti uniche per consentire forature rapide e precise con inclinazioni estreme!

- Preforare con l'inclinazione desiderata.
- Spingere la sega a tazza nella sede e completare il foro.

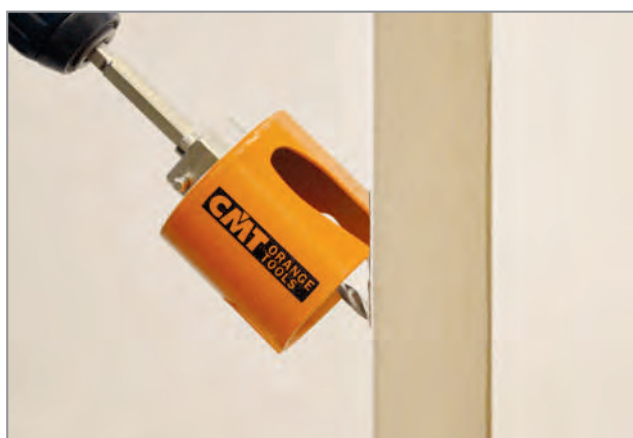

X3 ALLARGAMENTO RAPIDO DEL FORO

UNA GENIALE SOLUZIONE PER L'ALLARGAMENTO DEL FORO!

L'innovativa punta di centraggio permette l'inserimento di due seghe a tazza, permettendovi di allargare il vostro foro in pochi secondi.



X4 RIMOZIONE RAPIDA DEL MATERIALE

RIMOZIONE DEL MATERIALE IN UN CLICK!

Non sono più necessari cacciaviti o utensili! I residui vengono rimossi senza alcuno sforzo invertendo e spingendo la punta di centraggio.

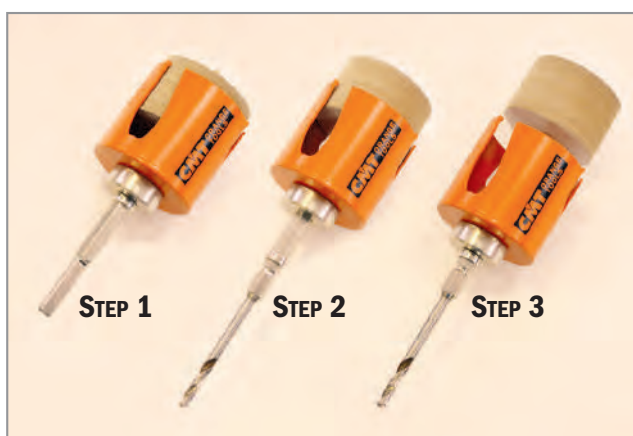

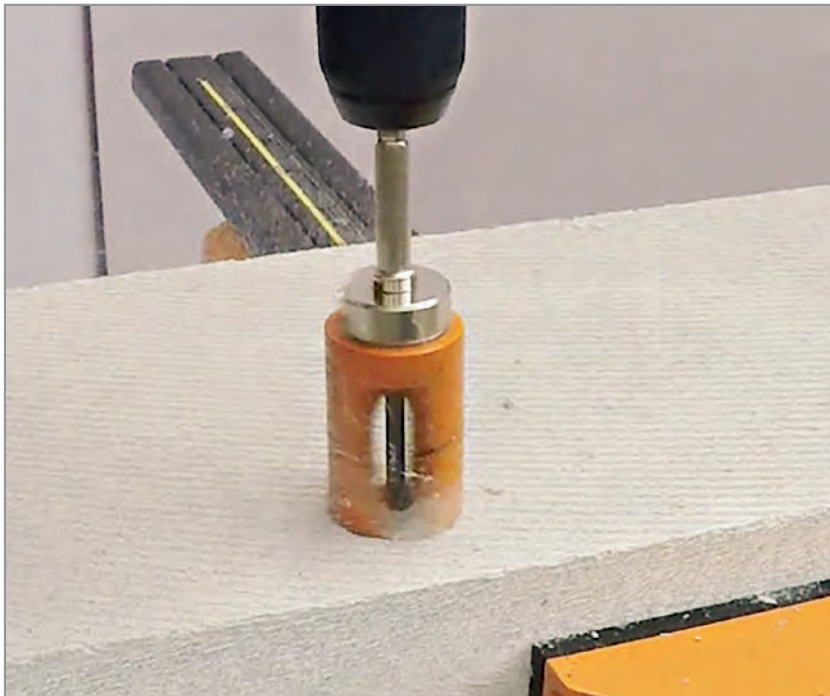

SEGHE A TAZZA



PRODOTTI	PAGINA
Seghe a tazza multiuso in metallo duro	340-341
Seghe a tazza multiuso in metallo duro, serie lunga	342-343
Seghe a tazza multiuso con svasatore	343
Seghe a tazza con denti in bimetallo 8% Cobalto	344-345
Seghe a tazza diamantate, taglio a secco	346-349
Set seghe a tazza	350

Guarda i video



SISTEMA **FASTX4** LA RIVOLUZIONE NELLE SEGHE A TAZZA!

Il nuovo sistema brevettato **FASTX4** rende obsoleto l'albero tradizionale delle seghe a tazza. Questi utensili sono stati progettati per assicurare la massima durata e prestazioni eccellenti su tutti i materiali. CMT offre un'ampia gamma di seghe a tazza professionali per elettricisti, falegnami, costruttori, installatori di cucine, tecnici ed idraulici.

SERIES 550 IN METALLO DURO SERIES 553 LUNGA IN METALLO DURO



5X
FASTER

10X
LONGER LIFE



METALLO DURO DI LUNGA DURATA PER L'EDILIZIA

I denti sono realizzati in metallo duro con una speciale formula che garantisce una durata di vita 10 volte superiore.

Seghe a tazza multiuso con denti in metallo duro progettate per essere utilizzate su molti materiali come legno tenero e duro, truciolare, compensato, MDF, plastica, gesso/cartongesso, piastrelle, mattoni pieni e forati, blocchi di calcestruzzo aerato, blocchi di aggregati leggeri e blocchi brezza, blocchi da costruzioni in calce arenaria (massimo 30 N/mm² di durezza).

SERIES 551 IN BIMETALLO CON 8% DI COBALTO



2X
LONGER LIFE

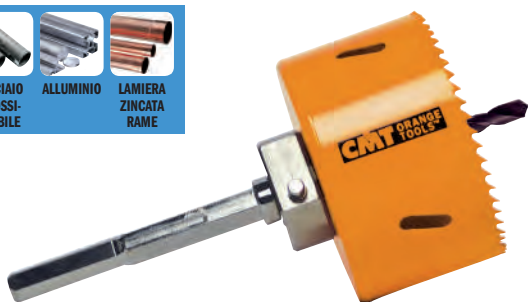

BIMETALLO CON 8% DI COBALTO

I denti in bimetallo con 8% di cobalto garantiscono prestazioni di alto livello ed una durata di vita superiore fino al 50% rispetto alla concorrenza.

La speciale geometria del dente a passo regolare garantisce un taglio più liscio, una migliore evacuazione del truciolo, impedendo l'intasamento o il surriscaldamento degli utensili. I denti sono alternati, con linea di taglio stradata, per minimizzare l'attrito ed aumentare la velocità di foratura, richiedendo meno pressione nell'avanzamento. Ideali per acciaio dolce (fino a 1000 N/mm² di durezza), acciaio inossidabile, metalli non ferrosi, alluminio, ghisa, rame e lamiera zincata.

SERIES 552 DIAMANTATE



10X
LONGER LIFE

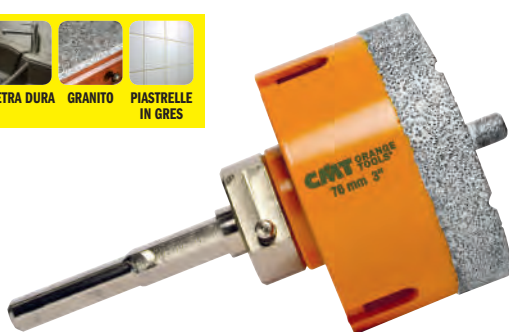

DIAMANTE DI PRIMA QUALITÀ

Diamante con cristalli cubo-ottaedrico estremamente forti e resistenti per garantire tagli rapidi e puliti ed una durata fino a 10 volte superiore.

Le seghe a tazza diamantate con profilo continuo sono state sviluppate per professionisti che necessitano di forare su materiali duri come piastrelle (ceramiche, gres, etc.), pietra dura (granito, marmo, etc.), pietra artificiale (Okite®, Silestone®, etc.), sui quali sarebbe difficile forare adoperando seghe a tazza tradizionali. Queste seghe a tazza sono realizzate con una tecnologia di saldatura che incrementa la resistenza ad alte temperature e all'abrasione, garantendo così prestazioni eccellenti ed una durata di vita superiore!

CONFEZIONE PRATICA, NON INGOMBRANTE



03.01.0297 (confezione vuota)



03.01.0296 (confezione vuota)



Denti protetti da pellicola termoretraibile

Il numero di fori è approssimativo in quanto dipende dal tipo/qualità/spessore del materiale, la velocità di lavorazione, la refrigerazione e l'utilizzo appropriato. Questi incidono sulla prestazione e durata della sega a tazza.

MATERIALE	SERIE 550 553	SERIE 551	SERIE 552	SUGGERIMENTI
Legno tenero e duro	>500 fori	<30 fori		
MDF, truciolare, impiallacciato	>500 fori	<30 fori		
MDF, chipboard, venereed	>500 fori	<30 fori		
Laminati, Trespa®, HPL	>500 fori	<10 fori		
Gesso e cartongesso	>500 fori	<50 fori		
Tavole in fibrocemento, Eternit®	>50 fori	<10 fori		
Pannelli in sandwich		50~75 fori		
Plastica	>100 fori	<20 fori		
Fibra di vetro	50~100 fori			
Acrilico	>100 fori			
Tegole	>50 fori			Non adatto per tegole in ceramica
Mattoni pieni, muratura	>50 fori			
Mattoni forati	>50 fori			
Mattoni in calce	>50 fori			
Calcestruzzo poroso e leggero	>500 fori	<20 fori		
Metalli e lastre sottili		10~40 fori		Utilizzare olio da taglio
Metalli non ferrosi		50~75 fori		Utilizzare olio da taglio
Alluminio		50~75 fori		Utilizzare olio da taglio
Acciaio inossidabile		30~50 fori		Utilizzare olio da taglio Velocità ridotta
Ghisa		5~10 fori		Utilizzare olio da taglio
Rame, lamiera zincata, ottone		50~75 fori		Utilizzare olio da taglio
Piastrelle (porcellana, gres, piastrelle in ardesia)			10~50 fori	Ripristinare cera lubrificante nei diametri da Ø5 a Ø16mm
Pietra dura (granito, marmo), Okite			10~50 fori	Ripristinare cera lubrificante nei diametri da Ø5 a Ø16mm

Applicazioni per diametro e utilizzatore (può cambiare da stato a stato)

Diametro in mm	19	22	25	30	35	40	44	48	51	54	57	60	64	68	70	76	83	86	92	102	105	127	152	Utilizzatore
Applicazioni																								
Plafoniera	•	•	•	•	•	•	•	•	•	•	•	•	•	•	•	•	•	•	•	•	•	•	•	Elettricista
Scatola per passaggio cavi				•	•							•							•					
Scatole interruttori													•											
Prese di corrente														•										
Scatole di deviazione															•	•								
Scatole di distribuzione																	•	•						
Tubi per aria condizionata																				•	•			
Tubazioni igienico sanitarie e per riscaldamento	•		•	•	•																			
Tubazioni igienico sanitarie per acqua e per fognature (isolate)						•	•	•																



HW **METALLO DURO DI LUNGA DURATA PER L'EDILIZIA**
I denti sono realizzati in metallo duro con una speciale formula che garantisce una durata di vita superiore.



TECNOLOGIA DENTE ANCORATO
I denti sono ancorati al corpo dell'utensile per impedire rotture durante l'impatto con i materiali più duri.

10X LONGER LIFE
5X FASTER



I residui vengono rimossi senz'alcuno sforzo grazie alle innovative fessure.

MATERIALI

- Legno tenero, duro e compensato
- Compensato, MDF, impiallacciato, laminato e top (preferare il laminato/melaminico utilizzando la rotazione sinistra per una finitura precisa)
- Gesso/cartongesso, pannelli in fibrocemento, Eternit®
- Plastica (PVC, nylon, Trespa®, poliestere)
- Fibra di vetro e vetro acrilico
- Piastrelle (durezza della superficie ≤ 6 Mohs), mattoni pieni e forati, blocchi di calcestruzzo aerato, blocchi di aggregati leggeri e blocchi brezza, blocchi da costruzioni in calce arenaria (massimo 30 N/mm² di durezza); per durezza superiori a 30N/mm² utilizzare seghe a tazza diamantate.

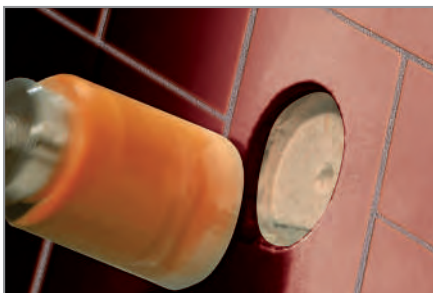

Piastrelle (superficie della durezza ≤ 6 Mohs)



Legno & MDF



Trespa® & Plastica

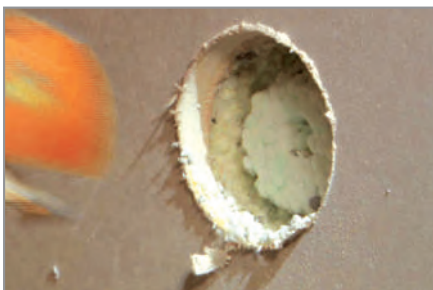

Cartongesso



Mattoni



Mattoni in calce



Utilizzare le velocità suggerite per una durata ottimale degli utensili. La velocità incide sulla qualità della foratura. Preforare sempre con la punta di centraggio per ottenere risultati migliori. Disattivare il meccanismo a percussione quando si utilizzano queste seghe a tazza.



mm	D pollici	Z	LEGNO & MDF RPM	PVC & FIBRA DI VETRO RPM	MURATURA & MATTONI RPM	PIASTRELLE RPM	S		CODICE
19	3/4	1	1.600	1.000	1.000	640	Esagonale	10	550-019
20	13/16	1	1.600	1.000	1.000	640	Esagonale	10	550-020
22	7/8	1	1.460	1.000	1.000	580	Esagonale	10	550-022
25	1	1	1.280	1.000	1.000	510	Esagonale	10	550-025
29	1-1/8	1	1.100	940	940	440	Esagonale	10	550-029
30	1-3/16	1	1.070	910	910	430	Esagonale	10	550-030
32	1-1/4	1	1.000	850	850	400	Esagonale	10	550-032
35	1-3/8	1	920	780	780	370	Esagonale	10	550-035
38	1-1/2	2	840	720	720	340	Esagonale	10	550-038
40	1-9/16	2	800	680	680	320	Esagonale	10	550-040
44	1-3/4	2	730	620	620	290	Esagonale	10	550-044
new 48	1-7/8	2	680	580	580	270	Esagonale	10	550-048
51	2	3	630	540	540	250	Esagonale	10	550-051
52	2-1/16	3	620	530	530	250	Esagonale	10	550-052
54	2-1/8	3	590	510	510	240	Esagonale	10	550-054
56	2-3/16	3	570	490	490	230	Esagonale	10	550-056
57	2-1/4	3	560	480	480	220	Esagonale	10	550-057
60	2-3/8	3	530	460	460	210	Esagonale	10	550-060
64	2-1/2	3	500	430	430	200	Esagonale	10	550-064
65	2-9/16	3	500	430	430	200	Esagonale	10	550-065
68	2-11/16	3	470	400	400	190	Esagonale	10	550-068
70	2-3/4	3	460	390	390	180	Esagonale	10	550-070
73	2-7/8	3	440	370	370	180	Esagonale	10	550-073
76	3	3	420	360	360	170	Esagonale	10	550-076
79	3-1/8	3	410	350	350	160	Esagonale	10	550-079
80	3-5/32	3	400	340	340	160	Esagonale	10	550-080
82	3-15/64	3	390	330	330	160	Esagonale	10	550-082
83	3-1/4	3	390	330	330	150	Esagonale	10	550-083
89	3-1/2	3	360	310	310	140	Esagonale	10	550-089
92	3-5/8	3	350	300	300	140	Esagonale	10	550-092
102	4	5	310	270	270	130	Esagonale	5	550-102
105	4-1/8	5	310	260	260	120	Esagonale	5	550-105
108	4-1/4	5	300	250	250	120	Esagonale	5	550-108
111	4-3/8	5	290	250	250	120	Esagonale	5	550-111
114	4-1/2	5	280	240	240	110	Esagonale	5	550-114
118	4-5/8	5	280	240	240	110	Esagonale	2	550-118
127	5	5	250	220	220	100	Esagonale	2	550-127
133	5-1/4	5	240	210	210	100	Esagonale	2	550-133
152	6	5	210	180	180	80	Esagonale	2	550-152
new 160	6-9/32	7	200	150	150	100	Esagonale	2	550-160
168	6-5/8	7	200	150	150	120	Esagonale	2	550-168
new 185	7-1/4	7	200	150	150	120	Esagonale	2	550-185
210	8-1/4	7	200	150	150	120	Esagonale	1	550-210
225	8-7/8	9	160	120	120	95	Esagonale	1	550-225
260	10-1/4	9	150	110	110	80	Esagonale	1	550-260
270	10-5/8	9	140	100	100	70	Esagonale	1	550-270

550-HS1 Per seghe a tazza multiuso **Ø20-30mm** (25/32" - 1-3/16"). Attacco esagonale per mandrino **10mm** (25/64"), punta di centraggio HSS, lunghezza totale 180mm (7-5/64").



550-HW1 Per seghe a tazza multiuso **Ø20-30mm** (25/32" - 1-3/16"). Attacco esagonale per mandrino **10mm** (25/64"), punta di centraggio HW, lunghezza totale 180mm (7-5/64").



550-HS2 Per seghe a tazza multiuso **Ø32mm** (1-1/4") e superiori. Attacco esagonale per mandrino **13mm** (1/2"), punta di centraggio HSS, lunghezza totale 180mm (7-5/64").



550-HW2 Per seghe a tazza multiuso **Ø32mm** (1-1/4") e superiori. Attacco esagonale per mandrino **13mm** (1/2"), punta di centraggio HW, lunghezza totale 180mm (7-5/64").



550-DB1 Adattatore per allargamento rapido del foro e rimozione residui, da utilizzare quando gli attacchi esagonali delle seghe a tazza sono di misure differenti. Attacco esagonale per mandrino **13mm** (1/2").



* Allargamento foro: realizzabile tra tazze con differenza minima di 9mm tra diametro maggiore e minore.



CONFEZIONI DA 10 pz.

CORPO PERFETTAMENTE IN TOLLERANZA

CAMBIO RAPIDO E SEMPLICE

La serie 553 deve essere sempre usata con perno 553-CP2

GRANDI TAGLI PER L'EVACUAZIONE DEI TRUCIOLI

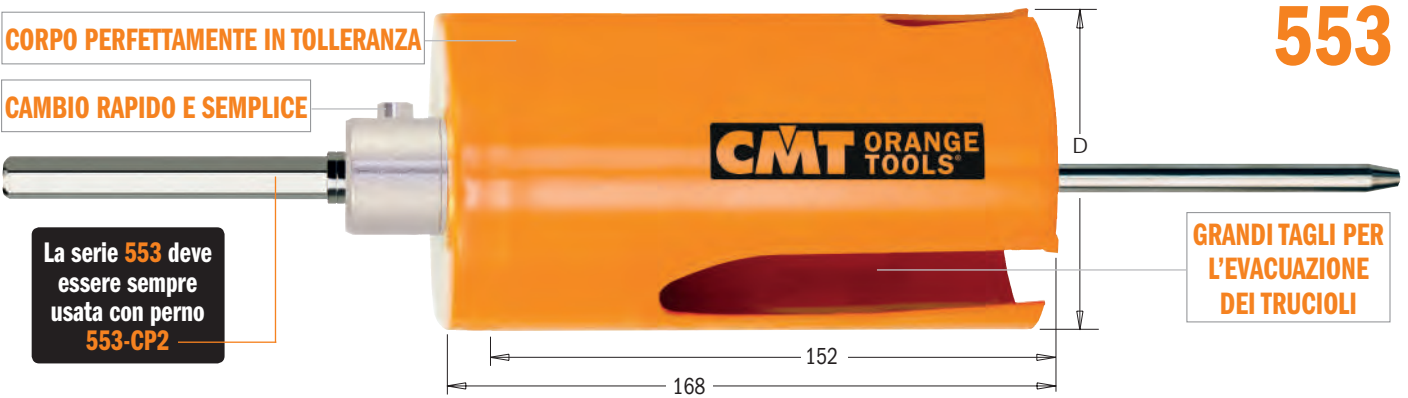

METALLO DURO DI LUNGA DURATA PER L'EDILIZIA
I denti sono realizzati in metallo duro con una speciale formula che garantisce una durata di vita superiore.

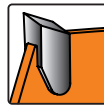

TECNOLOGIA DENTE ANCORATO
I denti sono ancorati al corpo dell'utensile per impedire rotture durante l'impatto con i materiali più duri.

10X LONGER LIFE

5X FASTER



553-CP2 Perno di centraggio Ø10mm (25/64"). Attacco esagonale per mandrino 13mm, lunghezza totale 330mm (13").



mm	D pollici	Z	LEGNO & MDF RPM	PVC & FIBRA DI VETRO RPM	MURATURA & MATTONI RPM	PIASTRELLE RPM	S		CODICE
32	1-1/4	1	800	600	600	400	Esagonale	10	553-032
45	1-3/4	2	600	450	450	350	Esagonale	10	553-045
51	2	2	600	450	450	350	Esagonale	10	553-051
60	2-3/8	2	500	350	350	300	Esagonale	10	553-060
65	2-9/16	3	500	350	350	300	Esagonale	10	553-065
68	2-11/16	3	500	350	350	300	Esagonale	10	553-068
70	2-3/4	3	500	350	350	300	Esagonale	10	553-070
76	3	3	500	350	350	300	Esagonale	10	553-076
80	3-5/32	3	300	250	250	200	Esagonale	10	553-080
83	3-1/4	3	300	250	250	200	Esagonale	10	553-083
86	3-3/8	3	300	250	250	200	Esagonale	10	553-086
92	3-5/8	3	300	250	250	200	Esagonale	10	553-092
102	4	4	300	250	250	200	Esagonale	5	553-102
105	4-1/8	4	300	250	250	200	Esagonale	5	553-105
111	4-3/8	4	200	150	150	120	Esagonale	5	553-111
114	4-1/2	4	200	150	150	120	Esagonale	5	553-114
121	4-3/4	4	200	150	150	120	Esagonale	5	553-121
127	5	5	200	150	150	120	Esagonale	5	553-127
130	5-1/8	5	200	150	150	120	Esagonale	5	553-130
133	5-1/4	5	200	150	150	120	Esagonale	5	553-133
140	5-1/2	5	200	150	150	120	Esagonale	1	553-140
152	6	5	200	150	150	120	Esagonale	1	553-152
160	6-5/16	6	200	150	150	120	Esagonale	1	553-160
177	7	6	200	150	150	120	Esagonale	1	553-177
190	7-1/2	6	200	150	150	120	Esagonale	1	553-190
210	8-1/4	7	200	150	150	120	Esagonale	1	553-210

542.100.51 Punta elicoidale in HSS Ø10mm (25/64") per preforare in maniera profonda legno e legnami. Attacco esagonale, lunghezza totale 200mm (7-7/8").



553-HW10 Punta in HW Ø10mm (25/64") per pre-forare muratura in maniera profonda. Attacco esagonale, lunghezza totale 200mm (7-7/8").



CONFEZIONI DA 10 pz.

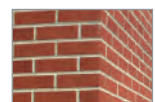

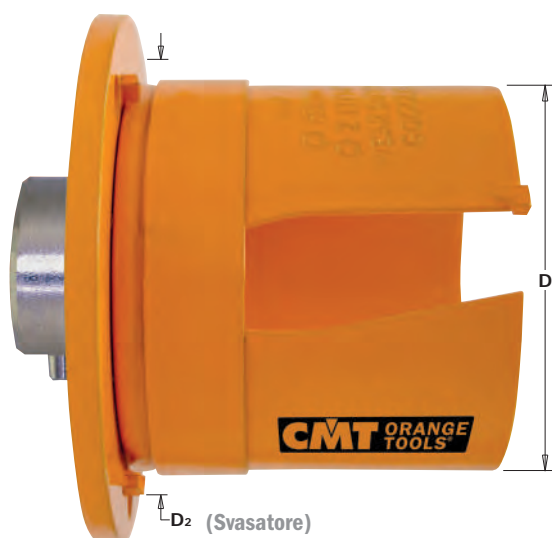

LAVORAZIONE CON SVASATORE



Incasto a raso

LAVORAZIONE SENZA SVASATORE



APPLICAZIONI

in gesso, cartongesso, compensato, truciolare, MDF, pannelli di fibrocemento, plastica, mattoni e mattonelle, per creare fori a raso per scatole elettriche da incasso.



Esempi di scatole da incasso in commercio

D		D ₂		Z	LEGNO & MDF	PVC & FIBRA DI VETRO	MURATURA & MATTONI	PIASTRELLE	S		CODICE
mm	pollici	mm	pollici		RPM	RPM	RPM	RPM			
68	2-11/16	74	2-15/16	3+3	470	400	400	190	Esagonale	10	550-068CS

Accessori per seghe a tazza

CONFEZIONI DA 10 pz.

550-HS2XL

Per $\varnothing 32\text{mm}$ (1-1/4") e superiori. Long heavy duty, attacco esagonale per mandrino 13mm (1/2"), punta di centraggio HSS, lunghezza totale 320mm (12-19/32").



550-HW2XL

Per $\varnothing 32\text{mm}$ (1-1/4") e superiori. Long heavy duty, attacco esagonale per mandrino 13mm (1/2"), punta di centraggio HW, lunghezza totale 320mm (12-19/32").



551-HS2XL

Per $\varnothing 32\text{mm}$ (1-1/4") e superiori. Long heavy duty, attacco esagonale per mandrino 13mm (1/2"), punta di centraggio HSS, lunghezza totale 320mm (12-19/32").



550-EX1 / 550-EX2

Estensione per punta di centraggio Long heavy duty, attacco esagonale per mandrino 13mm (1/2"), non compatibile con accessori XL.



S	L	B		CODICE
mm	pollici	mm		
Esagonale 300	11-13/16	10	10	550-EX1
Esagonale 300	11-13/16	13	10	550-EX2

550-SDS1 / 550-SDS2

Adattatore SDS per punta di centraggio Attacco SDS, non compatibile con accessori XL e EX.

S	L	B		CODICE
mm	pollici	mm		
SDS 95	3-3/4	10	10	550-SDS1
SDS 95	3-3/4	13	10	550-SDS2



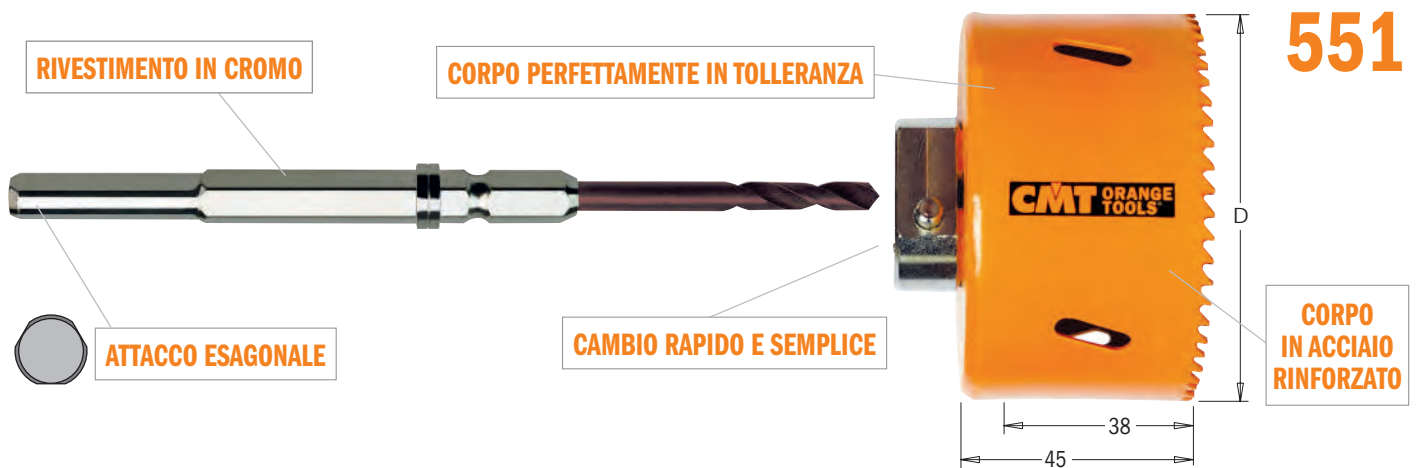

MATERIALI

- Metalli (fino a 1000 N/mm² di durezza)
- Acciaio dolce
- Acciaio inossidabile
- Metalli non ferrosi, alluminio
- Materiali in sandwich
- Ghisa
- Rame, lamiera zincata, ottone



BIMETALLO CON 8% DI COBALTO

I denti in bimetallo con 8% di cobalto garantiscono prestazioni di alto livello ed una durata di vita superiore fino al 50% rispetto alla concorrenza.



ALTERNATE & SIDE SET TEETH



GEOMETRIA DEL DENTE

La speciale geometria del dente a passo regolare garantisce un taglio più liscio, una migliore evacuazione del truciolo, impedendo l'intasamento o il surriscaldamento degli utensili. I denti sono alternati, con linea di taglio stradata, per minimizzare l'attrito ed aumentare la velocità di foratura, richiedendo meno pressione nell'avanzamento.

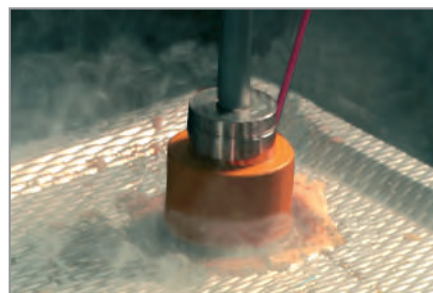

Acciaio inossidabile e ghisa



Lamiera zincata, alluminio e rame

ATTENZIONE ALLA VELOCITÀ

Lavorare a velocità maggiori rispetto a quelle indicate riduce la durata di vita delle seghe a tazza e produce tagli di pessima qualità.

PRESSIONE D'AVANZAMENTO:

E' necessario considerare il materiale da lavorare ed il tipo di lavoro prima di operare. Applicare una buona pressione di avanzamento per favorire l'evacuazione del truciolo. Ridurre la pressione quando la sega a tazza si scalda o i denti si intasano all'interno del materiale. Una pressione insufficiente può consumare i denti prematuramente, mentre troppa pressione può distruggerli totalmente.

LIQUIDI DI RAFFREDDAMENTO:

Utilizzare olio da taglio durante le lavorazioni su metalli serve per più scopi:

- raffredda la sega e il pezzo da lavorare
- riduce calore e abrasioni, i quali possono ridurre la durata di taglio
- contribuisce a rimuovere i trucioli dalla superficie di taglio
- utilizzare un liquido di raffreddamento estende la durata di vita della sega a tazza del 500%.

Disattivare il meccanismo a percussione quando si utilizzano queste seghe a tazza.

mm	D pollici	METALLO RPM	ACCIAIO INOSSIDABILE RPM	GHISA RPM	ALLUMINIO RPM	S		CODICE
16	5/8	550	270	370	800	Esagonale	10	551-016
19	3/4	470	230	310	670	Esagonale	10	551-019
20	13/16	440	220	290	640	Esagonale	10	551-020
22	7/8	400	200	270	580	Esagonale	10	551-022
25	1	350	170	230	510	Esagonale	10	551-025
27	1-1/16	330	160	220	470	Esagonale	10	551-027
29	1-1/8	310	150	200	440	Esagonale	10	551-029
30	1-3/16	300	140	190	430	Esagonale	10	551-030
32	1-1/4	280	140	180	400	Esagonale	10	551-032
35	1-3/8	250	120	170	370	Esagonale	10	551-035
38	1-1/2	230	110	150	340	Esagonale	10	551-038
40	1-9/16	220	110	150	320	Esagonale	10	551-040
43	1-11/16	210	100	140	300	Esagonale	10	551-043
44	1-3/4	200	100	130	290	Esagonale	10	551-044
48	1-7/8	180	90	120	270	Esagonale	10	551-048
51	2	170	85	110	250	Esagonale	10	551-051
52	2-1/16	160	80	110	240	Esagonale	10	551-052
54	2-1/8	160	80	110	240	Esagonale	10	551-054
57	2-1/4	160	75	100	220	Esagonale	10	551-057
60	2-3/8	150	70	95	210	Esagonale	10	551-060
64	2-1/2	140	70	90	205	Esagonale	10	551-064
65	2-9/16	140	70	90	205	Esagonale	10	551-065
68	2-11/16	130	65	80	185	Esagonale	10	551-068
70	2-3/4	130	60	80	185	Esagonale	10	551-070
73	2-7/8	120	60	80	180	Esagonale	10	551-073
76	3	120	55	75	170	Esagonale	10	551-076
79	3-1/8	110	55	70	165	Esagonale	10	551-079
83	3-1/4	105	50	70	155	Esagonale	10	551-083
86	3-3/8	105	50	65	150	Esagonale	10	551-086
89	3-1/2	100	50	65	145	Esagonale	10	551-089
92	3-5/8	95	45	60	140	Esagonale	10	551-092
102	4	85	45	55	130	Esagonale	5	551-102
105	4-1/8	80	40	55	120	Esagonale	5	551-105
108	4-1/4	80	40	55	120	Esagonale	5	551-108
114	4-1/2	80	40	55	120	Esagonale	5	551-114
127	5	70	35	45	90	Esagonale	2	551-127
133	5-1/4	65	35	45	90	Esagonale	2	551-133
140	5-1/2	65	30	40	85	Esagonale	2	551-140
152	6	55	25	35	75	Esagonale	2	551-152
168	6-5/8	55	25	35	75	Esagonale	2	551-168

Raffreddamento



OLIO DA TAGLIO

OLIO DA TAGLIO

A SECCO

TREMENTINA



551-HS1

Per seghe a tazza con denti in bimetallo da **Ø16-30mm** (5/8" - 1-3/16").
Attacco esagonale per mandrino **10mm** (25/64"), punta di centraggio HSS, lunghezza totale 160mm (6-5/16").



CONFEZIONI
DA 10 pz.



551-HS2

Per seghe a tazza con denti in bimetallo da **Ø32** (1-1/4") e superiori.
Attacco esagonale per mandrino **13mm** (1/2"), punta di centraggio HSS, lunghezza totale 160mm (6-5/16").



552

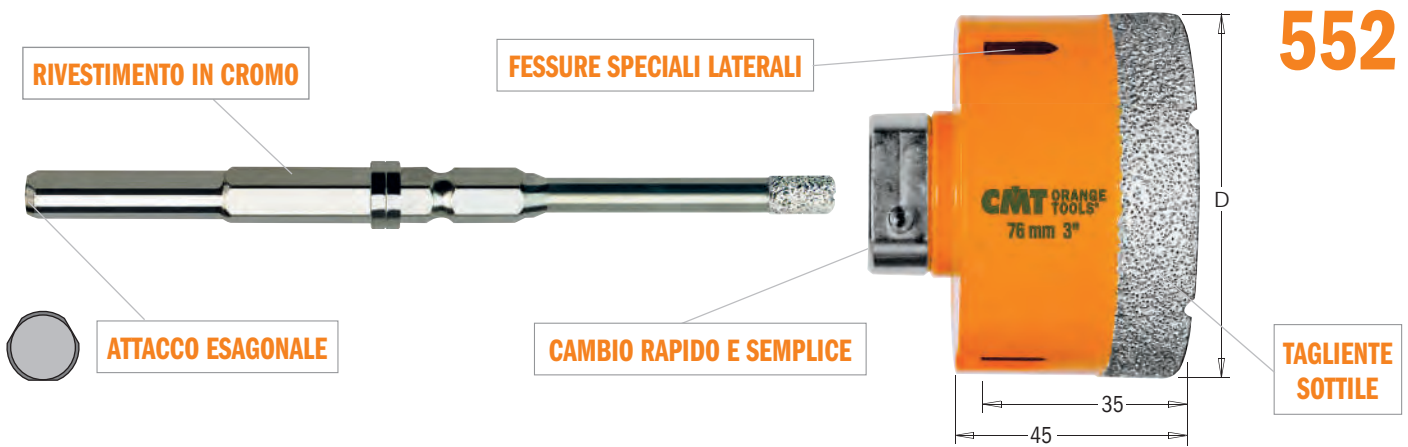

MATERIALI

- Piastrelle (ceramica, gres, etc.)
- Pietra dura (granito, marmo, etc.)
- Pietra artificiale (Okite®, Silestone®, etc.)



DIAMANTE DI PRIMA QUALITÀ

Diamante con cristalli cubo-ottaedrici estremamente forti e resistenti per garantire tagli rapidi e puliti ed una durata fino a 10 volte superiore.



Le seghe a tazza diamantate con profilo continuo sono state sviluppate per professionisti che necessitano di forare su materiali duri, sui quali sarebbe difficile forare adoperando seghe a tazza tradizionali. Queste seghe a tazza sono realizzate con una tecnologia di saldatura che incrementa la resistenza ad alte temperature e all'abrasione, garantendo così prestazioni eccellenti ed una durata di vita superiore!



Ceramica & Gres

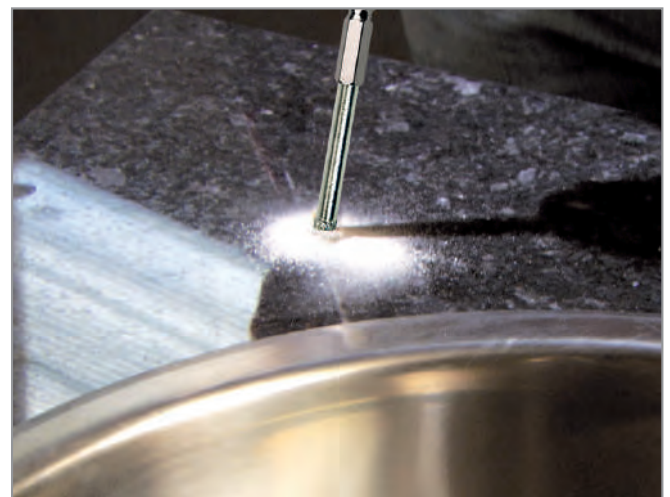

Granito e Marmo



PIETRA DURA

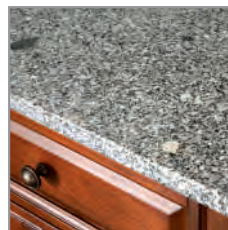

GRANITO

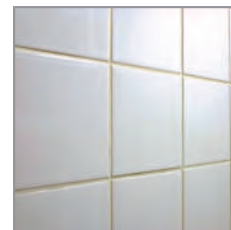

PIASTRELLE IN GRES



Disattivare il meccanismo a percussione quando si utilizzano queste seghe a tazza. Consigliamo l'utilizzo di un trapano elettrico ad alta velocità (raccomandiamo almeno 14V). Per ottenere risultati migliori, realizzare sempre un pre-foro con la punta di centraggio. La punta di centraggio riduce il rischio di slittamento della sega a tazza.





mm	D pollici	PIASTRELLE (CERAMICA & GRES) PIETRA DURA, MATTONI, MURATURA	S		CODICE
18	45/64	RPM 1500 ~ 4000	Esagonale	10	552-018
20	13/16	RPM 1500 ~ 4000	Esagonale	10	552-020
25	1	RPM 1500 ~ 4000	Esagonale	10	552-025
32	1-1/4	RPM 1500 ~ 4000	Esagonale	10	552-032
35	1-3/8	RPM 1500 ~ 4000	Esagonale	10	552-035
38	1-1/2	RPM 1500 ~ 4000	Esagonale	10	552-038
51	2	RPM 1500 ~ 4000	Esagonale	10	552-051
55	2-3/16	RPM 1500 ~ 4000	Esagonale	10	552-055
68	2-11/16	RPM 1500 ~ 4000	Esagonale	10	552-068
73	2-7/8	RPM 1500 ~ 4000	Esagonale	10	552-073
76	3	RPM 1500 ~ 4000	Esagonale	10	552-076
111	4-3/8	RPM 1500 ~ 4000	Esagonale	5	552-111



← Riempite con cera refrigerante **552-WAX**

552-DD1 Attacco esagonale per mandrino **10mm** (25/64"), punta di centraggio in diamante da 8mm, lunghezza totale 143mm (5-5/8").

CONFEZIONI
DA 10 pz.



← Riempite con cera refrigerante **552-WAX**

552-DD2 Per seghe a tazza diamantate con diametro uguale o maggiore a $\geq \text{Ø}32\text{mm}$ (1-1/4"). Attacco esagonale per mandrino **13mm** (1/2"), punta di centraggio in diamante da 10mm, lunghezza totale 143mm (5-5/8").



Barattolo da
20ml. (0.68oz).

552-WAX Cera refrigerante e lubrificante

CONFEZIONE DA 10 pz.

IMPIEGO: la cera si fonde durante l'utilizzo, facilitando la refrigerazione e lubrificazione (eliminazione dei residui di materiale lavorato). Per garantire una durata maggiore all'utensile, la cera va ripristinata dopo l'utilizzo dell'utensile (quando è ancora caldo).



SENZ'ACQUA, MENO SPORCO!

Le seghe a tazza diamantate, passo a passo

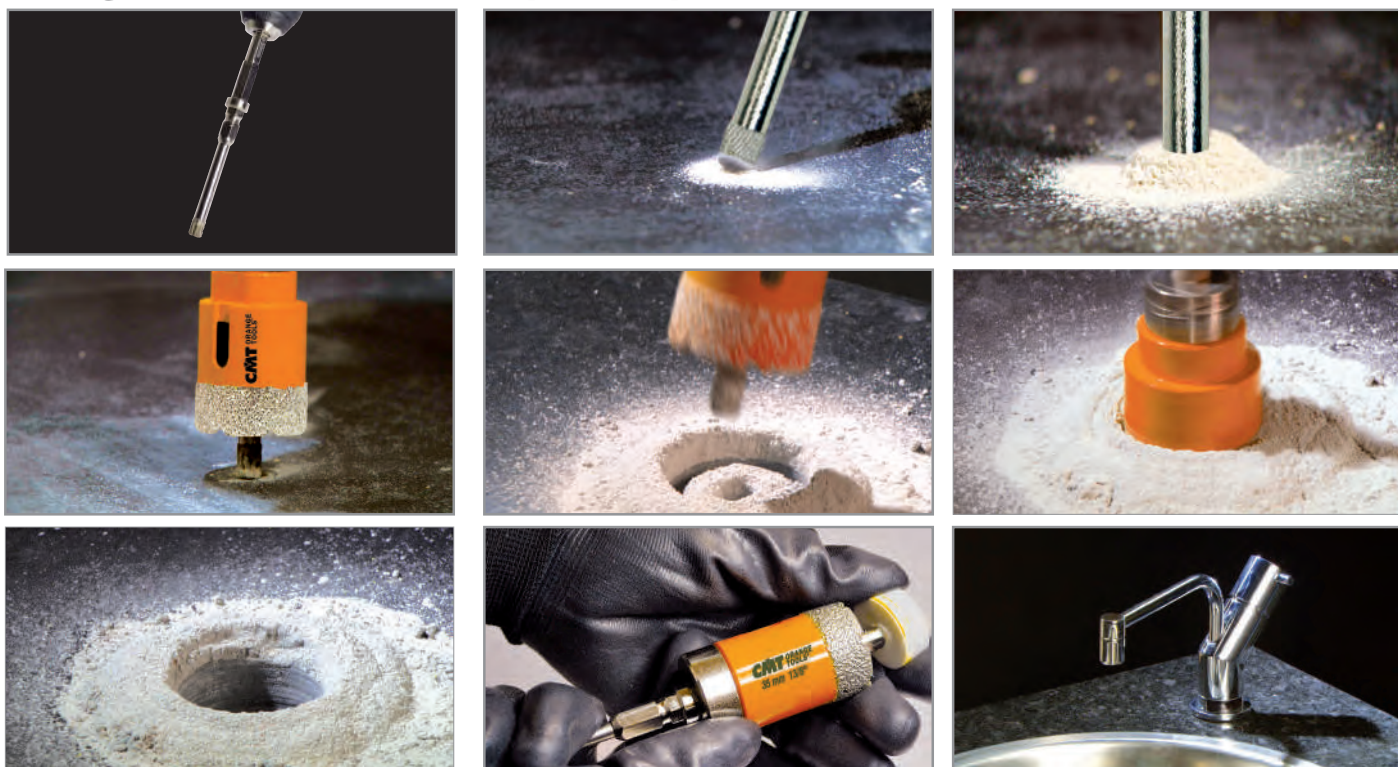

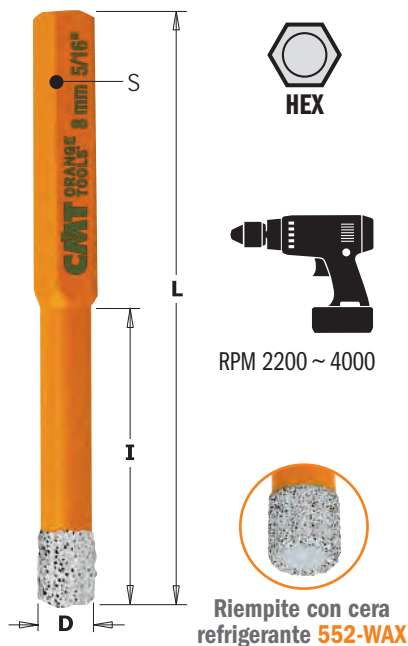

552-0

mm	D pollici	I mm	L mm	PIASTRELLE (CERAMICA & GRES) PIETRA DURA, MATTONI, MURATURA	S		CODICE
5	13/64	30	68	RPM 2200 ~ 4000	Esagonale	10	552-005
6	1/4	30	68	RPM 2200 ~ 4000	Esagonale	10	552-006
8	5/16	40	80	RPM 2200 ~ 4000	Esagonale	10	552-008
10	3/8	40	80	RPM 2200 ~ 4000	Esagonale	10	552-010
12	15/32	40	80	RPM 2200 ~ 4000	Esagonale	10	552-012
14	9/16	40	80	RPM 2200 ~ 4000	Esagonale	10	552-014
16	5/8	40	80	RPM 2200 ~ 4000	Esagonale	10	552-016



Barattolo da 20ml. (0.68oz).

552-WAX Cera refrigerante e lubrificante

CONFEZIONE DA 10 pz.

IMPIEGO: la cera si fonde durante l'utilizzo, facilitando la refrigerazione e lubrificazione (eliminazione dei residui di materiale lavorato). Per garantire una durata maggiore all'utensile, la cera va ripristinata dopo l'utilizzo dell'utensile (quando è ancora caldo).



552-001-05

SET 5 PEZZI CONFEZIONE DA 10 pz.

- 552-005 Ø5mm
- 552-006 Ø6mm
- 552-008 Ø8mm
- 552-010 Ø10mm
- 552-012 Ø12mm



552-GUIDE

Guida a ventosa per foratura con 7 fori:
Ø4 - 5 - 6 - 7 - 8 - 10 - 12mm
Ø5/32" - 3/16" - 1/4" - 9/32" - 5/16" - 3/8" - 1/2"

CONFEZIONE DA 10 pz.

552 Suggerimenti per l'utilizzo

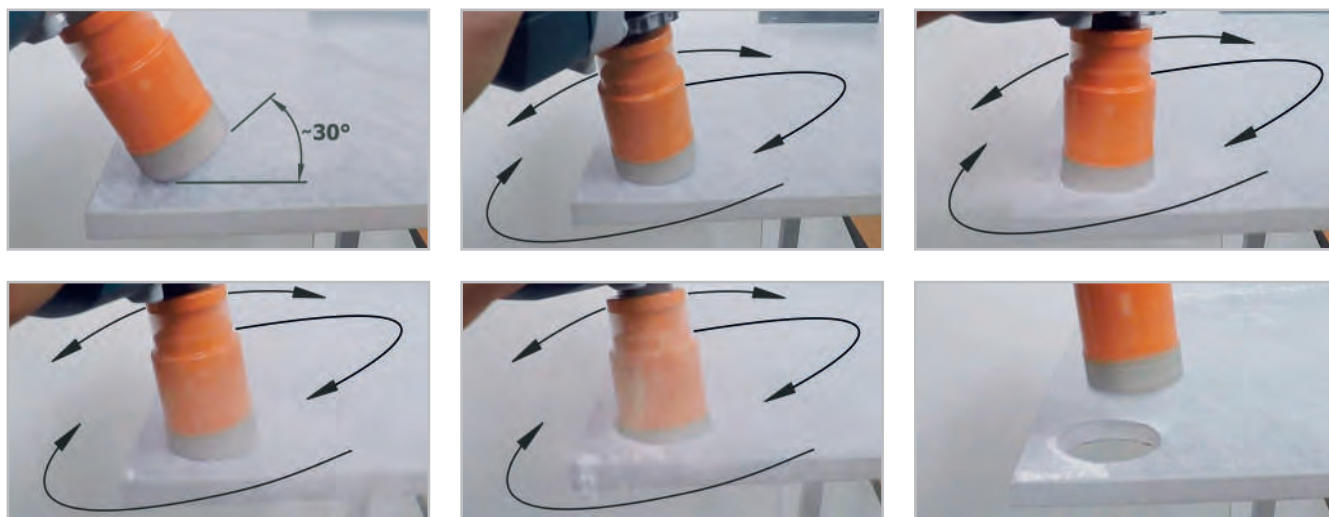



552-5

mm	D pollici	I mm	L mm	PIASTRELLE (CERAMICA & GRES) PIETRA DURA, MATTONI, MURATURA	S		CODICE
5	13/64	35	60	MAX RPM 14000	M14	10	552-505
6	1/4	35	60	MAX RPM 14000	M14	10	552-506
8	5/16	35	60	MAX RPM 14000	M14	10	552-508
10	3/8	35	60	MAX RPM 14000	M14	10	552-510
12	1/2	35	60	MAX RPM 14000	M14	10	552-512
14	9/16	35	60	MAX RPM 14000	M14	10	552-514
16	5/8	35	60	MAX RPM 14000	M14	5	552-516
18	45/64	35	60	MAX RPM 14000	M14	5	552-518
20	13/16	35	60	MAX RPM 14000	M14	5	552-520
25	1	40	60	MAX RPM 14000	M14	5	552-525
28	1-1/8	40	60	MAX RPM 14000	M14	5	552-528
35	1-3/8	40	60	MAX RPM 14000	M14	5	552-535
43	1-3/4	40	60	MAX RPM 14000	M14	5	552-543
68	2-11/16	40	60	MAX RPM 14000	M14	5	552-568

Riempite con cera refrigerante **552-WAX** (fino al Ø16mm)



Ø18mm



552-EX14

Adattatore con attacco esagonale per seghe a tazza filettate (M14)
CONFEZIONE DA 10 pz.



552-501-06

SET 6 PEZZI CONFEZIONE DA 5 pz.

- 552-506 Ø6mm
- 552-508 Ø8mm
- 552-510 Ø10mm
- 552-512 Ø12mm
- 552-GUIDE
- 552-EX14



Guarda il video
YouTube



Iniziate la foratura (con l'utensile già in rotazione) con un angolo di circa 30° tra la sega a tazza e il piano, in questo modo eviterete lo slittamento dell'utensile e otterrete un centraggio più preciso (in questa fase appoggiate la macchina al piano, in modo d'avere più stabilità).

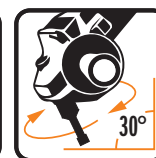

Continuate la foratura verticalmente ma accompagnando l'utensile con un movimento orbitale che favorisca il raffreddamento e l'evacuazione del materiale lavorato (se utilizzate la guida iniziate la foratura verticalmente, poi toglietela e continuate in maniera orbitale).

Ricordate che non si tratta di una punta, ma di una fresa, quindi una foratura perfettamente perpendicolare ridurrà notevolmente la vita dell'utensile. Il raffreddamento ad acqua può aumentare la vita dell'utensile. Disattivare il meccanismo a percussione.

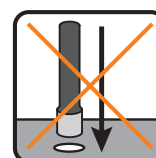

OFFERTA!!

ACQUISTANDO QUESTA COMPOSIZIONE DI SEGHE A TAZZA+ATTACCHI RICEVERETE LA PRATICA VALIGIA IN OMAGGIO!



03.01.0297

La valigia grande viene fornita vuota, l'immagine è indicativa.



03.01.0296

La valigia piccola viene fornita vuota, l'immagine è indicativa.

HW

550 IN METALLO DURO

CODICE	Ø	CODICE	Ø	CODICE
550-020	20	550-056	56	550-HS2
550-022	22	550-060	60	550-HW2
550-025	25	550-064	64	550-HS1
550-029	29	550-068	68	550-HW1
550-030	30	550-070	70	
550-032	32	550-073	73	
550-035	35	550-076	76	
550-040	40	550-080	80	
550-044	44	550-102	102	
550-051	51	550-152	152	

20+4
pezzi

HW

550 IN METALLO DURO

CODICE	Ø	CODICE	Ø	CODICE
550-025	25	550-060	60	550-HS2
550-032	32	550-064	64	550-HW2
550-035	35	550-068	68	550-HS1
550-040	40	550-080	80	550-HW1
550-051	51	550-102	102	

10+4
pezzi

BIM
8% Co

551 IN BIMETALLO CON 8% DI COBALTO

CODICE	Ø	CODICE	Ø	CODICE
551-020	20	551-040	40	551-HS2
551-022	22	551-043	43	551-HS1
551-025	25	551-051	51	
551-030	30	551-060	60	
551-035	35	551-079	79	

10+2
pezzi

BIM
8% Co

551 IN BIMETALLO CON 8% DI COBALTO

CODICE	Ø	CODICE	Ø	CODICE
551-020	20	551-057	57	551-HS2
551-022	22	551-060	60	551-HS1
551-025	25	551-064	64	
551-027	27	551-068	68	
551-030	30	551-076	76	
551-035	35	551-079	79	
551-040	40	551-083	83	
551-043	43	551-089	89	
551-048	48	551-102	102	
551-051	51	551-108	108	

20+2
pezzi

GRIT

552 DIAMANTATE

CODICE	Ø	CODICE	Ø	CODICE
552-005	5	552-016	16	552-DD2
552-006	6	552-020	20	552-DD1
552-008	8	552-025	25	552-WAX
552-010	10	552-032	32	
552-012	12	552-035	35	

10+3
pezzi

STRUMENTI & ACCESSORI

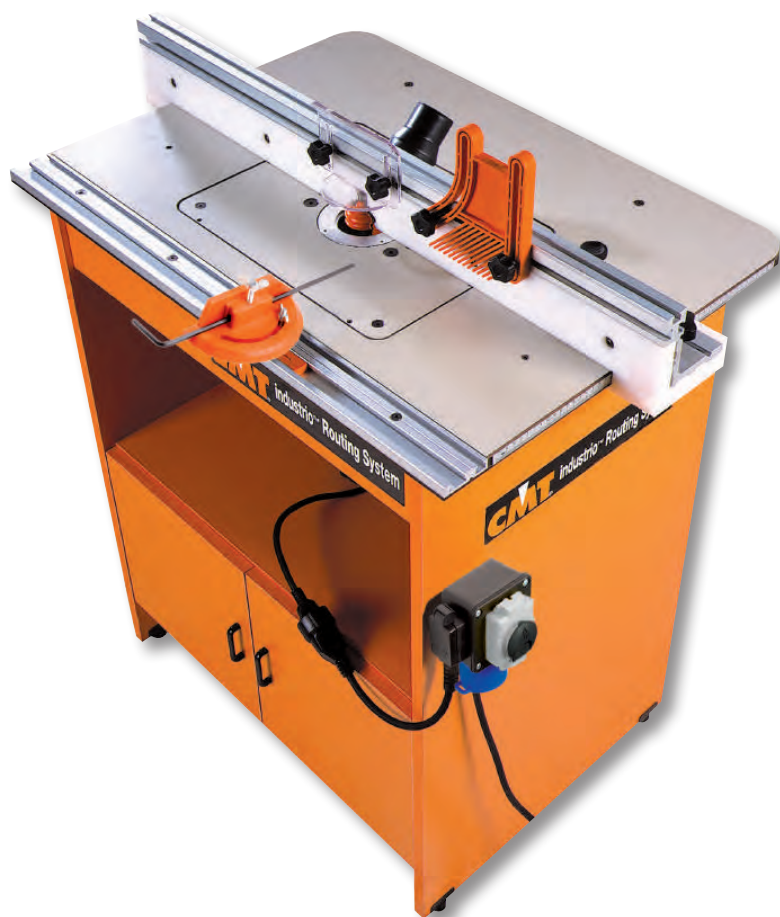

PRODOTTI	PAGINA
Elettrofresatrici	352-354
Multifunzione oscillante	355
Tavoli per elettrofresatrici	356-357
Sistema di giunzione Pocket-Pro™	358
Morsa di sicurezza per lavorazione di piccoli pezzi	359
Morse professionali con riga graduata	360
Sistema di precisione regolabile per canali	361
Sistema di giunzione universale	362-363
Sistema per archi ed elissi	364
Sistema di giunzione per piani da cucina	365
Sistemi per foratura universale	366-368
Set di supporto per piani di lavoro	368
Kit CMT per intarsi & Kit di bocche di guida	369
Dima per foratura universale & Sistema di foratura	370-371
Sistema per intagli 3D	372-374
Organizer	374
Preparato per la pulizia di lame, punte e frese	375
Dima flessibile per fresature	376
Utensili per bordatura	377
Calibro digitale per utensili	378
Misuratore digitale di umidità	378
Goniometro digitale	379
Set cacciavite dinamometrico regolabile 1-6 Nm	380
Chiave dinamometrica regolabile 20-200 Nm	380
Pietre diamantate per affilatura	381
Sistema per vassoi	382
Metro pieghevole	383
Matita per falegnami	383
Borsone professionale portautensili	383

Elettrofresatrice 1010W con dotazione standard

SOSTITUZIONE SPAZZOLE

rapida e semplice senza l'intervento del centro assistenza.



REGOLATORE ELETTRONICO DELLA VELOCITA'

8.000 - 20.000 RPM.

CUFFIA PROTETTIVA

fornisce la massima protezione dalla zona di lavorazione.

GUIDA MULTIFUNZIONE

per un eccellente controllo durante la lavorazione a mano e il taglio circolare.

DISPOSITIVO BLOCCO INTERRUITTORE

impedisce l'accensione accidentale dell'elettrofresatrice.

PRESE D'ARIA LATERALI

evitano l'ingresso delle polveri all'interno del vano motore quando capovolto.

RAPIDO MONTAGGIO/SMONTAGGIO

della guida grazie alle pratiche spine.



REGOLAZIONE DELLA FRESATRICE

evitano l'ingresso delle polveri all'interno del vano motore quando capovolto.



Optional

Ghiere con pinze per CMT8E e CMT7E

DIAMETRO	CODICE
D = 6mm	796.660.00
D = 6,35mm	796.664.00
D = 8mm	796.680.00
D = 10mm	796.700.00
D = 12mm	796.720.00
D = 12,7mm	796.727.00



Optional



DESCRIZIONE	CODICE
Base perforata fresatrice per CMT7E e CMT8E	CMT300-SB
Boccola guida Ø30mm	899.007.00

DOTAZIONE STANDARD

- Guida parallela multi funzione
- Regolazione micrometrica di precisione
- Adattatore per tubo d'aspirazione
- Chiave di servizio per una rapida sostituzione della fresa

- Ø8 e Ø12mm pinze
- 1 anno di garanzia
- Manuale d'istruzione

Capillare rete di assistenza tecnica

CARATTERISTICHE TECNICHE:

- Potenza assorbita 1010 Watt
- Voltaggio 220/230V (50/60Hz)
- N° di giri a vuoto 8.000-20.000 RPM
- Corsa supporto 0-59mm
- Attacco pinza da Ø6-12,7mm
- Peso (nella confezione) 3,8 Kg

DESCRIZIONE	CODICE
Elettrofresatrice completa con dotazione standard	CMT8E

Elettrofresatrice 2400W con dotazione standard

CMT ORANGE TOOLS®

CMT7E

MOLLA REMOVIBILE

si regola con facilità una volta posizionato sul tavolo da lavoro.

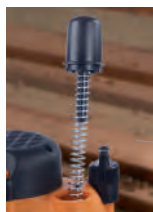

REGOLATORE ELETTRONICO DELLA VELOCITA'

8.000 - 20.000 RPM.

DA FRESATRICE MANUALE A FISSA

semplicemente premendo e rilasciando il pulsante.



SOSTITUZIONE SPAZZOLE

rapida e semplice senza l'intervento del centro assistenza.

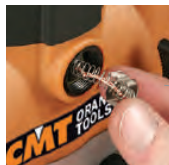

DISPOSITIVO BLOCCO INTERRUPTORE

per evitare l'accensione accidentale in modalità di cambio fresa.

CUFFIA PROTETTIVA

fornisce la massima protezione dalla zona di lavorazione.

PRESE D'ARIA LATERALI

evitano l'ingresso delle polveri all'interno del vano motore quando capovolto.

GUIDA MULTI FUNZIONE

per un eccellente controllo durante la lavorazione a mano e il taglio circolare.

3 STOP

con scala graduata per preselezionare la profondità del taglio.



PERNI A INNESTO RAPIDO

per montaggio e smontaggio facilitato dalla guida.



REGOLAZIONE DELLA FRESATRICE

Tramite l'apposita manovella quando montata sul tavolo da lavoro (inclusa nella confezione).

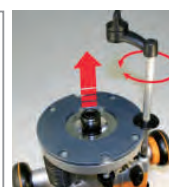

Cerca **CMT7E**
YouTube

DOTAZIONE STANDARD

- Guida parallela multi funzione
- Adattatore per tubo d'aspirazione
- Regolazione micrometrica di precisione
- Chiave di servizio per una rapida sostituzione della fresa
- Ø8 e Ø12mm pinze
- 1 anno di garanzia • Manuale d'istruzione

Capillare rete di assistenza tecnica

Optional

Ghiere con pinze per CMT8E e CMT7E

DIAMETRO	CODICE
D = 6mm	796.660.00
D = 6,35mm	796.664.00
D = 8mm	796.680.00
D = 10mm	796.700.00
D = 12mm	796.720.00
D = 12,7mm	796.727.00



Optional



DESCRIZIONE	CODICE
Base preforata fresatrice per CMT7E e CMT8E	CMT300-SB
Boccola guida Ø30mm	899.007.00



CARATTERISTICHE TECNICHE:

- Potenza assorbita..... 2400 Watt
- Voltaggio..... 220/230V (50/60Hz)
- N° di giri a vuoto..... 8.000-20.000 RPM
- Corsa supporto..... 0-68mm
- Attacco pinza da..... Ø6-12,7mm
- Peso (nella confezione)..... 6,3 Kg

DESCRIZIONE	CODICE
Elettrofresatrice completa con dotazione standard	CMT7E



SOSTITUZIONE SPAZZOLE

rapida e semplice senza l'intervento del centro di assistenza

IMPUGNATURA ERGONOMICA

per un controllo migliore e preciso anche con una sola mano

GUIDA PARALLELA MULTIFUNZIONE

RAPIDO MONTAGGIO/SMONTAGGIO DELLA BASE
per rimuovere con facilità il motore dalla base

SOSTITUZIONE RAPIDA E SEMPLICE DELL'UTENSILE



Guarda il video
YouTube



DESCRIZIONE		CODICE
550W Professional Trimmer	8	CMT10

Dotazione standard

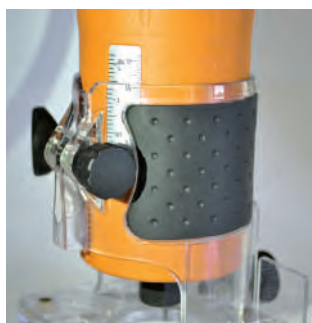

Scala incisa in alluminio per impostare con precisione la profondità di fresatura.

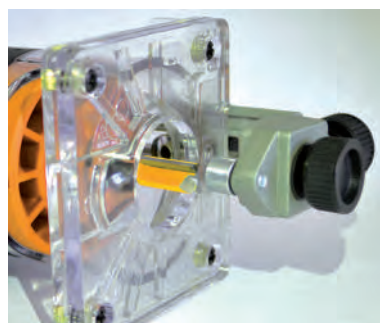

Dispositivo con copiativa in sagoma con guida in Delrin® per evitare il danneggiamento dei materiali durante la lavorazione.



Regolazione micrometrica della profondità di fresatura.



CMT10-54
Boccola di guida Ø10mm

DOTAZIONE STANDARD

- Guida parallela multifunzione
- Guida del rifilatore
- Boccola di guida
- 2 chiavi per sostituzione della fresa (12 e 17mm)
- Pinze da Ø6mm e Ø8mm
- 1 anno di garanzia
- Manuale d'istruzioni

Capillare rete di assistenza tecnica

CARATTERISTICHE TECNICHE:

- Potenza assorbita 550 Watt
- Voltaggio 220/230V (50/60Hz)
- N° di giri a vuoto 32.000 RPM
- Corsa supporto 0-24mm
- Attacco pinza da Ø6-8mm
- Peso (nella confezione) 1,6 Kg

Ricambi



CMT10-16A
Parapolvere e base



CMT10-17
Ghiera di seraggio



CMT10-18 Pinza Ø6mm
CMT10-18A Pinza Ø6,35mm
CMT10-18B Pinza Ø8mm



CMT10-30
Coppia di spazzole in carbone

CMT11

FAST LOCK



REGOLATORE VELOCITÀ 1~6

MULTI MATERIALI ED APPLICAZIONI



- LEVIGARE
- SEGARE
- APRIRE GIUNTI
- TAGLIARE PLASTICA
- RIMUOVERE PAVIMENTAZIONE
- EFFETTUARE TAGLI A IMMERSIONE
- SEGARE LEGNO
- SEGARE LAMINATO/PARQUET
- TAGLIARE TUBI
- TAGLIARE CHIODI



BLOCCAGGIO RAPIDO



Dotazione standard



IMPUGNATURA

ACCESSORIO DI ASPIRAZIONE

DOTAZIONE STANDARD

- 1 x Multifunzione oscillante
- 1 x manico
- 1 x tubo per aspirazione
- 1 x manuale
- 1 x valigetta plastica

CARATTERISTICHE TECNICHE:

- Potenza assorbita.....300 Watt
- Voltaggio.....220/230V (50/60Hz)
- Veòpcotà a vuoto.....11.000~21.000 RPM
- aw (vibrazioni).....19,7m/s2 - K=1,5m/s2
- Peso.....1,5 Kg

Capillare rete di assistenza tecnica

DESCRIZIONE		CODICE
300W Multifunzione oscillante	5	CMT11



Tavolo professionale per elettrofresatrice

CE Approvato

CMT ORANGE TOOLS®

Le nostre frese di qualità sono state sviluppate per voi, artigiani di grande professionalità, per permettervi di esprimere in totale tranquillità le vostre migliori capacità. Ora CMT vi offre ancora maggiori possibilità con il nostro tavolo professionale per elettrofresatrice: il mezzo ideale per aggiungere alle vostre capacità la nostra qualità. Il tavolo professionale per elettrofresatrice, alto 90cm, ha un piano di lavoro forte e robusto, delle gambe in acciaio e una superficie laminata che misura 80x60x2,5cm che permette agili spostamenti durante il lavoro. Il peso del tavolo è di 26,5 kg. La piastra è preforata per l'elettrofresatrice CMT7E, ma è possibile utilizzare anche altri modelli e marche di fresatrici presenti sul mercato. Inoltre è possibile inserire qualsiasi tipo di fresa fino a 98mm di diametro, scegliete tra una gamma molto ampia di frese, comprese le frese multiprofilo, per modanature e anche i set di frese per cucina. Lavorate in maniera semplice e sicura su questo tavolo!

999.110.00

Dimensioni del tavolo:
80x60x(h)90cm. - 26,5 kg. peso



Optional

999.100.11
(obbligatorio per normativa CE)



ordinare separatamente

DESCRIZIONE	CODICE
Nuovo tavolo professionale per elettrofresatrice:	999.110.00
Comando elettrico di sicurezza (obbligatorio per normativa CE)	999.100.11
Elettrofresatrice CMT7E + 999.110.00 tavolo professionale + 999.100.11 comando elettrico di sicurezza	CMT7E-PRO
Accessori inclusi nel tavolo:	
1) Piastra (preforata per CMT7E) con anelli di riduzione	999.110.33
2) Cuffia protettiva in Lexan®	999.110.06
3) Pressori verticali	999.110.08
4) Pressore a pettine in ABS	999.110.09
5) Guida graduata trasversale	999.110.10
Optional:	
Piastra in PVC (235x170x8mm) con anelli Ø30-40mm, non forata (per fresatrici non CMT)	999.110.03

Tavolo Industrio per elettrofresatrice

CE Approvato

CMT ORANGE TOOLS®

CMT ha reso il tavolo Industrio per elettrofresatrici un efficiente strumento con nuovi accessori, come inserti in fenolico, scala di misurazione in alluminio integrale e una guida ulteriormente perfezionata.

Il tavolo comprende:

999.501.09

Piano in stratificato di fenolico

Piano con inserto 298x374mm realizzato in stratificato di fenolico spesso 12mm, molto più resistente alle deformazioni rispetto ai normali top in melaminico. Integrato con nuove righe metriche in alluminio per posizionare la guida di battuta.

Montaggio e smontaggio frese più rapido e semplice.

Non è necessario rimuovere la fresatrice o arrembiare sotto il top per montare e smontare le vostre frese. La chiave a forchetta opzionale 991.006.00 consente la sostituzione della fresa direttamente dall'alto.

999.501.10

Guida di battuta con perno.

Da utilizzare come una tradizionale guida fissa oppure oscillante. Nuovi pomelli di serraggio permettono aggiustamenti rapidi. E' compresa una sottoguida con inserto sagomabile per uno scorrimento preciso.

999.501.03

Armadietto in melaminico.

Struttura in melaminico spessa 20mm, facile da assemblare grazie ad un sistema di viti e bulloni. Include un ripiano chiuso da antine dove riporre i vostri utensili.

Dimensioni del tavolo:
79x59x(h)93cm. - 55 kg. peso



999.100.11
Comando elettrico di sicurezza

999.500.01



999.501.07
Pressore universale a pettine in ABS



999.501.08
Guida graduata trasversale



999.501.18 Piastra in fenolico con anelli (Ø103-69,5mm) per CMT7E.



999.502.34
Perno di centraggio dell'elettrofresatrice

Cerca Tavolo Industrio CMT

YouTube

Optional

Chiavi per smontaggio fresa

- 17mm991.005.00
- 21mm991.002.00
- 22,2mm991.004.00
- 23,8mm991.003.00
- 24mm991.006.00***
- 28,6mm991.001.00

* Per elettrofresatrici CMT7E e CMT8E



999.502.10
Inserto sagomabile in polipropilene



999.501.06 Doppio puntello con protezione per lavorazioni a mano

DESCRIZIONE	CODICE
Tavolo Industrio con piastra preforata per CMT7E	999.500.01
Elettrofresatrice CMT7E + 999.500.01 tavolo Industrio + 999.100.11 comando elettrico di sicurezza	CMT7E-IND
Comando elettrico di sicurezza (obbligatorio per normativa CE)	999.100.11
Optional:	
Piastra universale in fenolico con anelli non forata (per fresatrici non CMT)	999.501.26
Piastra in fenolico con anelli in alluminio per CMT8E	999.501.27
Coppia di anelli di riduzione (Ø103-69,5mm)	999.501.05N

Morsa di sicurezza per lavorazione di piccoli pezzi

Di certo, mantenere l'unità sul tavolo da lavoro è una delle difficoltà maggiori da affrontare. Ed effettuare la fresatura in completa sicurezza è sicuramente la priorità principale. Ecco perchè ne raccomandiamo fortemente l'utilizzo. Questa infatti assicura la stabilità necessaria durante il processo di fresatura. Le comode maniglie rivestite di silicone assicurano una presa comoda e stabile alla giusta distanza dalla fresa, ed il materiale anti-scivolo posto sulle basi di appoggio ne previene lo scivolamento accidentale. Facile da regolare ed estremamente maneggevole, la Morsa di sicurezza CMT può permettere di lavorare unità profonde fino a **216mm. (8-1/2")**.

L'utensile perfetto per lavori di precisione in tutta sicurezza.

Dimensione massima di serraggio: 220mm. (8-1/2")

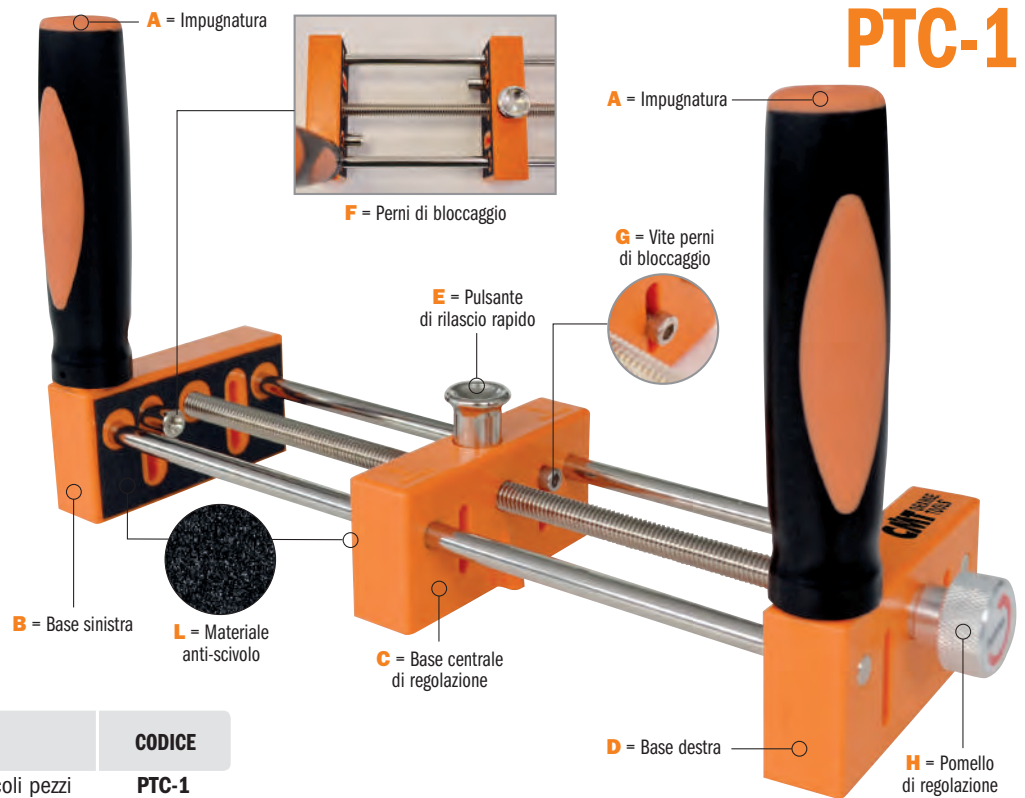

PTC-1

DESCRIZIONE	CODICE
Morsa di sicurezza per lavorazione di piccoli pezzi	PTC-1

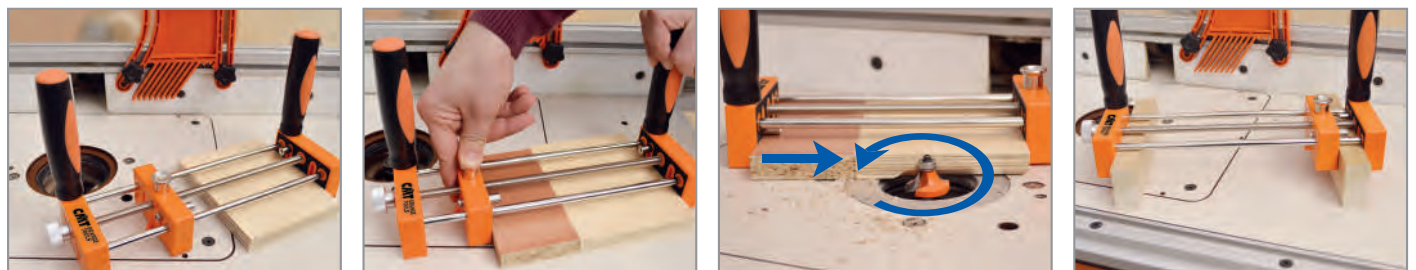

1. Alzare i parni di bloccaggio [F] nelle fessure della base di regolazione centrale e di sinistra. Assicurarsi che il pezzo da lavorare poggi su una superficie piana (tavolo da lavoro) e inserire il pezzo tra la base sinistra [B] e la base centrale [C], in pratica tra le due basi con materiale anti-scivolo [L]. Far scivolare il pezzo da lavorare verso la base sinistra, mantenendo l'estremità del pezzo in avanti (verso l'esterno), in modo tale che la fresa non entri in contatto con la morsa. Questo dovrebbe sbordare di una misura di almeno metà diametro della fresa che stiamo utilizzando. Nota Bene: nella fase finale di fresatura (uscita della fresa) è possibile che il legno si scheggi. Per evitare che accada, si consiglia di utilizzare un pezzo "martire", posizionandolo tra la base centrale di regolazione e il pezzo da fresare. Può essere anche fissato alla base attraverso gli appositi fori, utilizzando delle viti (non incluse).

Premere il pulsante di rilascio rapido [E] e far scorrere la base centrale di regolazione sull'unità da lavorare fino a bloccarla, assicurandosi che questa sia perfettamente in piano sulla superficie del tavolo da lavoro. Rilasciare il pulsante. Nell'immagine abbiamo utilizzato un pezzo "martire" per evitare che si scheggi. Allentare sia le viti [G] che i parni di bloccaggio [F] utilizzando la chiave esagonale (inclusa), facendoli scorrere verso il basso finché non poggiano perfettamente sull'unità da lavorare. Stringere nuovamente i parni con la chiave esagonale. Successivamente avvitare il pomello di regolazione [H] fino a bloccare completamente il pezzo da lavorare ed assicurandosi che rimanga ben appoggiato al piano di lavoro prima di procedere con la lavorazione.

Dopo aver regolato l'altezza della fresa, accendere l'elettro utensile per procedere alla lavorazione. Afferrare la morsa attraverso le apposite impugnature [A] ed accompagnare il pezzo da lavorare verso la fresa, nella direzione opposta al verso di rotazione dell'utensile. Assicurarsi che il pezzo sia ben appoggiato al piano e che sia sempre in contatto con il cuscinetto di guida della fresa. Una volta terminata la lavorazione, premere il pulsante di rilascio rapido [E] e spostare la base di regolazione in modo da poter rimuovere il pezzo lavorato.

Potrebbe accadere di dover fresare un pezzo di spessore maggiore rispetto allo spessore della morsa: raccomandiamo sempre di far riferimento alle istruzioni di utilizzo. In questo caso, creare uno "stabilizzatore" tagliando un blocco complementare dello stesso spessore del pezzo da lavorare, in modo che funga da stabilizzatore, fissandolo alla base destra della morsa [D] tramite le fessure con delle viti (non incluse). Questo procedimento vi garantirà stabilità durante la fresatura.

Accessori per tavolo da lavoro

new



999.110.42
Pressore con maniglia



999.110.41
Spingipezzo

999

DESCRIZIONE	CODICE
Spingipezzo	999.110.41
Pressore con maniglia	999.110.42

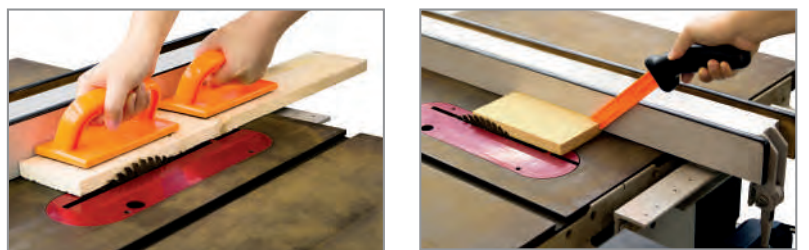

Sistema di giunzione Pocket-Pro™

PPJ-002

Mai strumento fu più adatto del nuovo sistema di giunzione **Pocket-Pro™** per la costruzione rapida, semplice ed accurata di armadietti e mobili. Questo nuovo set vi consentirà di realizzare fori solidi come roccia su legni di spessore compreso tra i 12,7mm (1/2") e i 41,3mm (1-5/8"), con una velocità ed una precisione mai sperimentata prima. Il cuore del sistema di giunzione **Pocket-Pro™** è rappresentato dalla nostra attrezzatura graduata con boccole di foratura rinforzate e design unico per la lavorazione di due pezzi da giungere. Facendola semplicemente scorrere verso l'alto o verso il basso potrete prosoisporre lo spessore da lavorare in modo tale da ottenere incrementi di 1,6mm, senza dover eseguire inutili test o misurazioni preliminari! Se avete già familiarità con altri strumenti di questo genere e con le loro potenzialità, resterete sorpresi dagli ulteriori vantaggi offerti dal nostro **Pocket-Pro™**.

Per esempio:

- alcuni prodotti richiedono l'aggiunta o la sostituzione di alcune parti dell'attrezzatura per la lavorazione dei diversi spessori. Non è il caso del **Pocket-Pro™**!, che consente di ottenere la realizzazione di incastri con spessore compreso tra 12,7mm (1/2") e 41,3mm (1-5/8") attraverso la semplice regolazione verticale dello strumento stesso.
- talune attrezzature richiedono frequenti riposizionamenti dell'anello di regolazione della profondità di foratura; non con il **Pocket-Pro™**, dove la maggior parte delle regolazioni possono essere ottenute lasciando invariato l'anello di profondità.
- inoltre, con il **Pocket-Pro™** si potranno creare incastri notevolmente più resistenti grazie al maggiore spessore delle giunzioni ottenibili nonché alla possibilità di utilizzo di viti più lunghe, il tutto semplicemente correggendo le posizioni del **Pocket-Pro™** rispetto alla parte terminale del pezzo da lavorare.

Accertatevi oggi stesso sulle possibilità del nostro sistema di giunzione **Pocket-Pro™**. Facile da utilizzare per il principiante, precisione professionale per l'esperto, il **Pocket-Pro™** offerto da CMT è l'articolo più versatile al mondo nella sua categoria.



541.095.00 + 515.001.51



999.505.05



999.505.10



990.101X30



999.505.08

DESCRIZIONE OPTIONAL	CODICE
500 viti passo fine L=31,7mm (1-1/4")	990.101X500
500 viti passo grosso L=31,7mm (1-1/4")	990.102X500
500 viti passo fine L=38,1mm (1-1/2")	990.103X500
500 passo grosso L=38,1mm (1-1/2")	990.104X500
Pressore a pinza regolabile	999.505.06
Inserto per avvitatore ad impronta quadra L=76mm (3")	999.505.07
Piastra in fenolico (Industria) per Pocket Pro™	999.505.04

DESCRIZIONE	CODICE
Sistema di giunzione PPJ	PPJ-002
<i>Il kit include</i>	
Sistema di giunzione PPJ	999.505.10
Pressore per PPJ	999.505.05
Punte elicoidali doppi fori Ø9,5mm (3/8")	515.001.51
Anello di battuta zincato Ø9,5mm (3/8")	541.095.00
Inserto avvitatore impronta quadra L=152mm (6")	999.505.08
Scatola da 30 viti L=31,7mm (1-1/4")	990.101X30

Optional



999.505.04

Piastra in fenolico (Industria) per Pocket Pro™



999.505.06

Pressore a pinza regolabile



Guarda il video



Molteplici benefici in poche, semplici operazioni!

1. Stabilite la profondità di foratura

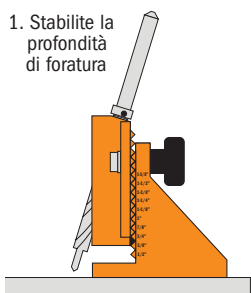

2. Serrate e forate il pezzo

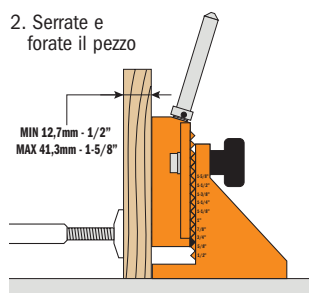

3. Assemblate il giunto

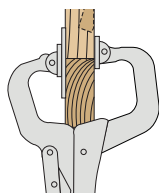

Costruite praticamente ogni cosa

Intelaiature

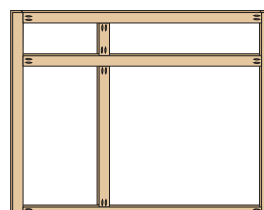

Armadietti e tanto altro!

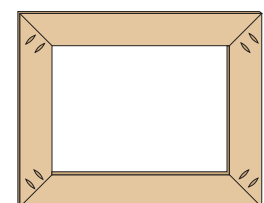
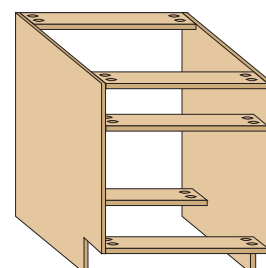

Cornici

Morse professionali con riga graduata

Queste morse professionali svolgono una duplice funzione, permettendovi sia di utilizzarle come guida sul vostro tavolo di lavoro, sia per serrare tavole di legno o qualsiasi altro oggetto. Disponibili in diverse lunghezze. Le morse vi permettono di effettuare tagli precisi e accurati, nonché di creare scanalature. La loro robustezza vi permette di serrare le vostre tavole in legno, evitando che si spostino durante la lavorazione. Potete inoltre aggiungere altre morse collocandole sopra quelle precedentemente installate e serrandole con le relative manopole per effettuare ulteriori operazioni.

Le caratteristiche principali:

- Realizzate in alluminio estruso per un comodo trasporto e una maggiore durevolezza.
- Leggere, ma più resistenti di qualsiasi altra morsa disponibile sul mercato.
- Riga graduata, comode ganasce per il serraggio, binari di guida sulla parte superiore che permettono l'inserimento e l'utilizzo di accessori.
- Da utilizzare singolarmente oppure utilizzando le giunzioni per il fissaggio su altre morse.

DESCRIZIONE	CODICE
Morse professionali con riga graduata 610mm	PGC-24
Morse professionali con riga graduata 915mm	PGC-36
Morse professionali con riga graduata 1270mm	PGC-50



Giunzioni per morse con riga graduata (optional)

Collocate 2 morse con riga graduata sul retro di un'altra coppia di morse e fissatele utilizzando le apposite giunzioni. Utilizzate le morse inferiori per serrare il tavolo da lavoro, mentre quelle superiori bloccheranno il pezzo da lavorare.

Il design unico delle ganasce vi permette di lavorare senza alcun tipo di ostacolo.

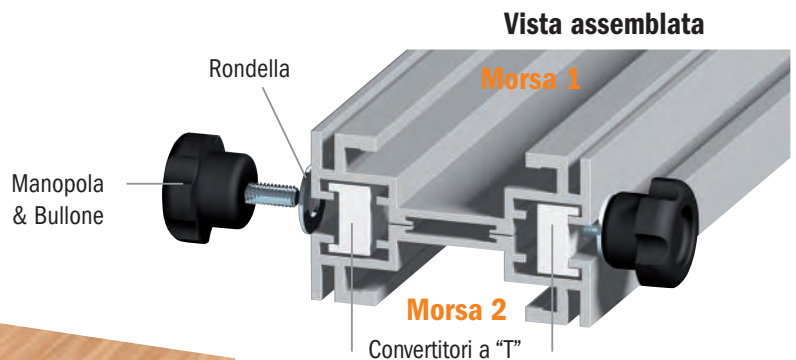

DESCRIZIONE	CODICE
Giunzioni per morse con riga graduata (8 pz.)	PGC-B2B

Sistema di precisione regolabile per canali

Il sistema perfetto per canali, scanalature e incastri maschio/femmina. Semplice da utilizzare e completamente regolabile con la possibilità di ottenere canali di diverse dimensioni con un'unica fresa in più passate. Dotato di una robusta e solida struttura, può essere maneggiato con facilità grazie ai suoi cuscinetti di guida. Può essere utilizzato con ogni tipo di fresatrice manuale che dispone di canotto guida da 30mm o tramite la boccola di guida inclusa (base da acquistare separatamente). Garantisce un taglio preciso e di qualità su tutta la sua lunghezza.

COMPATIBILE CON LE FRESATRICI PIÙ POPOLARI

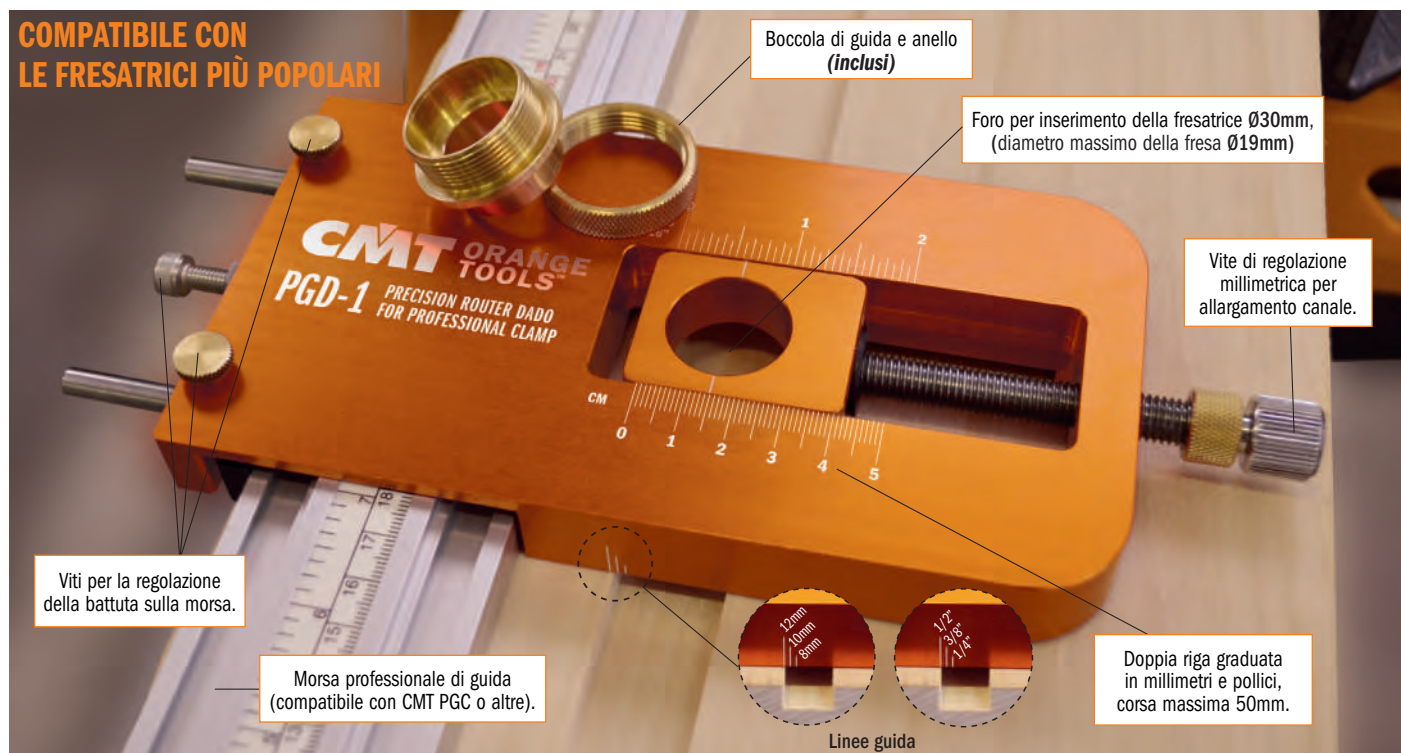

Montate sulla base in plastica la boccola di guida (grazie al relativo anello), quindi assemblate la base alla vostra fresatrice. Posizionate la morsa sul pezzo da lavorare e il vostro PGD-1, tramite le viti per la regolazione della battuta lo vincolerete alla morsa.



Posizionate la fresatrice (completa di base) sul PGD-1 tramite il foro di inserimento.

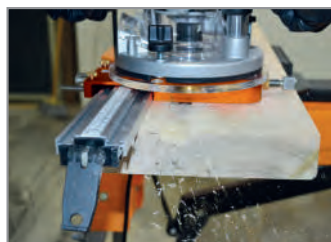

Verificate la profondità di taglio e il punto di inizio della fresatura con l'aiuto delle tre linee guida, che identificano il punto di inizio del canale, per i diametri delle frese più comuni (12-10-8mm sul fronte, 1/2"-3/8"-1/4" sul retro).



Iniziate la lavorazione spostandovi sulla morsa, tramite l'ausilio del vostro PGD-1. Otterrete un canale perfettamente lineare su tutta la lunghezza lavorata.



Se avete necessità di ottenere un canale più grande del diametro della fresa utilizzata, dovrete semplicemente spostare della misura desiderata, il foro di inserimento della fresatrice, tramite la vite di regolazione millimetrica.

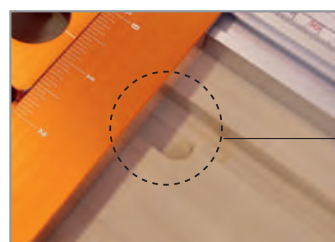

Effettuate una seconda o più lavorazioni ed otterrete il canale più grande desiderato.

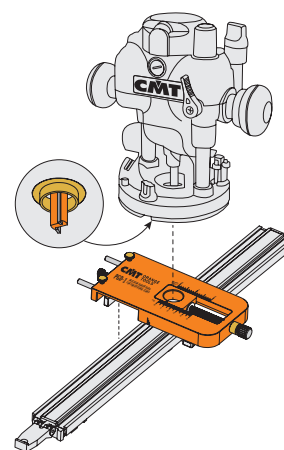
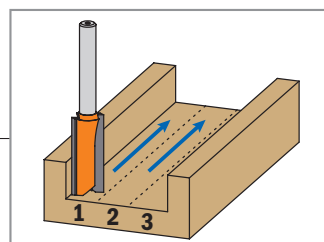

ARTICOLO NECESSARIO* (non incluso)

Base per elettrofresatrice

899.000.01 universale oppure

899.000.02 preforata per CMT7E/CMT8E

*Non necessario se disponete di fresatrice con canotto guida da 30mm



ARTICOLO CONSIGLIATO (non incluso)

PGC Morsa professionale con riga graduata (pag. 360)



DESCRIZIONE	IMBALLAGGIO	CODICE
Sistema di precisione regolabile per canali	10	PGD-1

Sistema di giunzione universale per incastr

CMT ORANGE TOOLS®

Sia che siate un professionista, un operatore eccezionale o un hobbista con il nostro sistema di giunzione universale potrete creare facilmente e velocemente qualsiasi tipo di incastro. Il nostro sistema è adattabile su ogni tipo di elettrofresatrice grazie alla speciale base universale in PETG trasparente (fornita separatamente).

CMT300

Lunghezza massima 305mm
Spessore lavorazione 11~25mm

Cerca **CMT300**

You Tube

DIMA DI PRECISIONE

ROBUSTE BARRE BLOCCA-PEZZO IN ACCIAIO

PUNTO DI ARRESTO DI PRECISIONE

SOLIDA STRUTTURA IN ACCIAIO

PRATICI VOLANTINI DI SERRAGGIO

DOTAZIONE STANDARD

- Dima per incastr a coda di rondine **CMT300-T128**
- Guida di precisione Ø15,8x4mm **899.005.00**

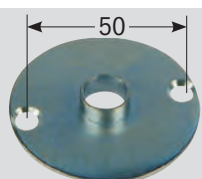

DESCRIZIONE	CODICE
Sistema di giunzione universale per incastr	CMT300

IMPORTANTE



FRESA A CODA DI RONDINE (non inclusa):

- 718.127.11** D=12,7mm A=14° S=6mm
- 818.128.11** D=12,7mm A=14° S=6,35mm
- 918.127.11** D=12,7mm A=14° S=8mm
- 818.628.11** D=12,7mm A=14° S=12,7mm

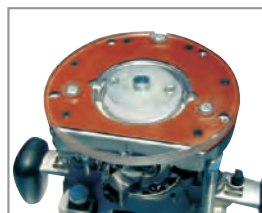

La guida in dotazione può essere montata sulla vostra elettrofresatrice?

La guida standard è preforata con 2 fori interasse 50mm e tramite due viti viene fissata alla fresatrice. Tale foratura si adatta a molte delle fresatrici in commercio. Qualora la vostra fresatrice non fosse tra queste dovrete ordinare una delle seguenti basi universali:

DESCRIZIONE	CODICE
Base universale per attacco Ø8 e Ø12mm	CMT300-SB1
Base universale per attacco Ø6,35 e Ø12,7mm	CMT300-SB2
Base preforata per fresatrici CMT7E e CMT8E	CMT300-SB

Il sistema CMT300 produce velocemente e facilmente in 3 operazioni eleganti giunzioni ed incastr

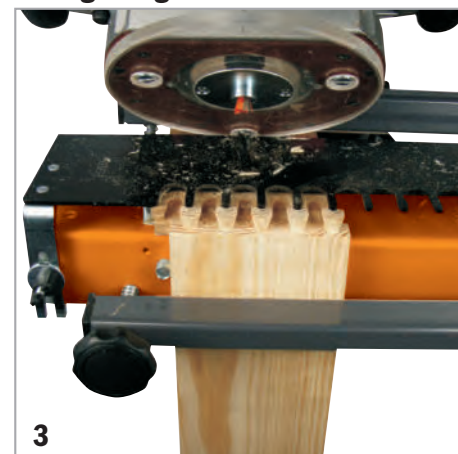

Dima per mini incastrati a coda di rondine

CMT300-T064

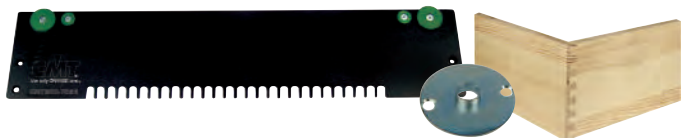

LUNGHEZZA DIMA mm	DIMENSIONE INCASTRO mm	SPESORE MATERIALE mm	COLORE	CODICE
300	6,3	8 ~ 12	verde	CMT300-T064

Fornito con la guida di precisione Ø7,8x4mm

899.003.00

Da utilizzare con le frese a coda di rondine CMT:

Fresa Ø6x8mm HW (S=Ø6mm)

718.060.11

Fresa Ø6,35x8,3mm HW (S=Ø6,35mm)

818.064.11



Dima per incastrati a coda di rondine aperti

CMT300-T129 - CMT300-T190

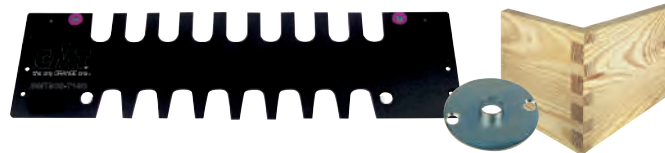

LUNGHEZZA DIMA mm	DIMENSIONE INCASTRO mm	SPESORE MATERIALE mm	COLORE	CODICE
300	12,7	8 ~ 20	marrone	CMT300-T129

Fornito con la guida di precisione Ø11,1x4mm

899.004.00

Da utilizzare con le frese a taglienti diritti CMT:

Fresa Ø8x25mm HW (S=Ø6,35mm)

811.081.11

Fresa Ø8x30mm HW (S=Ø8mm)

912.080.11

Da utilizzare con le frese a coda di rondine CMT:

Fresa Ø12,7x20mm HW (S=Ø6,3mm)

818.129.11

Fresa Ø12,7x20mm HW (S=Ø8mm)

918.129.11



Dima per unione a denti

CMT300-T080 - CMT300-T127

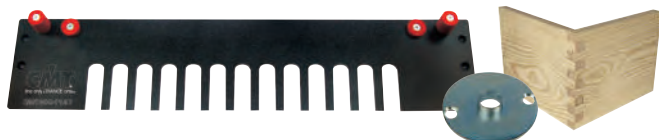

LUNGHEZZA DIMA mm	DIMENSIONE INCASTRO mm	SPESORE MATERIALE mm	COLORE	CODICE
300	8	8 ~ 20	blu	CMT300-T080

Fornito con la guida di precisione Ø11,1x4mm

899.004.00

Da utilizzare con le frese a taglienti diritti CMT:

Fresa Ø8x25mm HW (S=Ø6,35mm)

811.081.11

Fresa Ø8x30mm HW (S=Ø8mm)

912.080.11



LUNGHEZZA DIMA mm	DIMENSIONE INCASTRO mm	SPESORE MATERIALE mm	COLORE	CODICE
300	12,7	8 ~ 20	rosso	CMT300-T127

Da utilizzare con le frese a taglienti diritti CMT:

Fresa Ø12,7x30mm HW (S=Ø6,35mm)

812.127.11

Fresa Ø12,7x30mm HW (S=Ø8mm)

912.127.11

Fresa Ø12,7x25mm HW (S=Ø12,7mm)

811.627.11



LUNGHEZZA DIMA mm	DIMENSIONE INCASTRO mm	SPESORE MATERIALE mm	COLORE	CODICE
300	19	15 ~ 22	viola	CMT300-T190

Fornito con la guida di precisione Ø22x4mm

899.006.00

Da utilizzare con le frese a taglienti diritti CMT:

Fresa Ø12,7x30mm HW (S=Ø6,35mm)

812.127.11

Fresa Ø12,7x30mm HW (S=Ø8mm)

912.127.11

Fresa Ø12,7x25mm HW (S=Ø12,7mm)

811.627.11

Da utilizzare con le frese a coda di rondine CMT:

Fresa Ø19x22mm HW (S=Ø6mm)

718.190.11

Fresa Ø19x22mm HW (S=Ø6,35mm)

818.190.11

Fresa Ø19x22mm HW (S=Ø8mm)

918.190.11

Fresa Ø19x22mm HW (S=Ø12mm)

918.690.11

Fresa Ø19x22mm HW (S=Ø12,7mm)

818.690.11



Guida di precisione:

DIMENSIONI	CODICE
7,8 x 4mm	899.003.00
11,1 x 4mm	899.004.00
15,8 x 4mm	899.005.00
22 x 4mm	899.006.00
27 x 6mm	899.008.00
30 x 6mm	899.007.00

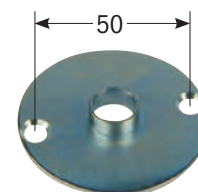

Questi sono alcuni esempi dei bellissimi incastrati realizzabili con il sistema di giunzione e le frese CMT

Unione a coda di rondine seminascosta



CMT300 - T064
CMT300 - T128 (INCLUSA con CMT300)

Unione a denti

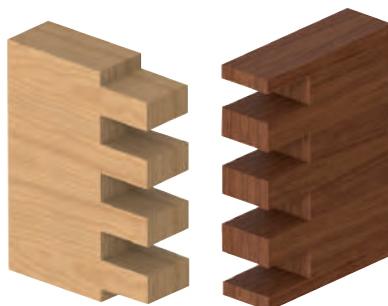

CMT300 - T080
CMT300 - T127

Unione a coda di rondine aperta



CMT300 - T129
CMT300 - T190

CMT3000

Sistema progettato per produrre tavoli e prolunghe, finestre e porte ad arco rotonde ed ellittiche, scrivanie e altre applicazioni con elettrofresatrice.

Grazie alle due guide scorrevoli all'interno delle scanalature a "T" potrete creare fresature ellittiche, mentre con una sola guida creerete fresature ad arco.



Guarda il video



Guida scorrevole nella scanalature a T

IL SISTEMA CMT3000 INCLUDE

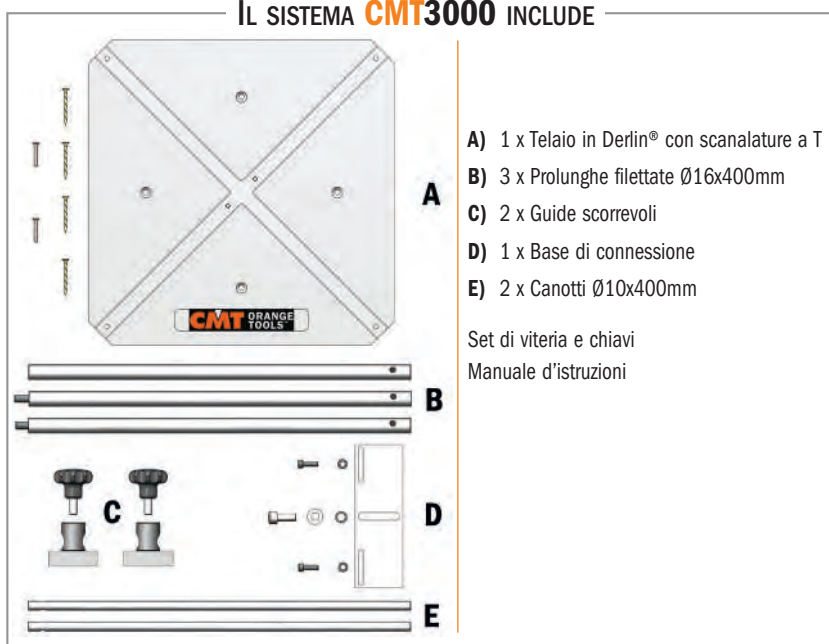

- A) 1 x Telaio in Delrin® con scanalature a T
- B) 3 x Prolunghe filettate Ø16x400mm
- C) 2 x Guide scorrevoli
- D) 1 x Base di connessione
- E) 2 x Canotti Ø10x400mm

Set di viteria e chiavi
Manuale d'istruzioni

Sistema per archi ed ellissi:

- Per creare semplicemente e rapidamente archi ed ellissi.
- Settaggio semplice e funzionale.
- Adattabile ad ogni tipo di elettrofresatrice.
- Telaio con scanalature a T costruito in Delrin®.
- Scanalature a T di precisione con guide scorrevoli in acciaio.
- Parti metalliche zincate per protezione contro la ruggine.
- Imballato in scatola di cartone con manuale d'istruzioni.

Asse maggiore	Asse minore	
	Max	Min.
3000	2890	2590
1800	1690	1390
1500*	1390	1090
1030	920	620
900	790	620
730	620	620
*Raggio di fresatura Min/Max con dotazione standard		550/1500
Dimensioni imballo (mm)		445x360x85
Peso		6 kg.

ALCUNI ESEMPI REALIZZABILI CON IL SISTEMA CMT3000

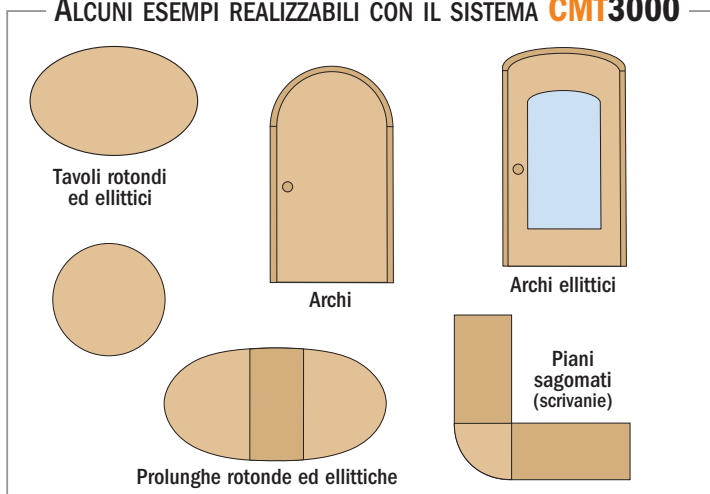

Optional



CMT3000-SB1

Base Delrin® Ø170x15mm per CMT3000 con fresatrice CMT7E & CMT8E

DESCRIZIONE	CODICE
Sistema per archi ed ellissi	CMT3000
Optional:	
Prolunga filettata aggiuntiva Ø16x400mm per aumentare il raggio (riferimento B in figura)	CMT3000-7
2 canotti per piccole elettrofresatrici Ø8x400mm	CMT3000-8
Base in Delrin® Ø170x15mm per CMT3000 con elettrofresatrice CMT7E & CMT8E	CMT3000-SB1

CMT650

Per incastri perfetti

Per piani da cucina larghi da 420mm a 650mm

CMT650 è stato progettato per fresare piani da cucina con elettrofresatrici manuali. Un codice di lettere identifica le diverse operazioni semplificando e velocizzando il lavoro.

Dimensioni:
880x300x 10mm.



GIUNZIONI REALIZZATE IN 15 MINUTI! INCLUSA LA PREPARAZIONE

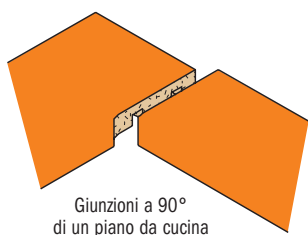

Giunzioni a 90° di un piano da cucina

Giunzioni a 45° di un piano da cucina

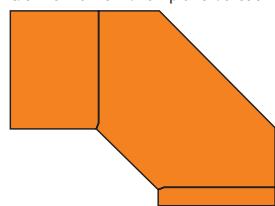

IL SISTEMA INCLUDE:

- Nr. 1 dima in fenolico
- Nr. 3 stop in acciaio zincato
- Nr. 1 punto di arresto regolabile
- Nr. 1 manuale di istruzioni

Optional

- Elettrofresatrice
- Guida Ø30mm*
- Fresa a taglienti diritti Ø12mm
- Due morsetti

*** COMBINAZIONE FRESATRICE/ACCESSORI**

Fresatrice	Boccola di guida	Base per foratrice
CMT7E	899.007.00	CMT300-SB
CMT8E	899.007.00	CMT300-SB
NO-CMT	899.007.00	CMT300-SB1

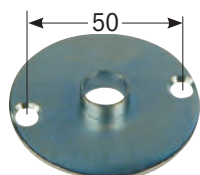

Boccola di guida



Base per foratrice



Cerca **CMT650**



CMT650 è progettata per le frese a taglienti diritti da Ø12mm

- Una dima di materiale stabile e rinforzato.
- Per giunzioni di 90° e 45°.
- Dime integrate per arrotondamento e smussatura degli angoli.
- Extra stop per piani larghi 600mm.
- Due dime integrate per la fresatura dei tiranti di giunzione.
- Fornito di un manuale chiaro e completo.



Si raccomanda l'uso delle seguenti frese diritte da Ø12mm:

Si raccomanda l'uso delle seguenti frese diritte Ø12mm:

CODICE	DESCRIZIONE
912.120.11	Ø12x31,7 S=8mm
652.120.11	Ø12x28,3 S=8mm
912.621.11	Ø12x38,1 S=12mm
912.622.11	Ø12x50,8 S=12mm
812.620.11	Ø12x31,7 S=12,7mm
812.621.11	Ø12x38,1 S=12,7mm
652.121.11	Ø12x48,3 S=12mm
652.621.11	Ø12x48,3 S=12,7mm

DESCRIZIONE	CODICE
Sistema di giunzione per piani da cucina	CMT650

Sistema universale per foratura cerniere e cremonesi

CMT ORANGE TOOLS®

CMT333

Questo sistema innovativo è dotato di una testina con tre mandrini che consente di realizzare fori per cerniere di qualsiasi marca. La base universale modulare permette l'installazione di diverse testine di foratura, progettate dalle aziende leader nel settore. Potete utilizzare il **CMT333** su elettroutensili fissi o portatili.



COMPATIBILE CON MOLTI TIPI DI CERNIERE



Bloccaggio profondità.

Barre di scorrimento in acciaio cromato e rettificato. (Corsa massima 90mm)

Cerca **CMT333**

YouTube

Albero da Ø8mm adatto a ogni tipo di foratrice.

Punto di ingrassaggio attrezzatura.

Foro da Ø10mm per inserimento barra di battuta per il posizionamento del pannello.



Viti doppie per il fissaggio delle punte.

Base di compensato.

TESTA A FORARE NON INCLUSA
scegliere tra una delle seguenti opzioni

- CMT333-4211
- CMT333-4595
- CMT333-4809
- CMT333-4300
- CMT333-4806
- CMT333-5255
- CMT333-3875
- CMT333-325

Barra scorrevole per il posizionamento del pannello.

Ricambi



990.009.00



991.067.00



Utilizzo su trapano a colonna.



Utilizzo con trapano manuale.



Utilizzo su Tavolo CMT Industri.

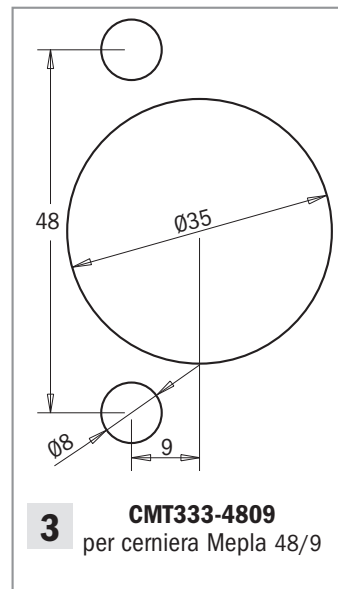
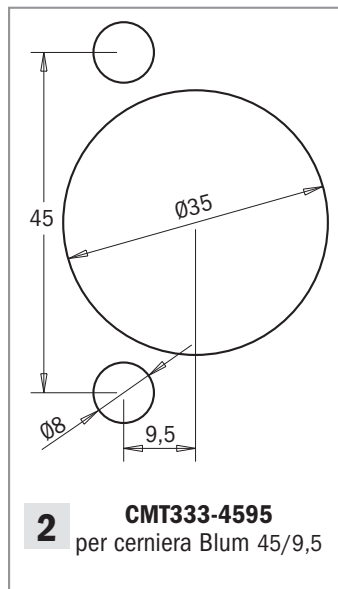
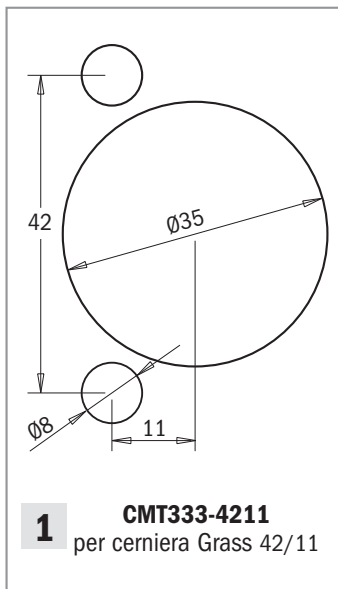

CARATTERISTICHE TECNICHE:

- Componenti completamente antiruggine
- Alluminio rettificato
- RPM Max 5000
- Sei cuscinetti radiali a sfera

AVVERTENZE DI SICUREZZA:

per la lubrificazione utilizzare grasso Mobil SHC100

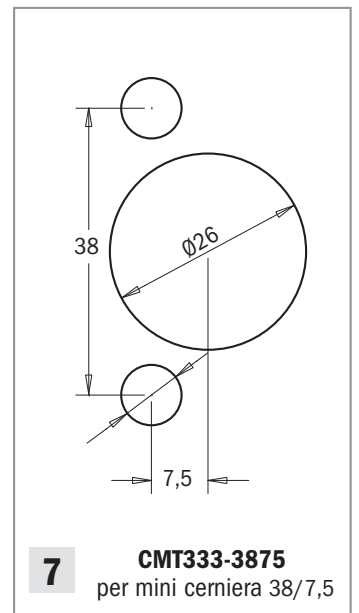
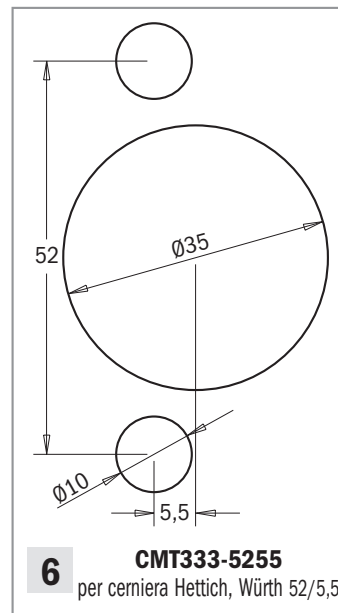
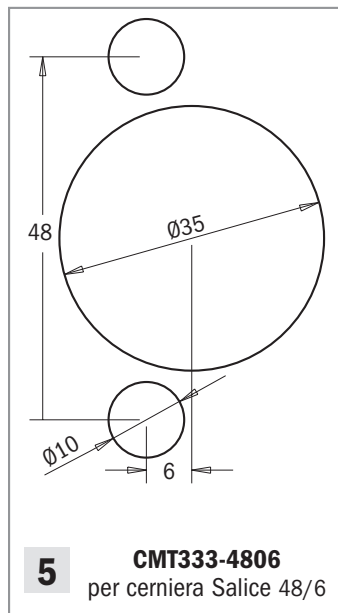
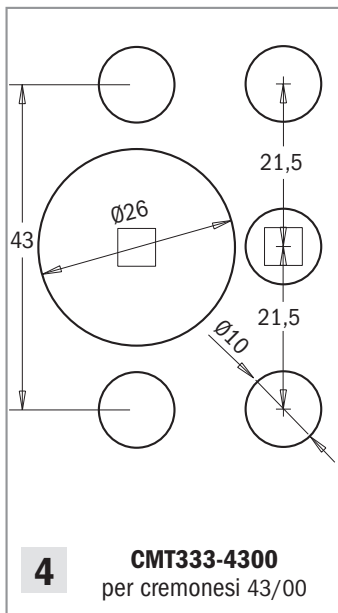

MASSIMA VERSATILITÀ PER TUTTE LE MARCHE

Base supporto testina	Testina portapunta	Punta foro cieco	Punte foro cerniera
CODICE	CODICE	S	CODICE
CMT333	CMT333-4211	8mm	310.080.12 (2 pz.)
CMT333	CMT333-4595	Esagonale	310.080.12 (2 pz.)
CMT333	CMT333-4809	8mm	310.080.12 (2 pz.)
CMT333	CMT333-4300	Esagonale	310.100.12 (2 pz.)
CMT333	CMT333-4806	8mm	310.100.12 (2 pz.)
CMT333	CMT333-5255	Esagonale	310.100.12 (2 pz.)
CMT333	CMT333-3875	8mm	310 a scelta (2 pz.)
CMT333	CMT333-325	Esagonale	(3 pz. RH + 2 pz. LH)

Preparare il set

Scegliere la cerniera

1	Grass	42/11
2	Blum	45/9,5
3	Mepla	48/9
4	Per cremonesi	43/00
5	Salice	48/6
6	Hettich, Würth	52/5,5
7	Mini cerniere	38/7,5
8	System 32	32

Testina portapunte System 32

La base universale modulare **CMT333** supporta l'installazione del System 32 (**CMT333-325**) con 5 adattatori.

CMT ORANGE TOOLS®

CMT333-325

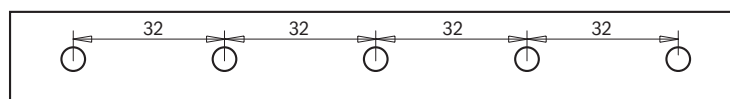

DESCRIZIONE	CODICE
Testina a 5 portapunta interasse 32mm	CMT333-325

Testina per cerniere per macchine foratrici

L'innovativo sistema **CMT334** è dotato di una testina con 3 mandrini che consente di realizzare fori per cerniere delle principali marche presenti sul mercato.

CMT334

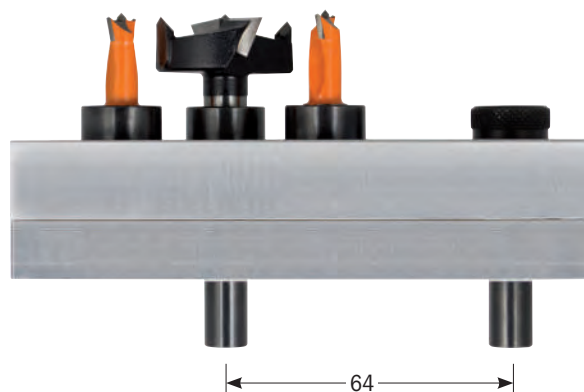

Da utilizzare su macchine foratrici o punto a punto.

Standard

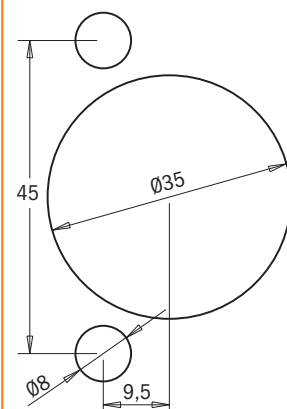

DESCRIZIONE	CODICE
Testa per foro cerniera (punte non incluse)	CMT334-4595
Punta foratrice Ø35mm x 38,5mm. Rotazione destra	393.350.11
Punta foratrice per foro cieco Ø8mm x 38,5mm. Rotazione sinistra	393.080.12

CMT334-4595
per cerniere Blum 45/9.5

Set di supporti per piani di lavoro

Supporti adatti per serrare i vostri pezzi da lavorare senza utilizzare morsetti. La superficie antiscivolo blocca il supporto al tavolo da lavoro e tiene comodamente serrato il pezzo da lavorare. Potrete innalzare così la vostra superficie di lavoro sfruttando lo spazio creato per utilizzare i vostri utensili.

- Lunghezza: 75mm
- Larghezza: 50mm
- Altezza: 25mm



DESCRIZIONE	CODICE
Set di 4 supporti per piani di lavoro 75x50x25	BBS-001



BBS-001

Create intarsi eleganti con questo nuovo kit CMT. I componenti in ottone si accompagnano ad una fresa elicoidale o a taglienti diritti (vendute separatamente) con D=3mm e 3,2mm e S=6mm e 6,35mm rispettivamente. Rimuovete ed assemblate le boccole per creare la cavità sul vostro pezzo e ricavare l'intarsio. Realizzate giocattoli, puzzle e lettere. Consigliamo l'uso della fresa elicoidale su MDF e quella della fresa a taglienti diritti su legno naturale.



Istruzioni complete su come assemblare ed utilizzare il kit per intarsi CMT sono disponibili all'interno di ogni confezione del prodotto.

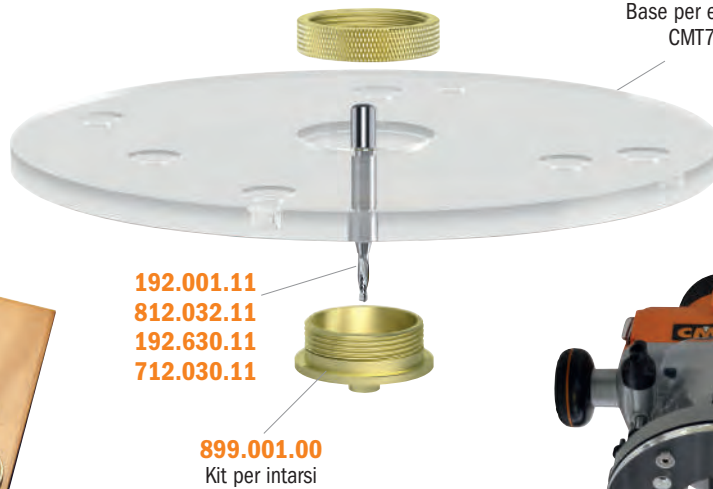

899.000.02
Base per elettrofresatrice
CMT7E/CMT8E

192.001.11
812.032.11
192.630.11
712.030.11

899.001.00
Kit per intarsi



	DESCRIZIONE	CODICE
Kit per intarsi con frese elicoidale 3,2mm	(S=Ø6,35mm)	899.051.00
Kit per intarsi con fresa a tagli diritti Ø3,2mm	(S=Ø6,35mm)	899.052.00
Kit completo di boccole in ottone per intarsi		899.001.00
Base universale in fenolico "neutra" per elettrofresatrice		899.000.01
Base preforata per CMT7E/CMT8E		899.000.02
Frese elicoidale 3,2mm HWM	(S=Ø6,35mm)	192.001.11
Frese elicoidale 3,2mm HWM	(S=Ø6,35mm)	812.032.11
Fresa a tagli diritti 3mm HWM	(S=Ø6mm)	192.630.11
Fresa a tagli diritti 3mm HWM	(S=Ø6mm)	712.030.11

Kit di boccole guida

Un pratico kit in ottone di 7 boccole guida che vi permetterà di sfruttare al massimo la vostra elettrofresatrice.

Da utilizzare per operazioni con dima per fresature a coda di rondine, fresature per gradini, per cerniere, per serrature, ecc.

Le boccole possono essere utilizzate con qualsiasi elettrofresatrice con una base il cui foro misuri 30mm. Da utilizzare sulle fresatrici più popolari.

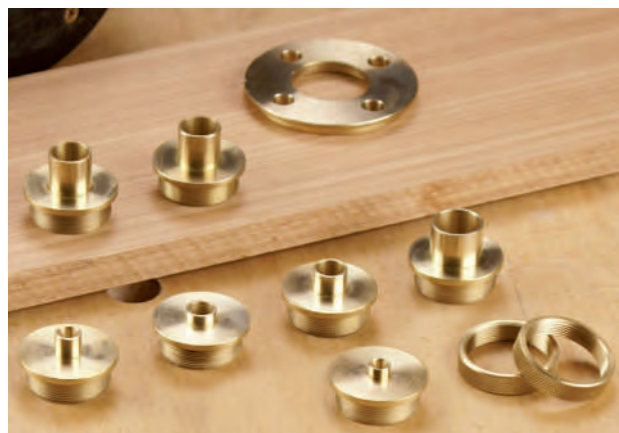

CMT-TGA

Optional

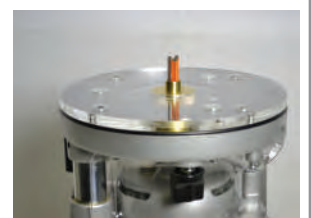

DESCRIZIONE	CODICE
Base preforata fresatrice per CMT7E e CMT8E	899.000.02
Base neutra	899.000.01

DESCRIZIONE	CODICE
Kit di boccole guida	CMT-TGA

Set contiene:

QTY.	1	1	1	1	1	1	1	2	1
Diametro interno	15,87mm	16,66mm	13,49mm	10,31mm	8,73mm	7,14mm	6,35mm	Dado di bloccaggio	Adattore
Diametro esterno	20,24mm	19,05mm	15,87mm	12,7mm	11,11mm	9,52mm	7,93mm	Dado di bloccaggio	
Altezza	14,28mm	14,28mm	14,28mm	7,93mm	3,96mm	7,93mm	3,96mm		

Dima per foratura universale

La dima di foratura universale è progettata per una precisa tassellatura manuale sul piano, con aumento della produttività, di elementi per mobili con viti euro-system da 32mm, per la realizzazione di fori per supporti scaffali con diametro di 3 e 5mm e per la realizzazione e marcatura di fori per cerniere.

La dima **CMT900** consente di realizzare preforature per i tipi di cerniere maggiormente utilizzati.

- **Costruzione di giunzioni a perno o a vite nel piano**
- **Foratura per reggiscaffali**
- **Foratura per cerniere**



Cerca **CMT900**

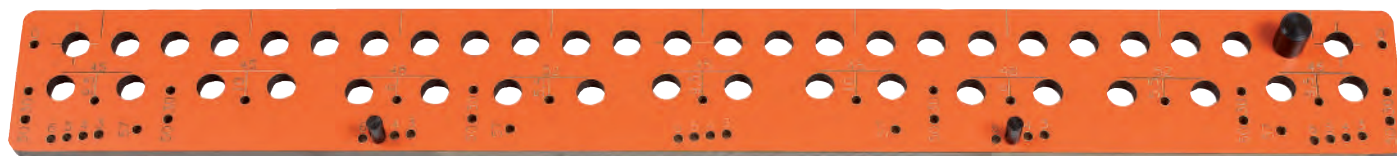

- **Materiale fenolico laminato**
- **Marcature chiare e comprensibili della dima**
- **Finecorsa precisi**

ADATTATORE PORTAPUNTA (non compreso):

- Adatto ad ogni tipo di foratrice
- Anello di battuta per regolazione profondità di foratura
- Corpo in duralluminio con fori per la rimozione dei trucioli
- Alloggiamento preciso e orizzontale per un allineamento adeguato

CODICE **CMT400-1**

Adattatore portapunta per sistemi di foratura

CMT656, CMT900 JIGS

da utilizzare con punte di profondità fino a 30mm:

306.030.21 - 306.050.11 - 306.080.11

FACILE E VELOCE:

CARATTERISTICHE TECNICHE:

CMT900

- Larghezza max tavola con fissaggio:..... 900mm
- Larghezza max tavola:..... nessun limite
- Spessore tavola:..... nessun limite
- Per perni:..... Ø8mm
- Distanza dei fori:..... 32mm:
- Numero dei fori:..... 26
- Per supporti, per scaffali:..... Ø3mm, Ø5mm
- Per cerniere:..... Ø3mm viti da legno
Ø5mm per viti std

PUNTE FORO CIECO IN HM (non compreso):

DESCRIZIONE		CODICE	
D=3x18mm	S=8x20mm	HWM	306.030.21
D=5x30mm	S=8x20mm	HW	306.050.11
D=8x30mm	S=8x20mm	HW	306.080.11

Altre dimensioni disponibili nelle serie 306-307

Foratura del piano per giunzione con perni utilizzando la dima.

Realizzazione di fori con Ø3 e Ø5mm per supporti per scaffali.

Preforatura di fori per cerniere (base e pannello).



La dima di foratura **CMT900** comprende:

- Dima di foratura in fenolico laminato
- Serie di finecorsa
- Serie di finecorsa per elementi di grandi dimensioni
- Perno di centraggio per fori cerniera

DESCRIZIONE	CODICE
Dima per foratura universale	CMT900

Sistema per foratura universale interasse 32mm

Con questo sistema potrete ottenere forature con interasse 32mm per giunzioni mediante spine necessarie per l'assemblaggio dei mobili. Il sistema CMT656 aumenterà la vostra produttività! Da utilizzare con gli speciali adattatori CMT400-1 e CMT400-2.

CMT656

Per giunzioni di fianchi con spine

- Forature di precisione
- Finecorsa rimovibili
- Volantini di serraggio ergonomici
- Solida struttura in Duralumin



VOLANTINO DI SERRAGGIO (optional)
Necessario per velocizzare il lavoro per pannelli di diverse larghezze.
CODICE **CMT400-3**

Cerca **CMT656**



SOLUZIONE ESCLUSIVA



L'esclusiva soluzione CMT permette di forare il pannello senza rovinare i taglienti della punta foratrice in quanto la stessa scorre all'interno dello speciale adattatore portapunta.

ADATTATORE PORTAPUNTA (non incluso):

- Punto di arresto per diverse profondità di foratura
- Adattabile per ogni tipo di trapano
- Corpo in Duralumin con fori per evacuazione truciolo
- Sede con pianetto per un allineamento di precisione

CODICE **CMT400-1**

Adattatore per sistemi **CMT656, CMT900 JIGS** da usare con punte foratrici fino a 30mm di profondità:
306.030.21 - 306.050.11 - 306.080.11 - 307.050.11

CODICE **CMT400-2** (per giunzioni con viti autofilettanti)
Adattatore per sistemi **CMT656, CMT900 JIGS** da usare con punte foratrici: **307.050.11**



3 FACILI OPERAZIONI PER LE TUE GIUNZIONI



1 Posizionare il sistema di foratura sul pannello, settare i finecorsa e serrare il pezzo. Posizionare la profondità di foratura e serrare la punta all'adattatore che va montato sul trapano. Eseguire le forature verticali.



2 Fissare il sistema sull'altro pannello, settare i perni di arresto e posizionare la profondità di foratura. Eseguire le forature orizzontali.



3 Ora inserite semplicemente le spine, incollate e giuntate i due pezzi.

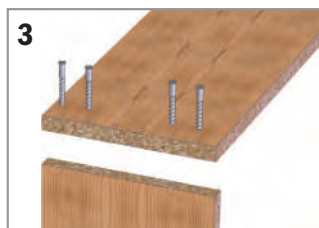

3 Oppure usate punte per fori passanti per giunzioni a mezzo di viti autofilettanti.

PUNTE FORO CIECO IN HM (non compreso):

DESCRIZIONE	CODICE
D=3x18mm S=8x20mm HWM	306.030.21
D=5x30mm S=8x20mm HW	306.050.11
D=8x30mm S=8x20mm HW	306.080.11
D=5x40mm S=8x20mm HW	307.050.11 per giunzioni con viti
D=7x40mm S=8x20mm HW	307.070.11 per giunzioni con viti

Altre dimensioni disponibili nelle serie 306-307

CARATTERISTICHE TECNICHE:

Larghezza max. tavola con un fissaggio:	656mm
Larghezza max. tavola:	nessun limite
Per perni:	Ø8mm
Per fori passanti:	Ø7mm
Distanza dei fori:	32mm
Numero di fori:	2x20
Spessore tavola:	16-40mm
Facetta (sporgenza elemento):	0,8mm

CMT656

DESCRIZIONE	CODICE
Sistema per foratura universale (656mm in un serraggio)	CMT656

Esclusivamente dal vostro rivenditore CMT!

RCS

Trasforma la tua fresa in un eccellente utensile per intagli e decorazioni.

E' veloce, facile da usare, divertente!

Chi ha detto che creare intagli su legno richieda un tocco da artista? Grazie a questo sistema brevettato è possibile creare figure e disegni fantasiosi in pochi minuti. Il segreto è nella fresa per intagli 3D, inserita in una guida conica a 45°, e le sue dime di lavorazione! La fresatura avviene con una regolazione di profondità della fresatrice sbloccata, permettendo alla punta di muoversi su e giù durante l'avanzamento della fresa.

Con l'ampliare della scanalatura la fresa si abbassa producendo un intaglio più profondo a "V".

Quando questa scanalatura si stringe la punta si alza producendo intagli più stretti e meno profondi.

Sembra semplice... e lo è davvero! (ecco perché il sistema è brevettato in tutto il mondo).

Per ulteriori informazioni consultate i disegni qui in basso, o il nostro sito web per il video 3D Carver CMT.

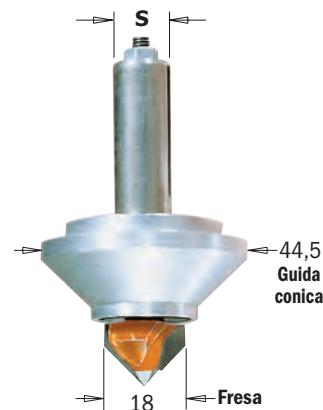

Guarda il video
YouTube



Per incominciare avete bisogno di:

- Fresa per intagli 3D con guida conica
- Dima di intaglio a vostra scelta
- Cornice per le dime (elencate nelle istruzioni con la dima)
- Elettrofresatrice

Assicuratevi un'apertura della base dell'elettrofresatrice di almeno 47,6mm, altrimenti aggiungete un'ulteriore base che supporti il diametro della fresa.

Fresa per intagli 3D compresa di guida conica

S mm	CODICE Rotazione Destra	Ricambi						Optional
8	RCS-BIT8							
12,7	RCS-BIT	RCS-CUT	RCS-SLE	RCS-SHIELD	990.091.00	990.092.00	RCS-SLEEVE	

Istruzioni

1. Fissate la cornice sul pezzo da lavorare.

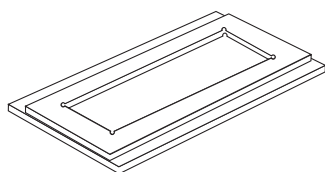

2. Inserite la dima al suo interno

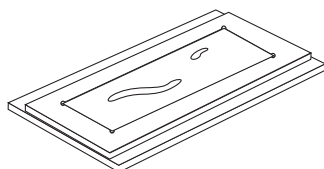

3. Posizionate la fresa all'interno della scanalatura di lavorazione e fresate con la regolazione di profondità della fresatrice sbloccata.

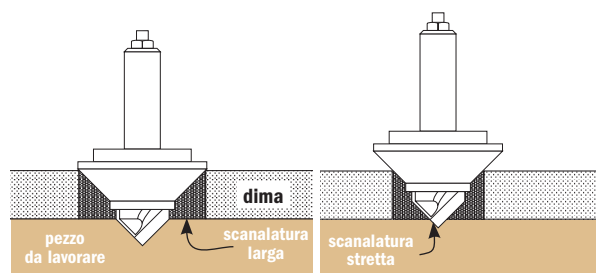

La corsa di profondità della fresatrice deve essere libera, così che si muova verso l'alto e verso il basso. Scanalature larghe producono intagli più profondi. Scanalature strette producono intagli meno profondi.

4. Con la cornice ancora posizionata, capovolgete la dima e fresate nuovamente. Con alcune guide i pezzi devono essere fresati da 2 a 4 volte secondo la complessità di lavorazione.

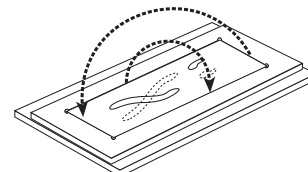

5. Rimuovere la dima ed il lavoro è finito!



Decorazioni per porte e antine

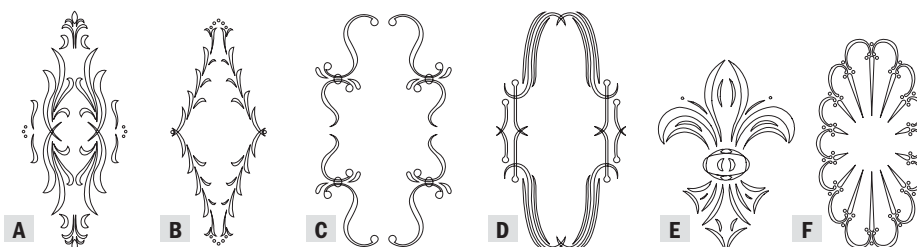

Disegni ideali per porte, antine, caminetti, ecc. inoltre ci sono disegni per cassetti, montanti e angoli da integrare con le dime per antine e porte. Per effettuare gli intagli occorrono circa 5 minuti.

DESCRIZIONE	DIMENSIONI DEGLI INTAGLI mm	NUMERO DELLE DIME	CODICE
Classical - A	440 x 185	2	RCS-302
Florentine - B	415 x 170	2	RCS-304
Cascade - C	365 x 210	1	RCS-305
Roma - D	375 x 200	1	RCS-306
Fleur-de-Lys - E	250 x 180	4	RCS-805
Spanish - F	380 x 200	2	RCS-806
Cornice per supporto dime per porte e antine			RCS-003



SUGGERIMENTO: molte decorazioni, come la "Florentine", possono essere migliorate con l'aggiunta di un rosone.



Decorazioni per pannelli e traverse

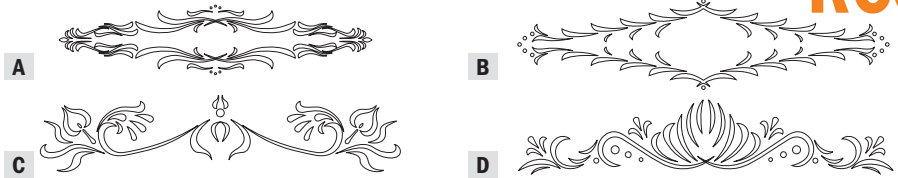

Disegni orizzontali, perfetti per montanti e traverse di porte, testiere e pannelli. Circa 4 minuti di lavoro.

DESCRIZIONE	DIMENSIONI DEGLI INTAGLI mm	NUMERO DELLE DIME	CODICE
Classical - A	550 x 120	2	RCS-402
Florentine - B	550 x 130	2	RCS-404
Cascade - C	530 x 110	3	RCS-405
Folklore - D	550 x 110	3	RCS-406
Cornice per supporto dime per montanti e traverse			RCS-004

Decorazioni per frontalini di cassetti e mobili

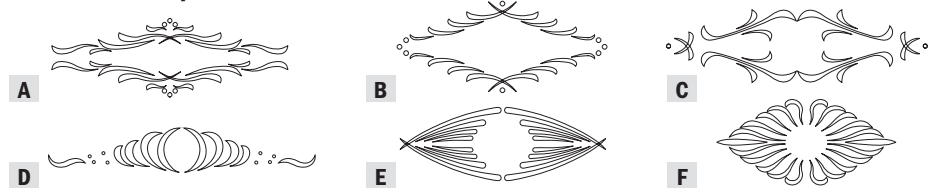

Disegni non solamente per cassetti, ma anche per altri progetti come porte piccole, parti laterali di antine per armadietti e mobili. Circa 4 minuti di lavoro.

DESCRIZIONE	DIMENSIONI DEGLI INTAGLI mm	NUMERO DELLE DIME	CODICE
Classical - A	210 x 70	2	RCS-502
Florentine - B	195 x 85	2	RCS-504
Cascade - C	250 x 65	1	RCS-505
Folklore - D	250 x 40	2	RCS-506
Roma - E	190 x 65	2	RCS-507
Blaze - F	250 x 110	2	RCS-510
Cornice per supporto dime per cassetti e mobili			RCS-005

Decorazioni per angoli



DESCRIZIONE	DIMENSIONI DEGLI INTAGLI mm	NUMERO DELLE DIME	CODICE
Classical "A"	155 x 40	3	RCS-602
Florentine "B"	120 x 30	3	RCS-604
Cascade "C"	190 x 40	3	RCS-605
Folklore "D"	150 x 45	3	RCS-606
Cornice per supporto dime per angoli			RCS-006

Decorazioni a rosone

Due disegni al prezzo di uno per produrre rosoni di due dimensioni.

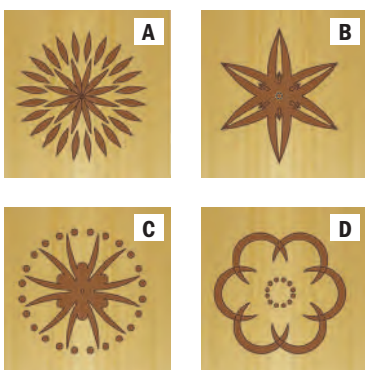
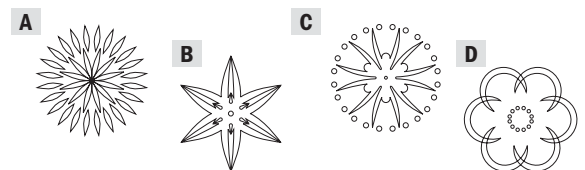

DESCRIZIONE	DIMENSIONI DEGLI INTAGLI mm	NUMERO DELLE DIME	CODICE
Rosette #1 & #5 - A	85 & 68	2 & 2	RCS-701
Rosette #2 & #6 - B	88 & 70	1 & 1	RCS-702
Rosette #3 & #7 - C	82 & 65	1 & 1	RCS-703
Rosette #4 & #8 - D	79 & 62	1 & 1	RCS-704
Cornice per supporto dime per cassetti e mobili			RCS-007

Decorazioni a rosone, tipo "Spanish"

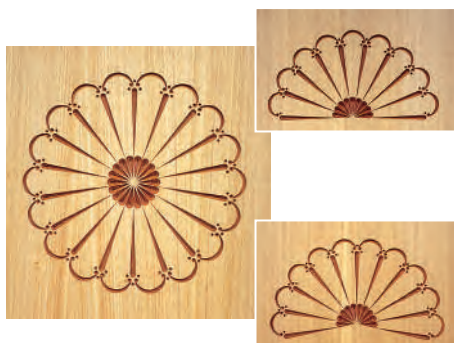

Questi disegni popolari sono prodotti da un'unica forma ripetuta più volte. Entrambe le dimensioni possono essere fresate completamente circolari oppure solamente parzialmente secondo le esigenze del vostro progetto.

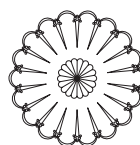

Fresate l'intero intaglio a rosone o parte di esso.



DESCRIZIONE	DIMENSIONI DEGLI INTAGLI mm	NUMERO DELLE DIME	CODICE
Grande	400	1	RCS-801
Piccolo	200	1	RCS-802
Cornice per supporto dima per rosone tipo "Spanish"			RCS-007

Per il vostro divertimento: decorazioni per gli amanti degli animali.



Fatti guidare dall'immaginazione con questi simpatici disegni. Mobili o decorazioni per bambini, pannelli per il salotto, la stanza dei giochi, un regalo per sportivi. Chi lo sa?

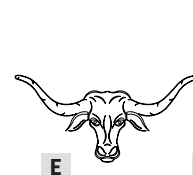

DESCRIZIONE	DIMENSIONI DEGLI INTAGLI mm	NUMERO DELLE DIME	CODICE
Delfino - A	200 x 290	4	RCS-803
Aquila - B	178 x 298	4	RCS-804
Cervo - C	394 x 190	4	RCS-901
Cavallo - D	445 x 203	3	RCS-902
Bufalo - E	419 x 194	4	RCS-904
Orso - F	394 x 203	3	RCS-906
Cornice per supporto dime per porte e antine			RCS-003

Organizer

Il pratico organizzatore CMT per punte foratrici e frese contiene fino a 100 utensili in tutta sicurezza e facilmente estraibili. Quante volte avete cercato delle frese o delle punte che pensavate perse, per poi trovarle danneggiate in un cassetto o nella cassetta degli attrezzi. Concepito per risolvere tutti i problemi degli hobbysti e degli artigiani, ma anche delle grandi industrie e dei centri di affilatura che lavorano con centinaia di utensili al giorno e che hanno non pochi problemi di stoccaggio, l'"Organizzatore CMT" può contenere fino a 100 utensili di tutte le dimensioni; boccole intercambiabili disponibili nei diametri d'attacco 6 - 6,35 - 8 - 9,5 - 10 - 12 e 12,7mm terranno l'utensile serrato.

03.51



DESCRIZIONE	CODICE
Organizzatore per frese e punte foratrici (senza boccole)	03.51.0106
Boccole intercambiabili per attacco Ø6mm (20-pz.)	03.51.0046A
Boccole intercambiabili per attacco Ø6,35mm (20-pz.)	03.51.0047A
Boccole intercambiabili per attacco Ø8mm (20-pz.)	03.51.0048A
Boccole intercambiabili per attacco Ø9,5mm (20-pz.)	03.51.0057A
Boccole intercambiabili per attacco Ø10mm (20-pz.)	03.51.0058A
Boccole intercambiabili per attacco Ø12mm (20-pz.)	03.51.0059A
Boccole intercambiabili per attacco Ø12,7mm (20-pz.)	03.51.0049A

Formula 2050: preparato per la pulizia di lame, punte e frese

Finalmente un preparato sicuro ed ecologico più efficace di qualsiasi prodotto chimico pericoloso usato per la pulitura di utensili da taglio

998

I residui di pece e resina lasciati dal legno accorciano notevolmente la vita utile degli utensili. Dopo averlo provata, Formula 2050 è stata giudicata "fenomenale" e con altre espressioni positive! Molti prodotti per la pulizia degli utensili hanno azione solvente, ma sono necessarie sostanze chimiche forti per sciogliere i residui di legno e le sostanze adesive. Il nostro prodotto, sicuro e non tossico, penetra le microscopiche fessure nella resina e attacca il legame fra questa e le superfici in carburo o acciaio. Risultato? Formula 2050 mantiene gli utensili puliti e ne aumenta la durata!



Un utilizzo prolungato del prodotto su utensili in alluminio con rivestimento, potrebbe rovinare il rivestimento stesso. Utilizzare con cautela.

DESCRIZIONE		CODICE
Flacone spray 0,5 lt.	8	998.001.01
Flacone in plastica 5 lt.	5	998.001.03

★★★★★

Questo prodotto ha ricevuto una valutazione di prestazione a cinque stelle dalla rivista "Wood® Magazine"

Termini di spedizione e minima quantità d'ordine dovranno essere accordati con il reparto Commerciale

- Rimuove residui di pece, resina e altre sostanze adesive da tutti gli utensili da taglio per il legno (lame circolari, frese, punte, coltelli, lame per piallatrici, ecc.).
- Completamente non tossica, non infiammabile e certificata biodegradabile. Formula 2050 è un prodotto sicuro ed ecologico.
- Non occorre risciacquare dopo la pulizia. Formula 2050 protegge contro ruggine e corrosione. Previene la formazione di ruggine anche sul piano del banco lame!
- Può essere applicato con il flacone spray o utilizzato in preparati per la pulitura ultrasonici e vasche d'immersione.

Scorilegno: evita l'adesione con la resina

- Evita l'adesione con la resina ed impedisce che i pezzi lavorati si incollino con trucioli e segatura.
- Per una pulizia efficace di manopole, bilancieri manuali, ecc.
- Un prodotto efficace anti-corrosivo da applicare sui tavoli da lavoro dei macchinari.
- Anti-umidità.

998

DESCRIZIONE		CODICE
Flacone spray 1 lt.	12	998.002.01
Flacone in plastica 5 lt.	2	998.002.03

Termini di spedizione e minima quantità d'ordine dovranno essere accordati con il reparto commerciale



Guarda il video
YouTube

998.002.03



998.002.01



ISTRUZIONI USO: utilizzate il prodotto sul vostro macchinario spruzzando o applicandolo con un pennello. Come risultato otterrete uno strato lubrificato che favorisce lo scivolamento dei pezzi di legno, evitando incollamenti e neutralizzando ogni tipo di adesione fisica e chimica.

Dima flessibile per fresature curve e ad arco

La **dima flessibile** per fresatura **CMT** si fissa con viti su qualsiasi pannello di legno, MDF e truciolare per la creazione rapida e sicura di forme.

Per il fissaggio si possono utilizzare viti tradizionali a testa svasata, ampiamente disponibili sul mercato. **La dima** è realizzata in plastica **altamente elastica e resistente**, la quale può essere **legata in nodi senz'alcun problema e senza perdere un minimo di flessibilità**.

Quello che dovete fare è avvitare la dima sul bordo del pannello da seguire e fresarne il contorno sull'**anello di guida**.

La dima pieghevole è adatta per **avanzamento manuale** su fresatrici, banchi da lavoro e macchine toupie. Potrete fresare in **maniera rapida, sicura e accurata** tante forme, compresi **archi, elementi curvi o forme ritagliate**. Delineate il contorno della forma in maniera precisa e fissatela con viti dalla parte inferiore di un pannello precedentemente collocato sotto di essa. Se fresate con un anello di guida montato su una macchina toupie, **le vostre mani saranno a distanza sicura dietro la dima**.

Troverete **due profili in tre lunghezze**; notate che il profilo più piccolo ha il raggio più piccolo, mentre il profilo più grande presenta l'apertura più grande in caso di curve piane e lunghe.

Cerca **Dima Flessibile CMT**

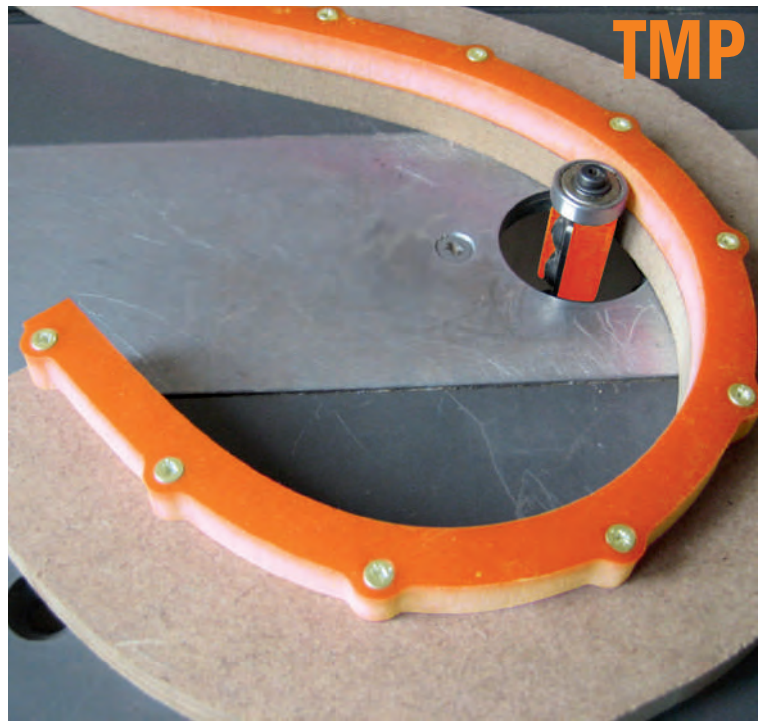

DESCRIZIONE	L mm	CODICE
Dima flessibile per fresatura 18x18mm	1000	TMP-1000
Dima flessibile per fresatura 12x12mm	1200	TMP-1200
Dima flessibile per fresatura 18x18mm	2000	TMP-2000

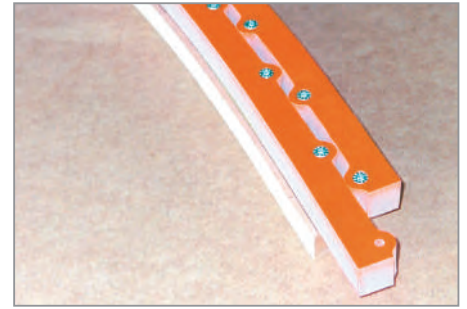
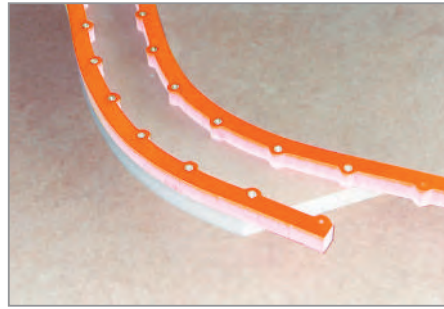

Set di dime per fresature fino a 12 raggi (da 3mm a 25mm)

Questo pratico set comprende 3 dime in acrilico con spessore 8mm che vi permetteranno di realizzare fino a 12 raggi (4 per dima), utilizzando una fresa per rifilare o una fresa a taglienti dritti per rifilare (non incluse). Compresi nell'acquisto troverete anche 4 perni d'allineamento e 4 viti per legno. Utilizzate i perni per allineare la dima sul pezzo da lavorare, poi fissatela tramite le viti. Rimuovete i perni e passate la fresa per lavorare gli angoli del vostro pezzo e realizzare lo stesso raggio della dima.

RAGGIO	
mm	pollici
3	1/8"
5	3/16"
6	1/4"
8	5/16"
10	3/8"
11	7/16"
12	1/2"
14	9/16"
16	5/8"
19	3/4"
22	7/8"
25	1"

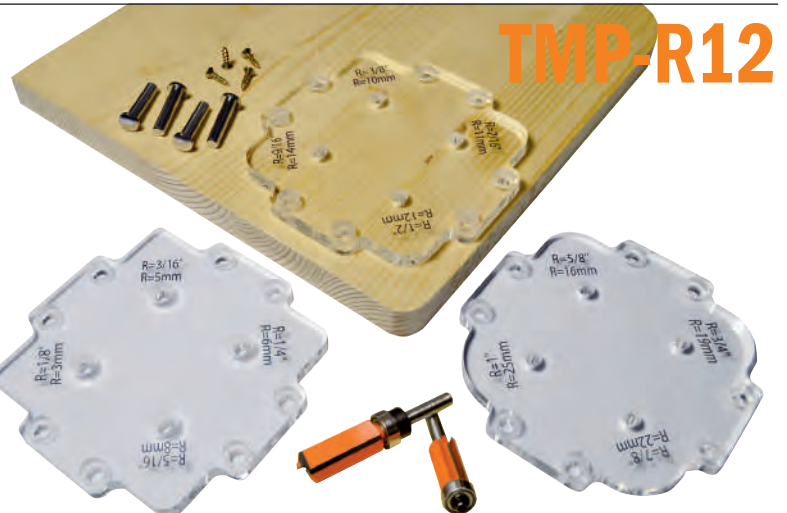

DESCRIZIONE	CODICE
Set di dime per fresature	TMP-R12
Set contiene:	
12 raggi differenti (3 dime)	
4 perni d'allineamento	
4 viti per legno	

Taglierina per laminati e impiallacciati

CMT ORANGE TOOLS®

Uno strumento utile e semplice per tagliare i vostri laminati e impiallacciati. Inserite il materiale nell'apposita guida e fate scorrere la taglierina lungo il lato del pannello. Le due lame circolari montate su cuscinetto traceranno la linea di taglio. Utilizzate la manopola situata sulla parte superiore dell'utensile per impostare lo spessore di taglio, oppure regolatene la larghezza utilizzando l'apposita scala graduata in millimetri e pollici. Allentate la manopola di blocco localizzata sulla scala graduata, muovete la guida fissata alla staffa in metallo e serratela nuovamente sulla misura di taglio desiderata.

CARATTERISTICHE TECNICHE:

- Larghezza di taglio: 12~110mm (15/32" ~ 4-21/64")
- Spessore di taglio: 0~2mm (0 ~ 5/64")
- Peso: 1.2 kg (2.65 lbs).

DESCRIZIONE	CODICE
Taglierina per laminati e impiallacciati	DET-003



Ferro per bordatura/impiallacciatura pannelli

Applicate il nastro preincollato sul bordo del pannello e passate il ferro. La superficie antiaderente del prodotto consente un'applicazione rapida e semplice. Il termostato vi consente di preriscaldare il ferro prima dell'utilizzo per consentirvi di lavorare più velocemente. Nell'acquisto è compresa la base in metallo resistente al calore per appoggiare il ferro quando non utilizzato.

- Termostato compreso nell'acquisto.
- Superficie antiaderente.
- Bordi arrotondati.
- Base per appoggio.
- Cavo di alimentazione 154cm (5-1/2'), 230V.

DESCRIZIONE	CODICE
Ferro per bordatura/impiallacciatura pannelli	DET-004



CARATTERISTICHE TECNICHE:

- Voltaggio: 110-230V
- Corrente elettrica: 0.3A
- Temperatura massima: 180° ±10° C

Intestatore per bordi

Un utensile indispensabile per il taglio del nastro in eccesso utilizzato per le operazioni di bordatura in maniera semplice e sicura. Posizionate l'utensile sulla parte di nastro in eccesso da rimuovere e premete sulla leva verso il basso per effettuare il taglio. I coltelli sono intercambiabili. Potete semplicemente sostituire il coltello usurato con l'altro in dotazione per una doppia durata di taglio. Da utilizzare per nastri con spessore fino a 0,5mm e con una larghezza massima di 54mm. L'utensile può essere accoppiato per l'utilizzo al rifilatore doppio per bordi DET-001. Ci raccomandiamo di utilizzare l'intestatore per bordi DET-002 prima del rifilatore doppio per bordi DET-001.

DESCRIZIONE	CODICE
Intestatore per bordi	DET-002

Ricambi **DET-002K** Coppia di coltelli di ricambio 55x13x1,5mm

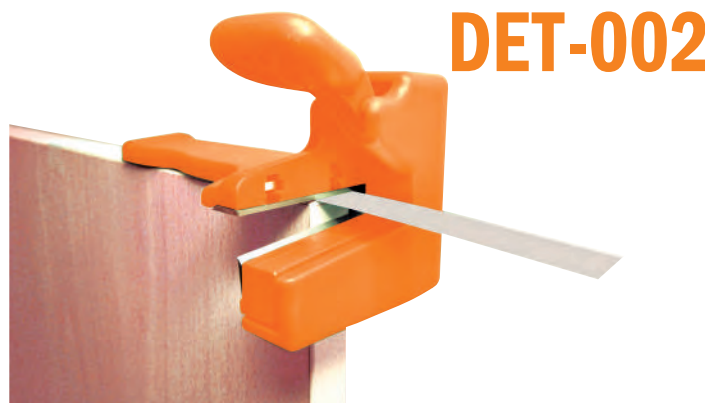

Rifilatore doppio per bordi

Incastrate il pezzo da lavorare all'interno della cavità del rifilatore. Premete su entrambi i lati e muovetevi nella direzione indicata dalla freccia per ottenere un taglio con spessore compreso tra 13mm e 25mm. Il primo coltello effettuerà un taglio diritto, mentre il secondo può essere regolato per un taglio con smusso. Entrambi i coltelli sono realizzati in acciaio temprato di alta qualità e possono essere facilmente sostituiti in caso di usura.

DESCRIZIONE	CODICE
Rifilatore doppio per bordi	DET-001

Ricambi **DET-001K** Coppia di coltelli di ricambio



DHG-001



- Misurazioni precise per frese, lame circolari, lame per seghe a nastro, teste porta coltelli, frese elicoidali e per la profondità dei fori.
- Riga graduata con sistema metrico/pollici/frazioni e manopola di blocco
- Misurazione orizzontale e verticale.
- Display digitale intuitivo.
- Supporto con magneti, per impostare altezze di taglio su tavoli da fresatura e per le relative guide.
- Manuale d'istruzioni.



Posizionare lo strumento su una superficie piana e azzerarlo

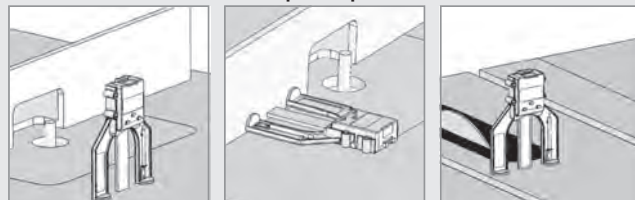

Appoggiare il calibro sull'utensile

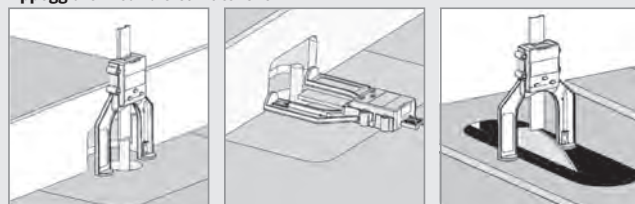

Inserire il perno di profondità e azzerare

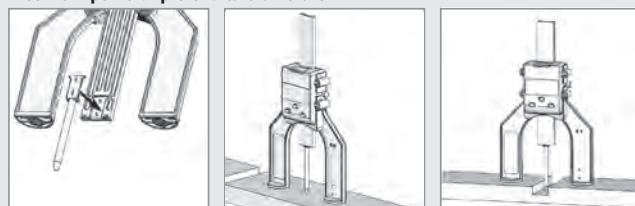

CARATTERISTICHE TECNICHE:

- Campo di misura: Scala: 0~80mm (0~3");
- Perno di profondità: 0~50mm (0~2")
- Apertura: 60mm (2.5")
- Risoluzione: 0.05mm (0.002")
- Precisione: ±0.1mm (±0.004")
- Batteria: **Inclusa**
- Tipo batteria: CR2032-3V; Batteria a bottone al Lithium



DESCRIZIONE		CODICE
Calibro digitale per utensili	10	DHG-001

Misuratore digitale di umidità



Il nuovo DMM-001 misura il grado di umidità presente nei materiali, utilizzando due spinotti sensore che ne calcolano la resistività elettrica. Il pratico display LCD mostra il risultato della misurazione in pochi secondi. L'apparecchio, a basso consumo, è leggero e facile da utilizzare.

DMM-001



Fori di calibrazione



Come calibrare

CARATTERISTICHE TECNICHE:

- Misura l'umidità contenuta valutando la resistività elettrica attraverso 2 spinotti
- Il risultato di misurazione viene mostrato su un pratico display LCD.
- Manuale d'istruzioni.

- Campo di misura su legno:5~50%
- Campo di misura su materiali da costruzione:1.5~33%
- Precisione di misurazione:±2%
- Spegnimento display:Dopo circa 15 secondi
- Spegnimento apparecchio:Dopo 3 minuti di inattività
- Indicatore batteria scarica:<7V
- Batteria:**Inclusa**
- Tipo di batteria:una da 9V (6F22 o 6LR6)
- Consumo di corrente:<25mA
- Temperatura ambiente per l'uso:0~50°C (32~122°F)
- Umidità ambiente per l'uso:<90%RH senza condensa
- Conservazione:-20~60°C (-4~140°F) ≤85% (senza batteria)
- Dimensioni:145 x 65 x 25mm (5-11/16" x 2-9/16" x 1")
- Peso:Circa 86g (senza batteria)



DESCRIZIONE		CODICE
Misuratore digitale di umidità	5	DMM-001
Ricambi		DMM-001/1 Set 2 spinotti per DMM-001



Un goniometro impermeabile con un campo di misura di $\pm 180^\circ$, livello di precisione di $0,1^\circ$ e auto spegnimento. Tascabile e dotato di un comodo schermo LCD, questo piccolo apparecchio dispone di un sistema magnetico per un perfetto e pratico posizionamento su tutte le superfici ferrose. Ideale per misurare con precisione qualsiasi angolo di inclinazione su utensili, banchi da lavoro, troncatrici portatili, da banco ed innumerevoli applicazioni diverse dalla lavorazione del legno. Batteria inclusa.

- Impostate con precisione l'angolo d'inclinazione delle vostre lame. Progettato per troncatrici e seghe da banco
- Display LCD con retro illuminazione automatica
- Ampio display per una lettura facilitata
- Misurazione assoluta e relativa
- Angoli visualizzati in gradi
- Capovolgimento automatico delle cifre
- Funzione di azzeramento
- Calamita incorporata nella base
- Completa di custodia
- Manuale d'istruzioni.



Guarda il video



DESCRIZIONE	CODICE
Goniometro digitale	DAG-001

DAG-001

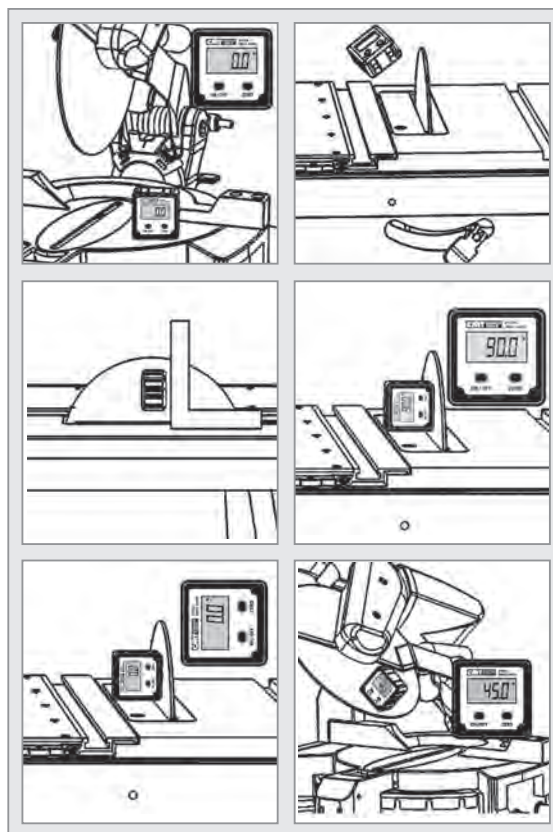

CARATTERISTICHE TECNICHE:

- Campo di misura:..... $\pm 90^\circ \times 4$
- Livello di precisione: .. 0.1°
- Batteria:**Inclusa**
- Tipo di batteria:AAA-1.5V; Alcalina
- Dimensioni:60 x 60 x 28mm
(2-3/8" x 2-3/8" x 1-1/8")



Il goniometro digitale DAF-001, oltre ad un display LCD dettagliato, è dotato di asta misuratrice per la ricerca di qualsiasi angolo di inclinazione i cui gradi vanno da 0 a 360° . Inoltre l'apparecchio è in grado di memorizzare l'ultima misurazione effettuata ed è provvisto di indicatore di batteria scarica e spegnimento automatico. Robusto, leggero e semplice da utilizzare, questo strumento è adatto per chiunque, principianti ed esperti. Batteria inclusa.

DESCRIZIONE	CODICE
Goniometro digitale	DAF-001



Guarda il video



DAF-001



- Facile da utilizzare
- Misurazione angolare di precisione
- Lettura su pratico display LCD
- Robusta e leggera scocca in alluminio
- Misurazione 0 - 360° .

CARATTERISTICHE TECNICHE:

- Campo di misura:..... 0- 360°
- Livello di precisione: 0.05°
- Batteria: **Inclusa**
- Tipo di batteria: CR2032-3V; Batteria a bottone al Litio
- Dimensioni: 260 x 50 x 25mm (10-1/4" x 2" x 1")

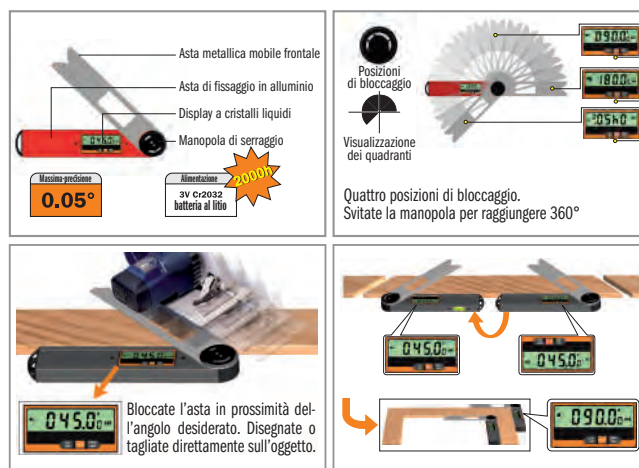

Set cacciavite dinamometrico regolabile 1~6 Nm

new

CMT ORANGE TOOLS®

TW-006



Il cacciavite dinamometrico regolabile viene fornito all'interno di una comoda custodia e sono inclusi 20 tipi di inserti. All'interno, oltre il manuale d'istruzioni troverete anche il certificato di calibrazione (unico per ogni strumento) in rispetto della DIN ISO 6789 & ASME B107.300-2010.

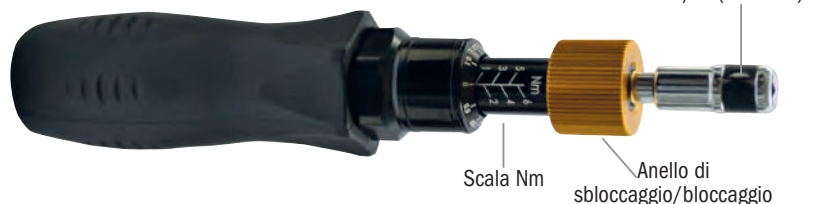

DOTAZIONE STANDARD

- Cacciavite dinamometrico
- 20 inserti:
- Valigetta in plastica
- Manuale d'istruzione
- Certificato di calibrazione

- ⊕ 0-1-2-3 (n°4 pezzi)
- ◐ 8-9-15-20-25 (n°5 pezzi)
- ☆ 3-4-5-6 (n°4 pezzi)
- ⊖ 1,5-2-3-4-5-6 (n°6 pezzi)

+ Adattatore quadrato 1/4" (6,35mm), n°1 pezzo

CARATTERISTICHE TECNICHE:

- Capacità..... 1~6 Nm
- Risoluzione..... 0.1 Nm
- Tolleranza..... ±6%
- Lunghezza..... 195mm (7.7")
- Peso..... 335gr. (11.8oz)
- Disinnesto automatico, udibile e percepibile, al raggiungimento della coppia impostata
- Riarmo automatico dopo 90°
- Destorso (CW)

COPPIA SUGGERITA*

FILETTATURA	Nm
M2,5	1,0
M3	1,2
1/8"	1,4
M3,5	1,8
M4	2,7
M5	5,3

* Coppia di serraggio SUGGERITA per viti CMT (Classe 8,8)

SUGGERIMENTI:



Il cacciavite dinamometrico è ampiamente usato in diversi settori ma è suggerito per il serraggio delle nostre frese e teste con coltellini intercambiabili.



Potete scaricare il manuale in italiano sul nostro sito www.cmtorangetools.com

DESCRIZIONE	IMMAGINE	CODICE
Set cacciavite dinamometrico regolabile 1~6 Nm		TW-006

Chiave dinamometrica intercambiabile 20~200 Nm

new

La chiave dinamometrica intercambiabile viene fornita all'interno di una comoda custodia. All'interno, oltre il manuale d'istruzioni troverete anche il certificato di calibrazione (unico per ogni strumento) in rispetto della DIN ISO 6789 & ASME B107.300-2010.

TW-200



Optional



- TW-2836** (ER16 & ER20)
- TW-4045** (ER25)
- TW-5055** (ER32)
- TW-5862** (ER40 & EOC25)
- TW-8001** (Kinetic Dust Extractor 992)
- TW-1001** (Kinetic Dust Extractor 992)



CARATTERISTICHE TECNICHE:

- Capacità..... 20~200 Nm (10-150 lbf-ft)
- Risoluzione..... 1 Nm
- Tolleranza..... ±4%
- Lunghezza..... 500mm (19.7")
- Peso..... 1,15Kg. (40.6oz)
- Disinnesto automatico, udibile e percepibile, al raggiungimento della coppia impostata
- Destorso (CW)

COPPIA SUGGERITA*

MANDRINO/PINZA	Nm	Lbf-ft
ER16	57	42
ER20	80	59
ER25	104	77
ER32	135	100
ER40	176	130
EOC25	122	90

* Coppia di serraggio SUGGERITA per mandrini/pinze CMT



Potete scaricare il manuale in italiano sul nostro sito www.cmtorangetools.com

DESCRIZIONE	S mm	IMMAGINE	CODICE
Chiave dinamometrica intercambiabile 20~200 Nm	14x18		TW-200
Inserto a settore Ø=28-36mm (ER16 & ER20)	14x18		TW-2836
Inserto a settore Ø=40-45mm (ER25)	14x18		TW-4045
Inserto a settore Ø=50-55mm (ER32)	14x18		TW-5055
Inserto a settore Ø=58-62mm (ER40 & EOC25)	14x18		TW-5862
Inserto a settore Ø=80mm (Kinetic Dust Extractor 992)	14x18		TW-8001
Inserto a settore Ø=100mm (Kinetic Dust Extractor 992)	14x18		TW-1001
Adattatore a cricchetto S2=3/8"	14x18		TW-A095
Adattatore a cricchetto S2=1/2"	14x18		TW-A127
Adattatore intercambiabile S2=9x12mm	14x18		TW-A912

SUGGERIMENTI:



La chiave dinamometrica intercambiabile è ampiamente usata in diversi settori ma è suggerita per il serraggio dei nostri mandrini.

Per uso professionale, industriale e domestico

VELOCE: vero diamante di qualità, il materiale più duro conosciuto, riduce il tempo di affilatura dell'utensile.

FACILE: con poca pressione passate la lama sulla superficie

LUNGA DURATA: il diamante naturale utilizzato garantisce una lunga durata.

VERSATILE affila ogni tipo di materiale: acciaio, vetro, ceramica, carburo di tungsteno, ecc.



DSS

PER AFFILATURA, FINITURA E LAPPATURA

- asce
- punte per carpenteria
- baionette
- utensili per stampi e matrici
- teste saldobrasate
- lame da taglio
- tronchesi
- coltelli per piallatrici e lime
- taglienti in carburo di tungsteno
- potatori
- seghe a nastro
- seghe a catena
- frese
- ceselli
- lame
- equipaggiamento per alpinismo
- forbici
- utensili per incisioni
- cesoie
- utensili per giardinaggio

- lame di sci e snowboard
- ami da pesca
- utensili appuntiti
- punte Forstner
- pattini da ghiaccio e da hockey
- coltelli
- utensili per intagliare il legno
- utensili per pietre tombali
- utensili per la tomitura del legno
- lame per tagliaerba

PER ABRASIONE DI MATERIALI DURI

- ceramica
- composti
- fibra di vetro
- vetro
- acciaio inossidabile
- pietra naturale
- titanio
- utensili in acciaio
- carburo di tungsteno

PER SPIANATURA

- parte posteriore dei ceselli
- teste del motore
- supporti delle macchine



Pietra diamantata universale in astuccio di pelle

DIMENSIONI mm	DUREZZA GRANO	COLORE	CODICE
115 x 25 x 3	D15 extrafine	verde	DSS-115E
115 x 25 x 3	D25 fine	rosso	DSS-115F
115 x 25 x 3	D46 grosso	blu	DSS-115M
115 x 25 x 3	D76 extragrosso	nero	DSS-115G

Lima diamantata rotonda

DIMENSIONI mm	DUREZZA GRANO	COLORE	CODICE
100 Ø4,8	D54 grosso	blu	DSS-048M

Pietra diamantata universale in confezione di legno

DIMENSIONI mm	DUREZZA GRANO	COLORE	CODICE
150 x 52 x 16	D15 extrafine	verde	DSS-150E
150 x 52 x 16	D25 fine	rosso	DSS-150F
150 x 52 x 16	D46 grosso	blu	DSS-150M
150 x 52 x 16	D76 extragrosso	nero	DSS-150G

Un processo produttivo unico garantisce una lunga durata

Una base di acciaio perforato viene fissata all'interno di una base in plastica utilizzando una forte pressione. L'acciaio viene poi ricoperto con diamante naturale incastrato in una lamina di nichel. La copertura di diamante assicura un'affilatura veloce mentre la dentellatura di plastica trattiene l'acqua che funge da lubrificante e disperde la polvere che i diamanti rimuovono durante il processo di affilatura.

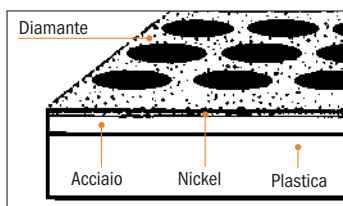

Le pietre diamantate sono disponibili in quattro diverse durezza:

D15 EXTRAFINE/VERDE (9 microns, durezza 1200)

Rifinisce e leviga i bordi affilati fino a renderli taglienti come un rasoio. Se non avete mai affilato prima o se non avete necessità che le vostre lame o bordi degli utensili siano il più affilati possibile, non si raccomanda l'uso di questo tipo di durezza. Ma se per voi non è mai abbastanza affilato, allora questo è ciò che stavate cercando.

D25 FINE/ROSSO (25 microns, durezza 600)

Restituisce bordi affilati a ogni coltello o utensile usurato. Molti dei nostri clienti considerano la durezza "fine" quella adatta a soddisfare ogni esigenza. Chef professionisti e cuochi in generale preferiscono questo modello. Per i falegnami e gli sportivi che si avvicinano all'affilatura questo è il passo che precede la micro-finitura e la lucidatura.

D46 GROSSO/BLU (45 microns, durezza 325)

Restituisce velocemente l'affilatura a un tagliente usurato. I clienti che desiderano un tagliente pronto all'uso e non si preoccupano della finitura usano i modelli di media durezza.

D76 EXTRA-GROSSO/NERO (60 microns, durezza 220)

Raccomandato per la rimozione aggressiva di metallo su utensili danneggiati o utilizzati all'aperto come asce e lame di tagliaerba. Utilizzato anche come primo passo per appiattire il retro dei ceselli e scalpelli o per la rimozione veloce di materiale da bordi scheggiati o gravemente danneggiati.

Istruzioni

Utilizzare l'acqua come lubrificante. Dopo l'uso lavare con acqua e asciugare

1. Tenere il coltello in modo tale che la lama sia opposta al corpo.

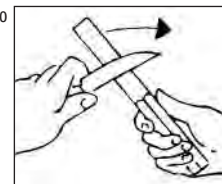

2. Bagnare leggermente la superficie della pietra e appoggiarvi la lama formando un angolo di 20°.

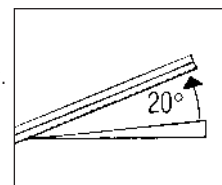

3. Con una leggera pressione e con movimenti lunghi passare la lama sulla superficie, dal manico verso la punta, alternando i due lati. Per gli utensili appuntiti utilizzare la superficie del diamante non perforata.

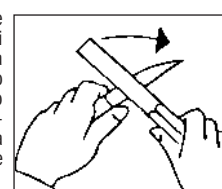

Questo sistema vi permette di creare regali molto eleganti in diverse essenze di legno ed in molteplici forme. Anche in assenza del tornio, questo kit vi permetterà di realizzare le vostre idee in maniera semplice e divertente. I vostri amici rimarranno stupiti dei prodotti realizzati da questo kit. Utilizzate legno residuo, incollate i pezzi e divertitevi a creare tanti modelli colorati.

BTS-002



TMP-012
Dima MDF



TMP-011
Dima MDF



DESCRIZIONE	CODICE S=Ø12mm
Sistema per vassoi	BTS-002
<i>Il kit include</i>	
Fresa per creare vassoi	951.502.11B
Mandrino e pinza	796.002.00
Dima MDF	TMP-011
Dima MDF	TMP-012
Manuale istruzioni	



Guarda il video
YouTube



Tracciate la forma all'interno della dima.



Passate l'interno del vassoio con una punta Forstner da 50,8mm in un trapano a colonna.



Rifinite l'interno utilizzando la fresa per vassoi inserita in una mandrino.



Rifinite la parte esterna del vassoio utilizzando una sega a nastro.

Optional



TMP-101
Dima MDF
400x400mm.



TMP-103
Dima MDF
400x400mm.



TMP-105
Dima MDF
330x300mm.

Metro pieghevole

- Realizzato in fibra di vetro, resistente ad acqua e graffi.
- Resistente all'impatto, robusto e flessibile.
- Antiruggine.
- Qualità professionale garantita.
- Venduto in confezione da 12 pezzi.



CMT ORANGE TOOLS®

FR2M



DESCRIZIONE		CODICE
Metro pieghevole	12	FR2M

Matita per falegnami

La forma ergonomica e la superficie rettangolare più ampia fanno sì che questa matita non rotoli o scivoli via dalle vostre mani.

La mina squadrata rende le linee sia spesse che sottili ma soprattutto leggibili.

Facile da cancellare, è perfetta per tracciare segni con precisione e praticamente su qualsiasi superficie.

La forte mina sopporta lo stress del trattamento più duro oltre che delle rigide ed estreme condizioni dell'ambiente cantieristico.



PCL-1

DESCRIZIONE		CODICE
Matita per falegnami	50	PCL-1

Borsone professionale portautensili

- Apertura con cerniera per riporre gli utensili con estrema facilità.
- Fondo foderato con plastica rigida resistente.
- 6 tasche interne e 12 esterne.
- Ideale per portare utensili di piccole e medie dimensioni.

Materiale: Poliestere 600D imbottito con 3 mm di schiuma EPE
Dimensioni: 400x200x250mm



BAG-001

5 gommini di appoggio



DESCRIZIONE		CODICE
Borsone professionale portautensili	12	BAG-001

CMT ORANGE TOOLS™

CMT ORANGE TOOLS™

CMT



ESPOSITORI



PRODOTTI PAGINA

Espositori lame circolari	386
Espositore per seghetti alternativi e seghe a gattuccio	387
Espositore per accessori multifunzione	388
Espositore per frese	389
Espositori per frese e punte Forstner	390
Espositore per seghe a tazza	391
Espositore per punte ad attacco rapido e per macchine foratrici	392
Espositori multitensili	393



Espositori per lame circolari

Un robusto espositore in acciaio per lame circolari con sfondo illuminato per il punto vendita. Per differenti tipi di lame. Contatta il tuo agente CMT per la composizione più adatta alla tua esposizione. **Lame non incluse.** Dimensioni in cm.

03.00.0038

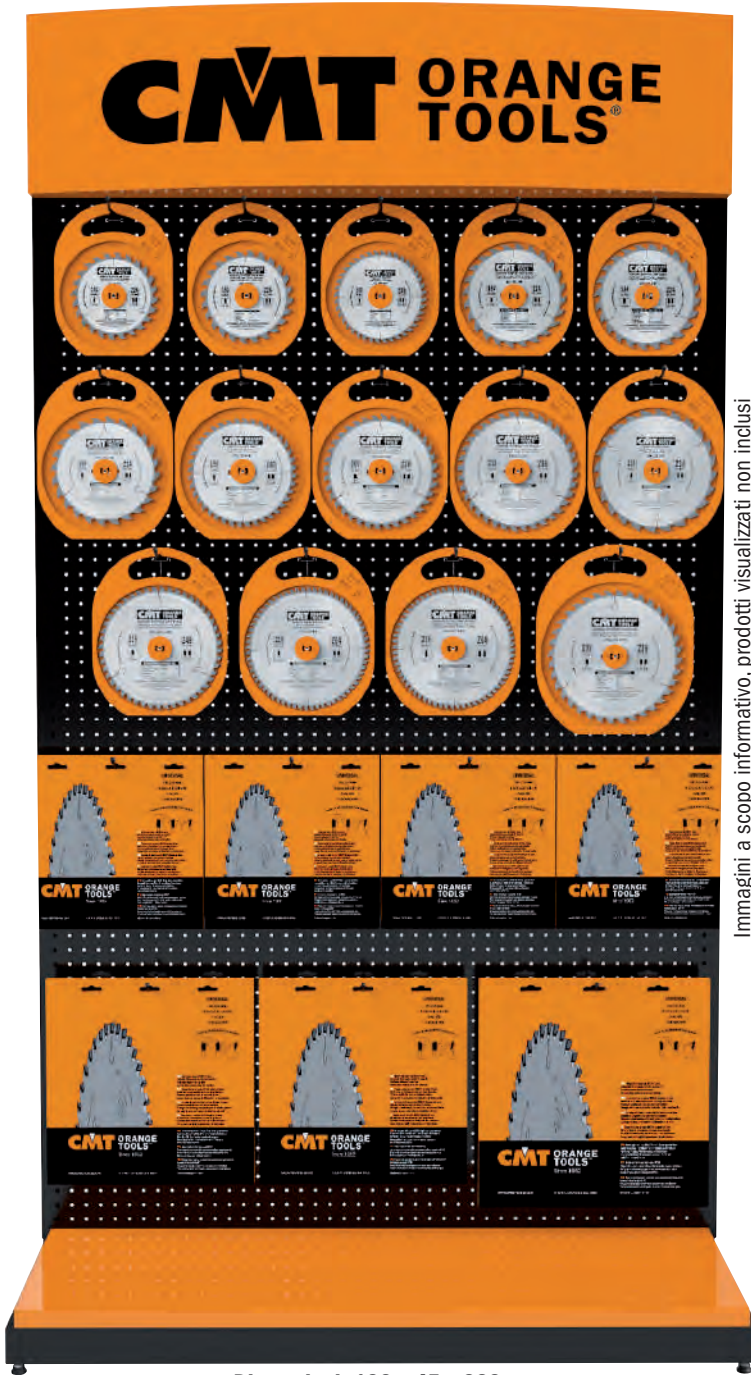

Dimensioni: 120 x 45 x 223cm.

03.00.0030

Espositore in filo metallico da banco per lame fino a Ø350mm.



Dimensioni: 51 x 49 x 27cm.

Immagini a scopo informativo, prodotti visualizzati non inclusi

**AUMENTA
LE TUE VENDITE!**

Adatto per ogni tipo di lama



03.53.0011-X24
(150mm.)



03.53.0012-X24
(50mm.)

DESCRIZIONE	CODICE
Espositore filo metallico da banco (vuoto)	03.00.0030
Espositore lame retroilluminato 220V (vuoto), ganci non inclusi (ordinare separatamente)	03.00.0038
Ganci 50mm. (24 pezzi per confezione)	03.53.0012-X24
Ganci 150mm. (24 pezzi per confezione)	03.53.0011-X24
Insegna luminosa CMT ORANGE 220V (ricambi)	03.54.0084
Lampada LED 220V per insegna luminosa (ricambi)	03.54.0097

Espositore per seghetti alternativi e seghe a gattuccio

Un robusto espositore in acciaio per seghetti con sfondo illuminato per il punto vendita. Per differenti tipi di seghetti. Contatta il tuo agente CMT per una la composizione più adatta alla tua esposizione. **Seghetti non inclusi.** Dimensioni in cm.

IMBALLO143



Questo pratico espositore in cartone può essere collocato ovunque all'interno del vostro negozio, ad esempio sul bancone cassa, tra scaffalature o all'interno dei pratici espositori CMT. Può contenere fino a 12 tipi di seghetti differenti, 10 confezioni per tipo, 120 confezioni in totale. Una soluzione pratica e semplice per mettere in luce i vostri prodotti e aumentare il vostro fatturato!

**AUMENTA
LE TUE VENDITE!**



5 PEZZI MASTERPACK



25 PEZZI
MASTERPACK



5 PEZZI MASTERPACK



20 PEZZI
MASTERPACK



03.53.0020-X12
(50mm, per JS)



03.53.0012-X24
(50mm)

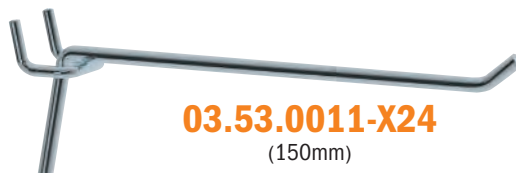

03.53.0011-X24
(150mm)

Dimensioni: 120 x 45 x 223cm.

Immagini a scopo informativo, prodotti visualizzati non inclusi

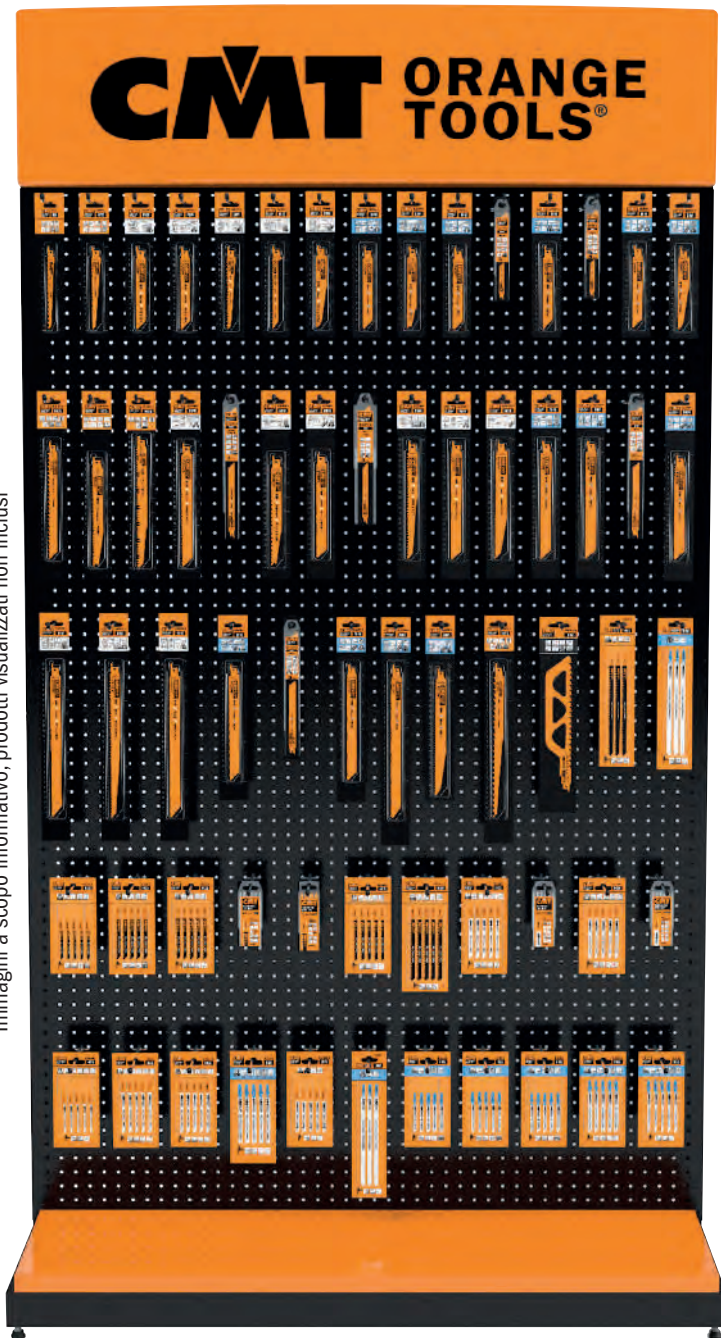

03.00.0038

CMT ORANGE TOOLS®

DESCRIZIONE	CODICE
Espositore da banco (vuoto)	IMBALLO143
Espositore seghetti retroilluminato 220V (vuoto), ganci non inclusi (ordinare separatamente)	03.00.0038
Ganci 50mm. (24 pezzi per confezione)	03.53.0012-X24
Ganci 50mm. per JS (12 pezzi per confezione)	03.53.0020-X12
Ganci 150mm. (24 pezzi per confezione)	03.53.0011-X24
Insegna luminosa CMT ORANGE 220V (ricambi)	03.54.0084
Lampada LED 220V per insegna luminosa (ricambi)	03.54.0097

Espositore per accessori multifunzione

Un robusto espositore in acciaio per accessori multifunzione con sfondo illuminato per il punto vendita. Contatta il tuo agente CMT per una la composizione più adatta alla tua esposizione. **Utensili non inclusi.** Dimensioni in cm.

03.00.0038

LEGNO



LEGNO&METALLO



MULTI-MATERIALI



MURATURA



1 PEZZO BLISTER
5 PEZZI MASTERPACK



03.53.0011-X24
(150mm.)



03.53.0012-X24
(50mm.)

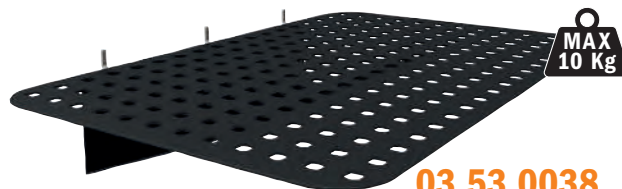

03.53.0038
Ordine minimo - 2 unità o multipli
Compatibile con espositore **03.00.0045**

Immagini a scopo informativo, prodotti visualizzati non inclusi



Dimensioni: 120 x 45 x 223cm.

**AUMENTA
LE TUE VENDITE!**

DESCRIZIONE	CODICE
Espositore accessori multifunzione retroilluminato (220V) (vuoto), ganci non inclusi (ordinare separatamente)	03.00.0038
Ganci 50mm. (24 pezzi per confezione)	03.53.0012-X24
Ganci 150mm. (24 pezzi per confezione)	03.53.0011-X24
Insegna luminosa CMT ORANGE 220V (ricambi)	03.54.0084
Lampada LED 220V per insegna luminosa (ricambi)	03.54.0097

Espositore per frese

CMT ORANGE TOOLS®

Queste resistenti strutture di legno-acciaio e vetro temprato vi consentiranno una visibilità a 360° e, grazie alla loro versatilità, la possibilità di disporle in qualsiasi angolo del vostro negozio. La parte anteriore si compone di 2 sezioni. La parte superiore è progettata per contenere 141 tipi di frese tra le più vendute della linea CMT, corredate da 20 parti di ricambio, mentre la sezione inferiore è stata studiata per alloggiare 10 dei set in legno più richiesti o documentazione di vendita. Vetro di sicurezza con chiusura a chiave. Dimensioni in cm.

WOOD WOOD'S CHOICE FOR BEST OVERALL
Magazine
CMT Overall Rating 10!
Top Performing Router Bits



Vendute in elegante confezione



03.53.0012-X24
(50mm.)



03.53.0017

Ripiano porta utensili (270x209x1,5mm)
L'espositore può contenere fino a 40 ripiani.

03.00.0042



Immagini a scopo informativo, prodotti visualizzati non inclusi

Dimensioni: 120 x 45 x 223cm.

DESCRIZIONE	CODICE
Espositore con: 240 frese HW (S=Ø6mm), 66 ricambi (lame a scelta), ganci inclusi	700.300.00L
Espositore con: 240 frese HW (S=Ø8mm), 66 ricambi (lame a scelta), ganci inclusi	900.300.00L
21 pz. frese HW con attacco Ø12mm per espositore (optional)	900.021.00
Espositore per frese/teste coltelli (vuoto), ganci non inclusi (ordinare separatamente)	03.00.0042
Ganci 50mm. (24 pezzi per confezione)	03.53.0012-X24
Ripiano porta utensili (270x209x1,5mm.) per espositore 03.00.0042 (ordinare separatamente)	03.53.0017
Lampada LED 220V per insegna luminosa (ricambi)	03.54.0097
Set 2 strisce LED 220V per espositore (ricambi)	03.54.0089
Set 2 supporti metallici (RH-LH) per insegna luminosa (ricambi)	03.53.0109
Insegna luminosa CMT ORANGE 220V (ricambi)	03.54.0084

Espositori per frese e punte Forstner

Questi espositori con capienza sufficiente ad offrire un vasto assortimento di frese, rappresentano un efficace strumento di vendita. CMT ha progettato questo espositore per mostrare al meglio l'ampia selezione di prodotti di qualità come frese e punte Forstner. Realizzati in MDF e vetro trasparente, contengono le frese CMT più conosciute e più comunemente utilizzate sulle elettrofresatrici. La schiena in legno permette un'ottimale disposizione delle frese in esposizione ed è dotata di chiusura frontale in vetro con chiave. Dimensioni in cm.

CMT ORANGE TOOLS®

WOOD WOOD'S CHOICE
Best Overall
 Magazine

CMT Overall Rating 10!
Top Performing Router Bits

03.00.0002



03.00.0002



Indicato per punte trapani (a scelta)



Vendute in elegante confezione



Clamshell per punte



**AUMENTA
 LE TUE VENDITE!**

Immagini a scopo informativo, prodotti visualizzati non inclusi

DESCRIZIONE	CODICE
Espositore: 76 frese HW (S=Ø6mm), 8 Ricambi (2 pz. ciascuno), ganci inclusi	700.084.00
Espositore: 76 frese HW (S=Ø8mm), 8 Ricambi (2 pz. ciascuno), ganci inclusi	900.084.00
Espositore per frese/punte per trapani (vuoto), ganci non inclusi (ordinare separatamente)	03.00.0002
Ganci 50mm. (24 pezzi per confezione)	03.53.0012-X24

Espositore per seghe a tazza

CMT ORANGE TOOLS®

Un robusto espositore in acciaio per seghe a tazza con sfondo illuminato per il punto vendita. Per differenti tipi di seghe a tazza. Contatta il tuo agente CMT per una la composizione più adatta alla tua esposizione. **Seghe a tazza non incluse.** Dimensioni in cm.

NON CI SONO LIMITI con le seghe a tazza **FASTX4** potete forare ogni tipo di materiale di qualsiasi durezza!

03.00.0038

SERIES 550 IN METALLO DURO SERIES 553 LUNGA IN METALLO DURO



10X
LONGER LIFE

5X
FASTER

SERIES 551 IN BIMETALLO CON 8% DI COBALTO

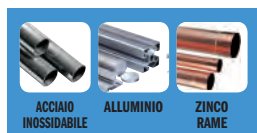

2X
LONGER LIFE

SERIES 552 DIAMANTE

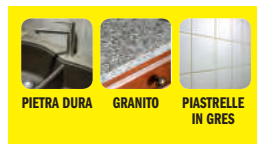

10X
LONGER LIFE

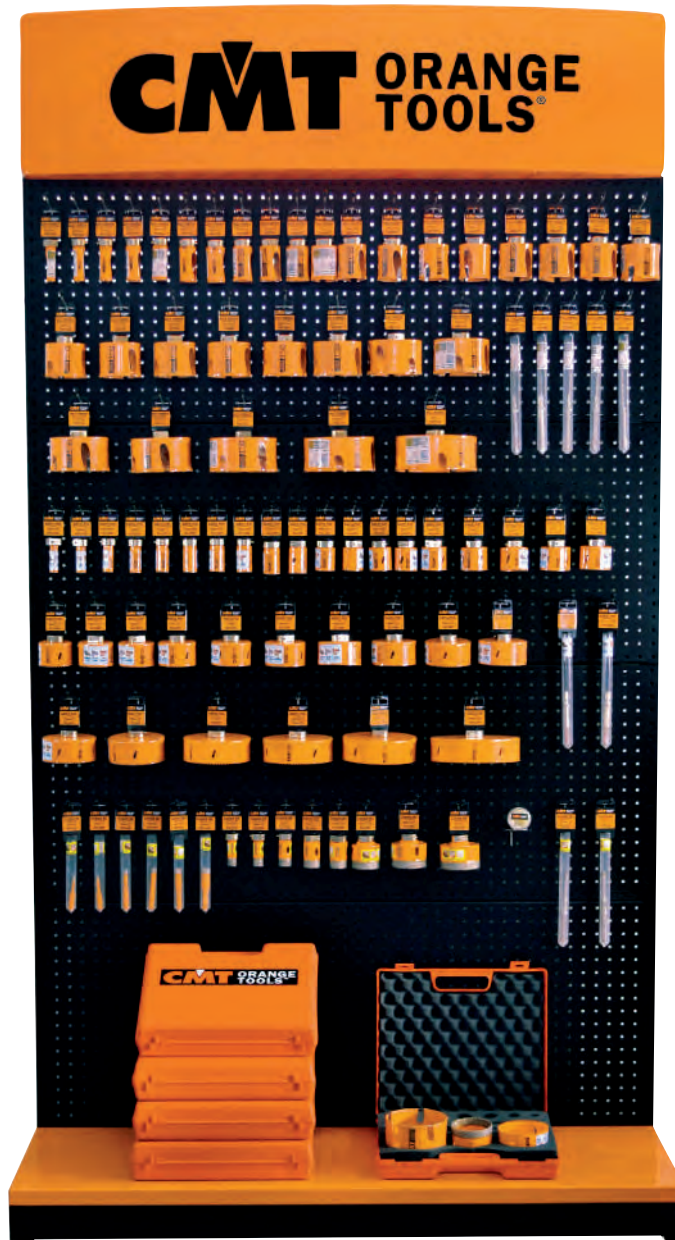

Immagini a scopo informativo, prodotti visualizzati non inclusi

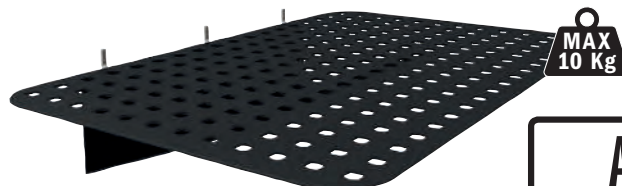

Dimensioni: 120 x 45 x 223cm.

03.53.0038
Ordine minimo - 2 unità o multipli
Compatibile con espositore **03.00.0045**

**AUMENTA
LE TUE VENDITE!**

DESCRIZIONE	CODICE
Espositore seghe a tazza retroilluminato (vuoto), ganci non inclusi (ordinare separatamente)	03.00.0038
Ganci 150mm. (24 pezzi per confezione)	03.53.0011-X24
Ganci 200mm. (24 pezzi per confezione)	03.53.0013-X24
Insegna luminosa CMT ORANGE 220V (ricambi)	03.54.0084
Lampada LED 220V per insegna luminosa (ricambi)	03.54.0097

03.00.0042

Organizzate il vostro magazzino con punte CMT, riceverete un espositore che vi permette di tenere il vostro magazzino di punte sotto controllo per avere sempre la giusta disponibilità di utensili e garantire un ottimo servizio alla vostra clientela. Contattateci subito, vi spiegheremo come è facile raggiungere questa soluzione, sarete voi stessi a scegliere gli utensili che preferite, in funzione della richiesta del vostro mercato. **Punte non incluse.** Dimensioni in cm.

- Fino a 120 prodotti Top Selling da esporre
- Fino a 20 articoli per tipologia
- Vetro frontale di sicurezza con chiave

X-TREME BORING BITS



Immagini a scopo informativo, prodotti visualizzati non inclusi



Dimensioni:
120 x 31 x 223cm.

- 03.53.0017** Ripiano porta utensili (270x209x1,5mm) in acciaio per punte ad attacco rapido e foratrici (**vuoto**). L'espositore può contenere fino a 40 ripiani. Vite per fissaggio punte su ripiano: 990.010.00

**AUMENTA
LE TUE VENDITE!**

DESCRIZIONE	CODICE
Espositore per punte ad attacco rapido e foratrici (vuoto), ripiano porta utensili non incluso (ordinare separatamente)	03.00.0042
Ripiano porta utensili (270x209x1,5mm.) per espositore 03.00.0042 per punte attacco rapido e foratrici (ordinare separatamente)	03.53.0017
Lampada LED 220V per insegna luminosa (ricambi)	03.54.0097
Set 2 strisce LED 220V per espositore (ricambi)	03.54.0089
Set 2 supporti metallici (RH-LH) per insegna luminosa (ricambi)	03.53.0109
Insegna luminosa CMT ORANGE 220V (ricambi)	03.54.0084

Espositori multiutensili

Questi espositori, semplici e allo stesso tempo estremamente funzionali, renderanno impeccabile la visibilità dei prodotti esposti. Progettati per supportare una grande varietà di utensili come seghetti, gattucci, oscillatori, frese, punte e Forstner, seghe a tazza e lame.

Il miglior modo per invogliare all'acquisto!

Solidi, robusti e realizzati nel colore arancione CMT, impossibile da non notare! **Utensili non inclusi.**

Adatto a tutti i tipi di utensili



LAME PER SEGHETTI



LAME PER SEGHE A GATTUCCIO

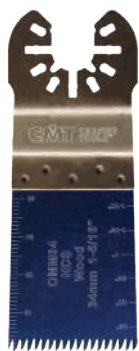

OSCILLATORI MULTIFUNZIONE



FRESE



PUNTE FORSTNER



SEGHE A TAZZA



03.53.0012-X24
(50mm)

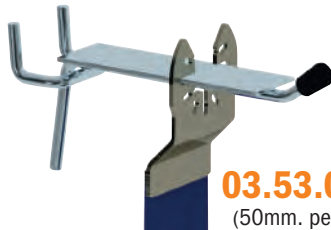

03.53.0014-X12
(50mm. per OMM & OMS)



03.53.0020-X12
(50mm. per JS)



03.00.0043
Dimensioni: 35 x 56 x 16cm.

new

Immagini a scopo informativo, prodotti visualizzati non inclusi

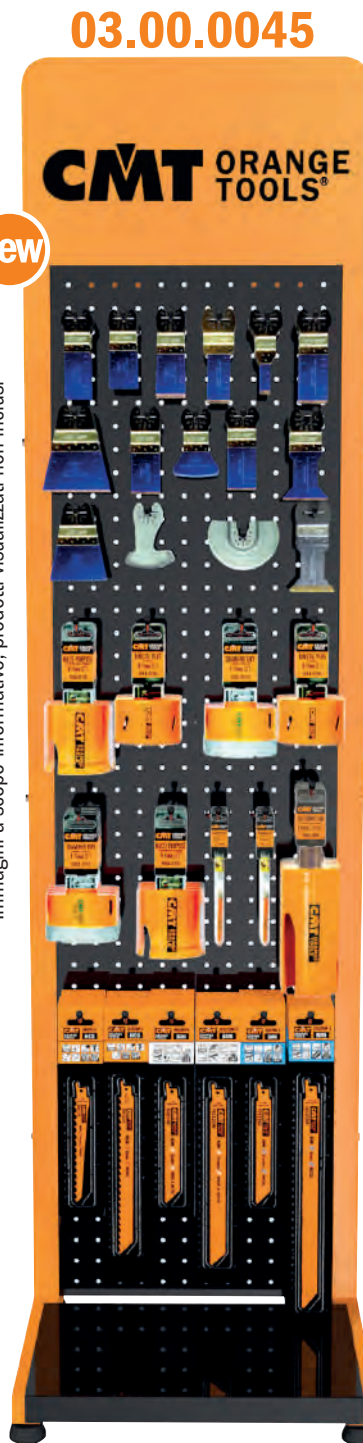

03.00.0045
Dimensioni: 38 x 145 x 35cm.

DESCRIZIONE

CODICE

Mini espositore da banco per utensili 35x56x16cm. **(vuoto)**, ganci non inclusi (ordinare separatamente)

03.00.0043

Espositore medio per utensili 38x145x35cm. **(vuoto)**, ganci non inclusi (ordinare separatamente)

03.00.0045

Ganci 50mm. (24 pezzi per confezione)

03.53.0012-X24

Ganci 50mm. per OMM & OMS (12 pezzi per confezione)

03.53.0014-X12

Ganci 50mm. per JS (12 pezzi per confezione)

03.53.0020-X12

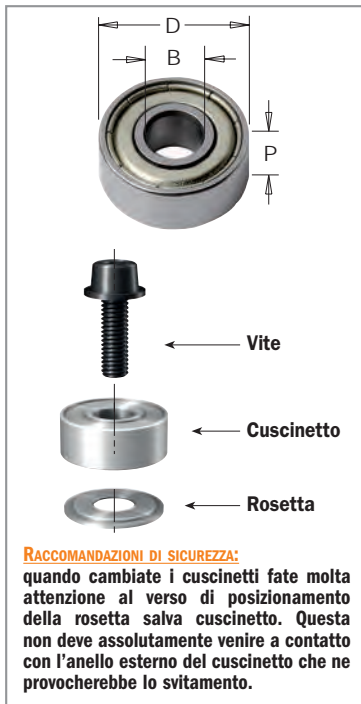

new

***Cuscinetti sottomisura da usare dopo la riaffilatura**

791.062.00 Ø9,3 in sostituzione del cuscinetto 791.002.00 (Ø9,5) dopo la riaffilatura

791.063.00 Ø12,5 in sostituzione del cuscinetto 791.003.00 (Ø12,7) dopo la riaffilatura

Questi cuscinetti sono venduti in confezioni da 10 pz. Ordine minimo d'acquisto 10 pezzi o multipli.



Cuscinetti

	D		B		P		CODICE
	mm	inches	mm	inches	mm		
	6,35	1/4	3,17	1/8	2,8	10	791.035.00
new	9,3		4,76	3/16	3,17	10	791.062.00*
	9,5	3/8	4,76	3/16	3,2	10	791.002.00
new	12,5		4,76	3/16	4,98	10	791.063.00*
	12,7	1/2	4,76	3/16	5	10	791.003.00
	12,7	1/2	6,35	1/4	4,8	10	791.010.00
	13		5		4	10	791.022.00
	13		6		5	10	791.023.00
	15		6		5	10	791.024.00
	15,8	5/8	4,76	3/16	5	10	791.018.00
	15,8	5/8	6,35	1/4	5	10	791.009.00
	16		5		5	10	791.006.00
	16		8		5	10	791.025.00
	19	3/4	4,76	3/16	7,5	10	791.019.00
	19		6		6	10	791.007.00
	19	3/4	6,35	1/4	7	10	791.004.00
	19		8		6	10	791.034.00
	19	3/4	12,7	1/2	4	10	791.011.00
	22		8		6	10	791.012.00
	22		8		7	10	791.005.00
	22,2	7/8	4,76	3/16	7,5	10	791.017.00
	22,2	7/8	9,52	3/8	7	10	791.021.00
	22,2	7/8	12,7	1/2	7	10	791.013.00
	24		8		8	10	791.036.00
	28		12		8	10	791.026.00
	28,5	1-1/8	4,76	3/16	8,4	10	791.014.00
	28,5	1-1/8	8		8,5	10	791.030.00
	28,5	1-1/8	12,7	1/2	8	10	791.027.00
	31,7	1-1/4	8		5	10	791.033.00
	31,7	1-1/4	12,7	1/2	8	10	791.015.00
	34,9	1-3/8	4,76	3/16	11,5	10	791.016.00
	34,9	1-3/8	8		11,6	10	791.031.00
	34,9	1-3/8	12,7	1/2	11	10	791.029.00
	37		12		12	10	791.028.00
	38,1	1-1/2	12,7	1/2	13,3	10	791.020.00
	62		30		16	10	791.051.00
	62		35		14	1	791.052.00
	80		40		18	1	791.054.00
	80		50		16	1	791.053.00

Cuscinetto cilindrico in Delrin®

12,7	1/2	4,76	3/16	5	10	791.044.00****
15,87	5/8	4,76	3/16	7,2	10	791.045.00****
19,05	3/4	4,76	3/16	6,8	10	791.046.00****
37,4	12,7	1/2	15,7	10	791.047.00****	

Cuscinetto conico 10° in Delrin®

19	3/4	4,76	3/16	6,8	10	791.041.00**
22	7/8	4,76	3/16	6,8	10	791.048.00**

Cuscinetto triangolare Delrin®

12,7	1/2	4,76	3/16	5,8	10	791.042.00***
19	3/4	4,76	3/16	7	10	791.043.00***

Rosetta salva cuscinetto

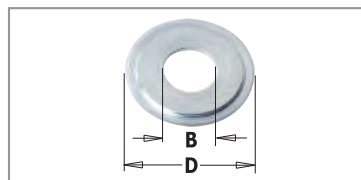

B	D		CODICE	B	D		CODICE
mm	mm			mm	mm		
4,76	9,5	10	990.422.00	6,35	19	10	990.425.00 new
4,76	12,7	10	990.423.00	12,7	34,9	10	990.426.00 new

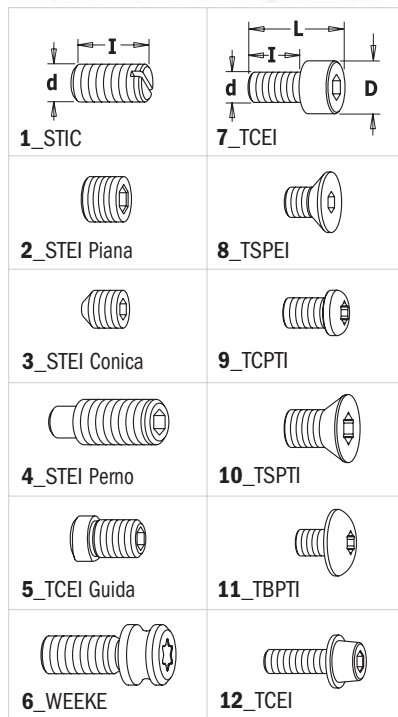

Viti

990

d x l x L mm	D mm	TIPO		CODICE	d x l x L mm	D mm	TIPO		CODICE
M5x8		1	10	990.008.00	M4x12x16	7	7	10	990.061.00
M5x10		1	10	990.003.00	M6x25x31	10	7	10	990.098.00
M2x2		2	10	990.060.00	M8x25x33	13	7	10	990.099.00
M4x4		2	10	990.016.00	1/8"x1/2"x5/8"	5,5	7	10	990.059.00
M4x20		2	10	990.091.00	M5x10x15	8,5	7	10	990.010.00
M5x4		2	10	990.015.00	M4x4x6	8	8	10	990.004.00
M5x5		2	10	990.001.00	M5x9x12	10	8	10	990.055.00
M5x5 p/coppa		2	10	990.006.00	M5x5,2x8	9	8	10	990.067.00
M3x3		3	10	990.005.00	M6x8x10	9	8	10	990.083.00
M5x5		3	10	990.002.00	M6x8,7x12	12	8	10	990.116.00
M6x6		3	10	990.007.00	1/4"x11/16"x7/8"	12	9	10	990.097.00
M4x3		3	10	990.013.00	1/8"x3/8"x1/2"	7	12	10	990.058.00
M4x4		3	10	990.014.00	M3x4x5,7 (T8)	4,6	9	10	990.082.00
M6x5		3	10	990.009.00	M4x5,5x8 (T20)	7,4	9	10	990.094.00
M6x8		4	10	990.087.00	M2,5x3x4,5 (T8)	3,5	10	10	990.070.00
M6x10		4	10	990.106.00	M2,5x4,5x6 (T8)	3,7	10	10	990.071.00
M6x16		4	10	990.066.00	M4x2x3 (T9)	6	10	10	990.079.00
M6x20		4	10	990.084.00	M5x3,6x6,1 (T25)	8,8	10	10	990.080.00
M6x25		4	10	990.085.00	M5x5x8 (T25)	9	10	10	990.093.00
M8x12		4	10	990.065.00	M5x13x18 (T15)	6,8	10	10	990.063.00
M8x16		4	10	990.064.00	M3,5x3,5x6 (T15)	6	11	10	990.072.00
M8x20		4	10	990.086.00	M3,5x4,8x6,8 (T15)	6,8	11	10	990.115.00
M5x5x9	6	5	10	990.068.00	M3,5x5x7,2 (T15)	8,8	11	10	990.073.00
M5x11,5x17		6	10	990.088.00	M3,5x5,7x8,2 (T15)	6	11	10	990.077.00
M2,5x6x8,5	4,5	7	10	990.062.00	M4x3,5x5,7 (T15)	8,8	11	10	990.074.00
M3x6x9	5,5	7	10	990.051.00	M4x4x6,2 (T15)	5,8	11	10	990.076.00
M3x10x13	5,5	7	10	990.053.00	M4x4x6,2 (T15)	8,8	11	10	990.056.00
M3x16x19	5,5	7	10	990.054.00	M4x6x8 (T15)	6	11	10	990.078.00
M4x6x10	7	7	10	990.052.00	M4x6x8,2 (T15)	9	11	10	990.075.00



Dado esagonale per albero portafresa

990.0

DESCRIZIONE		CODICE	DESCRIZIONE		CODICE
M4	10	990.092.00	M8	10	990.020.00
M6	10	990.095.00	M12x1,25mm	10	990.022.00



Chiavi

991

DESCRIZIONE		CODICE	DESCRIZIONE		CODICE
Chiave esagonale			6mm	10	991.066.00
0,9mm (per vite M2)	10	991.055.00	Chiave Torx		
1,5mm (per vite M3)	10	991.056.00	T8	10	991.063.00
2mm	10	991.060.00	T9	10	991.069.00
3/32" (per vite 1/8W)	10	991.057.00	T15	10	991.061.00
2,5mm (per vite M4)	10	991.062.00	T20	10	991.072.00
3mm	10	991.067.00	T25	10	991.073.00
4mm	10	991.064.00	T30	10	991.071.00
5mm	10	991.065.00			



Anello di serraggio cuscinetto

541

B mm		CODICE	B mm		CODICE
3,175	10	541.008.00	9,5	10	541.006.00
6	10	541.003.00	12	10	541.005.00
6,35	10	541.001.00	12,7	10	541.002.00
8	10	541.004.00			

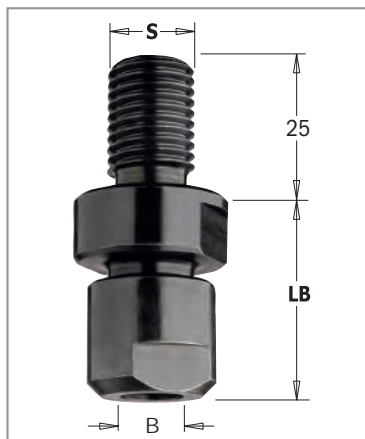
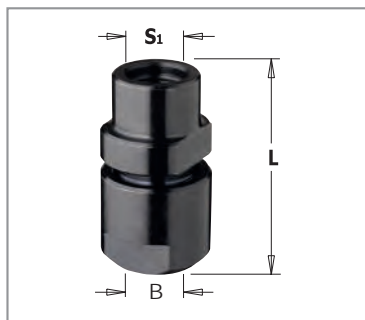
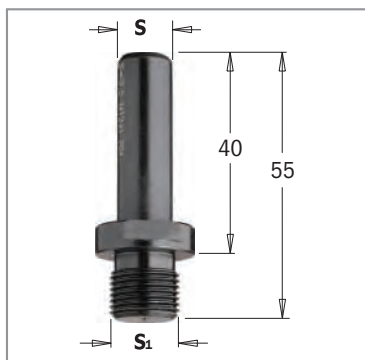

Riduzioni

797

S mm	S ₁ mm		CODICE
8	M10x1,5	10	797.580.00
10	M12x1	10	797.100.00
12	M12x1	10	797.120.00
12,7	M12x1	10	797.127.00

CARATTERISTICHE TECNICHE:

- Realizzato con acciaio speciale ad alta resistenza
- Rettifica di precisione su tutte le superfici da accoppiare.

Mandri portafrese per elettrofresatrici

796

S ₁ mm	B mm	L mm		CODICE
M10x1,5	6 - 6,35 - 8 - 9,5	38	10	796.100.00
M12x1	6 - 6,35 - 8 - 9,5	38	10	796.000.00
M12x1	10 - 12 - 12,7	47	10	796.121.00

CARATTERISTICHE TECNICHE:

- Realizzato con acciaio speciale ad alta resistenza
- Rettifica di precisione su tutte le superfici da accoppiare.

Pinze non incluse.

Mandri portafrese per elettrofresatrici

796.001/002

S mm	PINZA INCLUSA mm	PER PINZA mm	L mm		CODICE
12	8	6 - 6,35 - 8 - 9,5	81	10	796.002.01
12	12	10 - 12 - 12,7	88	10	796.002.00
12,7	6,35	6 - 6,35 - 8 - 9,5	81	10	796.001.01
12,7	12,7	10 - 12 - 12,7	88	10	796.001.00

CARATTERISTICHE TECNICHE:

- Realizzato con acciaio speciale ad alta resistenza
- Rettifica di precisione su tutte le superfici da accoppiare.

Pinza inclusa nel mandrino.

Mandri portafrese per elettrofresatrici

796

S mm	PER PINZA mm	LB mm		CODICE
M14x2	6 - 6,35 - 8 - 9,5	32	10	796.140.00
M14x2	10 - 12 - 12,7	38	10	796.141.00
M16x2	6 - 6,35 - 8 - 9,5	32	10	796.160.00
M16x2	10 - 12 - 12,7	38	10	796.161.00

CARATTERISTICHE TECNICHE:

- Realizzato con acciaio speciale ad alta resistenza
- Rettifica di precisione su tutte le superfici da accoppiare.

Pinze non incluse.

Pinze

796.500/600

B mm		CODICE	B mm		CODICE
6	10	796.560.00	10	10	796.600.00
6,35	10	796.564.00	12	10	796.620.00
8	10	796.580.00	12,7	10	796.627.00
9,5	10	796.595.00			

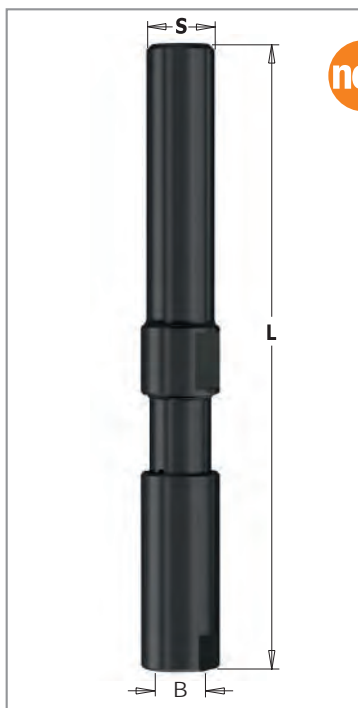

new

Kit mandrino portafrese

796.003

S mm	B mm	L mm		CODICE
12	8	105	10	796.003.08



CARATTERISTICHE TECNICHE:

- Realizzato con acciaio speciale ad alta resistenza
- Rettifica di precisione su tutte le superfici da accoppiare.

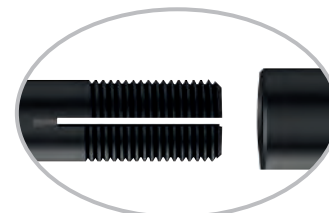

Non necessita l'uso della pinza.

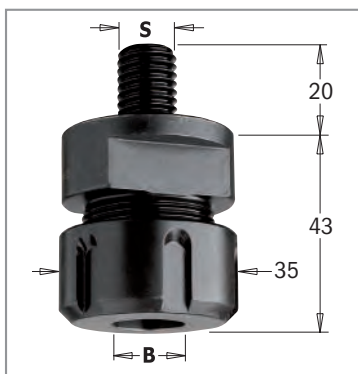

Mandrini portafrese con pinze "ER20" per toupie

796

S mm	PER PINZA "ER20" mm	LB mm		CODICE
M12x1,75	3 ~ 12,7	43	10	796.122.00
M14x2	3 ~ 12,7	43	10	796.142.00
M16x2	3 ~ 12,7	43	10	796.162.00

Ricambi: 992.483.03 Ghiera di serraggio M25x1,5mm
991.483.00 Chiave "ER20"

Pinze non incluse

CARATTERISTICHE TECNICHE:

- Realizzato con acciaio speciale ad alta resistenza
- Rettifica di precisione su tutte le superfici da accoppiare.



RACCOMANDAZIONI DI SICUREZZA: per il serraggio della ghiera si raccomanda l'uso della chiave dinamometrica **TW-200** (vedi pagina 380).

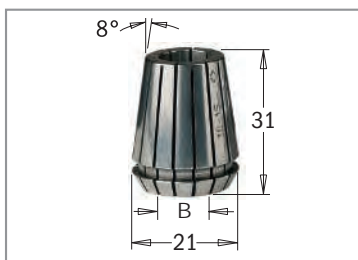

Pinze elastiche "ER20" per mandrini 796.122/142/162

184

B mm		CODICE	B mm		CODICE
3	10	184.030.20	8	10	184.080.20
5	10	184.050.20	10	10	184.100.20
6	10	184.060.20	12	10	184.120.20
6,35	10	184.064.20	12,7	10	184.127.20

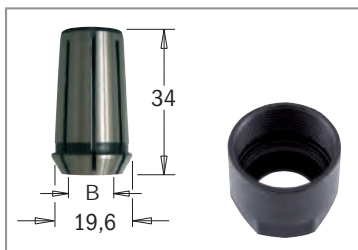

Pinze per macchine CMT1E, CMT2E, DeWalt®, Felisatti®, Fein®, Metabo®

796.8

B mm		CODICE	B mm		CODICE
6	10	796.860.00	10	10	796.900.00
6,35	10	796.864.00	12	10	796.920.00
8	10	796.880.00	12,7	10	796.927.00
9,5	10	796.895.00			

Ricambi: 992.100.01 Ghiera di serraggio pinza elastica M22

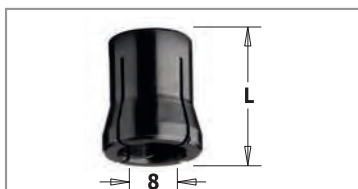

Pinze per macchine Freud®/Casals®

796.780

B mm	L mm		CODICE
8	14	10	796.780.00

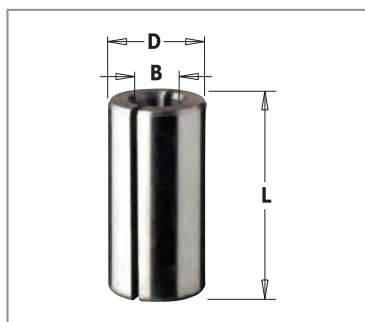

Boccole di maggiorazione per attacchi

799

B mm	D mm	L mm		CODICE
6	8	25	10	799.060.00
6	9,5	25	10	799.160.00
6	12	25	10	799.260.00
6,35	8	25	10	799.064.00
6,35	9,5	25	10	799.164.00
6,35	12,7	25	10	799.264.00
8	9,5	25	10	799.180.00
8	10	25	10	799.280.00
8	12	25	10	799.380.00
8	12,7	25	10	799.480.00
9,5	12,7	25	10	799.001.00
10	12	25	10	799.100.00
13	16	45	10	799.130.00



Riduzioni

798

S mm	S ₁ mm		CODICE
M10x1,5	M10x1,5	10	798.101.00
M10x1,5	M12x1	10	798.102.00
M12x1	M10x1,5	10	798.121.00
M12x1	M12x1	10	798.122.00

CARATTERISTICHE TECNICHE:

- Realizzato con acciaio speciale ad alta resistenza
- Rettifica di precisione su tutte le superfici da accoppiare.

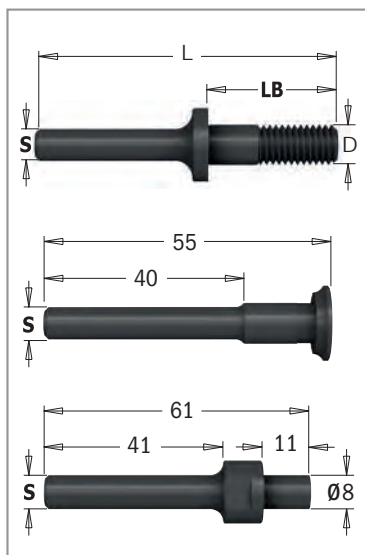

Alberini portafrese

7/8/924

D mm	LB mm	L mm		CODICE S=Ø6mm	CODICE S=Ø6,35mm	CODICE S=Ø8mm	CODICE S=Ø12mm	CODICE S=Ø12,7mm
Alberini per frese a disco serie 822								
M8	26	61	10	724.060.00	824.064.00	924.080.00		
M8	40	86	10			924.083.00		
M8	26	67,5	10				924.120.00	824.127.00
M8	40	81	10				924.128.00	824.128.00
M12	54	97	10				924.129.00	824.129.00
M8	47	97	10				924.130.00	824.130.00
M8	29,75	71	10				924.131.00	824.131.00
M8	35,5	71	10				924.132.00	824.132.00
M8	23	71	10				924.133.00	824.133.00
M12	39,5	85	10				924.134.00	824.134.00
M12	54,5	100	10					824.135.00
Alberini per frese a disco con foro svasato serie 823								
		55	10	724.061.00	824.061.00	924.081.00		824.121.00
8	11	61	10	724.062.00	824.062.00	924.082.00		824.122.00

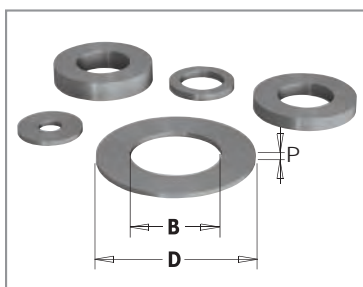

Anelli distanziali

541

B mm	D mm	P mm		CODICE	B mm	D mm	P mm		CODICE
3,25	9	1,6	10	541.550.00	8	14,7	5,8	10	541.519.00
3,25	15,8	2	10	541.552.00	12	20	2	10	541.512.00
5,2	15,8	2,5	10	541.551.00	12	20	3	10	541.511.00
6,4	9,52	2,2	10	541.514.00	12	21	0,1	10	541.513.00
8	14	0,1	10	541.515.00	12	21	0,3	10	541.520.00
8	14	0,3	10	541.516.00	12	21	1,59	10	541.521.00
8	14	0,5	10	541.517.00	12	21	3,18	10	541.522.00
8	14	1	10	541.518.00	12	21	6,16	10	541.523.00
8	14,7	3	10	541.500.00	12	21	1	10	541.524.00
8	14,7	4	10	541.501.00	12	21	0,5	10	541.525.00

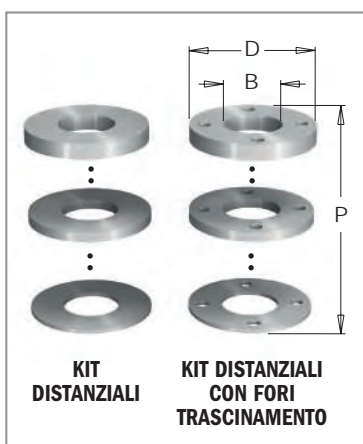

Kit di distanziali

695.998

D mm	B mm	P mm	PER TESTA PORTACOLTELLI		CODICE
Kit distanziali					
50	30	9	694.015	10	695.998.01
50	31,75	9	694.015	10	695.998.02
55	35	9	694.015	10	695.998.03
60	40	9	694.015	10	695.998.04
70	50	9	694.015	10	695.998.05
50	30	33	694.005	10	695.998.11
50	31,75	33	694.005	10	695.998.12
55	35	33	694.005	10	695.998.13
60	40	33	694.005	10	695.998.14
70	50	22	694.005	10	695.998.15
Kit distanziali con fori trascinamento					
65	30	8	694.001 & 694.015	10	695.998.21
65	31,75	8	694.001 & 694.015	10	695.998.22
65	35	8	694.001 & 694.015	10	695.998.23
70	40	8	694.001 & 694.015	10	695.998.24N
70	50	8	694.001 & 694.015	10	695.998.25N

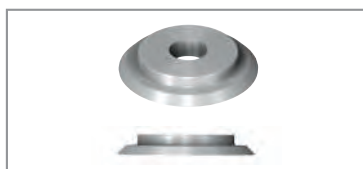

Ghiera filettata per coltello, testa 694.001

695.996

DESCRIZIONE		CODICE
M4 (Ø10x1,6mm)	10	695.996.01
M4 (Ø12x1,7mm)	10	695.996.02

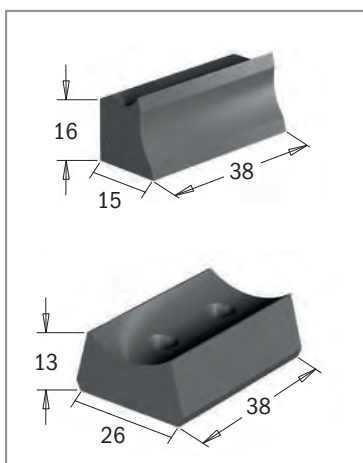

Cuneo

651-692-693-695

DESCRIZIONE		CODICE	DESCRIZIONE		CODICE
Cuneo per testa portacoltelli					
38x15x16mm	10	692.999.01	31x11x9,5mm	10	695.999.31
38x22,5x13mm	10	692.999.02	38x11x9,5mm	10	695.999.38
38x26x13mm	10	693.999.01	39x11x9,5mm	10	695.999.39
38x28x12,5mm	10	693.999.02	41x11x9,5mm	10	695.999.41
38x15x16mm (per/para 695.018)	10	695.018.01	42x11x9,5mm	10	695.999.42
7x11x9,5mm	10	695.999.07	46x11x9,5mm	10	695.999.46
16x11x9,5mm	10	695.999.16	49x11x9,5mm	10	695.999.49
17x11x9,5mm	10	695.999.17	53x11x9,5mm	10	695.999.53
22x11x9,5mm	10	695.999.22	Cuneo per frese con cottellini		
23x11x9,5mm	10	695.999.23	D=8x20mm	10	651.999.01
23x11x9,5mm	10	695.999.24	D=10-12-12,7x30mm	10	651.999.02
			D=12-12,7x50mm	10	651.999.03

DESCRIZIONE	PAGINA
Accessori da taglio per multifunzione	73~78, 82, 85~91
Accessori per levigatura e lucidatura	83, 92-93
Accessori per molatura e intagli	79-80
Accessori per multifunzione	70~72, 84
Accessori per seghe a tazza	343
Accessori per sistema di giunzione	363
Accessori per taglio e raschiatura	81
Accessori per tavolo da lavoro	358
Anelli di battuta	328
Anelli di battuta Delrin®	333
Anelli di riduzione per foro lame	40
Attacchi cilindrici per punte intercambiabili	318-319
Attacchi conici per punte intercambiabili	319
Attacchi filettati per punte intercambiabili	318
Attacchi rapidi per punte intercambiabili	318
Boccola ad attacco rapido per punte elicoidali	300
Borsone professionale portautensili	383
Calibro digitale per utensili	378
Chiave a impronta per ghiera "ER32"	251
Chiave a impronta per ghiera "ER40"	249
Chiave a settore per ghiera "DIN6388" e "ER40"	252
Chiave dinamometrica intercambiabile 20~200 Nm	380
Coltelli con zigrinatura in HSS, serie industriale	133
Coltelli per pialla per teste portacoltelli	134-135
Coltelli reversibili in HWM	136-137
Coltelli reversibili in HWM per piallatrici portatili	138
Coltelli sagomati e limitatori	118~131
Confronta le lame CMT	8
Confronta le punte foratrici	295
Confronta le punte per cerniere	311
Coppia di coltelli e limitatori (da profilare)	132
Coppia di riduzioni per foro	132
Corpo fresa coltelli profilati per macchine CNC	279
Costruzione di un infisso	180
Dadi di fissaggio per macchine punto/punto	254
Dado e frese a mortasare	157
Dima flessibile per fresature curve e ad arco	376
Dima per foratura universale	370
Disco per allineamento e levigatura	40
Elettrofresatrice 1010W con dotazione standard	352
Elettrofresatrice 2400W con dotazione standard	353
Elettrofresatrice professionale 550W	354
Espositore per accessori multifunzione	388
Espositore per frese	389
Espositore per lame circolari	386
Espositore per seghe a tazza	391
Espositore per seghetti alternativi e seghe a gattuccio	387
Espositori per frese e punte Forstner	390
Espositori per punte ad attacco rapido e per macchine foratrici	392
Espositori multiutensili	393

DESCRIZIONE	PAGINA
Ferro per bordatura/impiallacciatura pannelli	377
FILE-FREE Frese per rifilare laminati	165
Formula 2050: preparato per la pulizia di lame, punte e frese	375
Fresa a disco per giunzione STRIPLOX™ Mini	219
Fresa a taglienti elicoidali positivi a raggio convesso conica per intagli 2D/3D	268
Fresa a taglienti elicoidali positivi per alluminio e PVC	153
Fresa per intagli a V (90°)	188
Fresa per maniglie	245
Fresa per rifilare per materiali compositi	219
Fresa per unione a coda di rondine 9°	186
Fresa per unioni a coda di rondine	242
Fresa profilata	244
Fresa speciale per unione a coda di rondine 15° per travi	186
Frese a disco con foro svasato per scanalature laterali	175
Frese a disco per rimozione su materiali compositi	223
Frese a disco per scanalature laterali	242
Frese a disco per scanalature laterali e alberini portafrese	174
Frese a doppi canali dritti	190
Frese a gradino	169, 243
Frese a gradino con coltellini reversibili	170
Frese a mezzo tondo	206-207
Frese a raggio concavo	196~198, 243-244
Frese a raggio concavo con coltellini reversibili	197
Frese a raggio concavo per materiali compositi	220
Frese a raggio convesso	193, 195-196, 240, 243
Frese a sfera	194
Frese a taglienti dritti e centrale a forare	239
Frese a taglienti combinati per rifilare	160-161
Frese a taglienti dritti	239
Frese a taglienti dritti con coltellini intercambiabili	278
Frese a taglienti dritti con coltellini reversibili	154-155
Frese a taglienti dritti per canali	150
Frese a taglienti dritti per canali, serie corta	151
Frese a taglienti dritti per canali, serie lunga	149
Frese a taglienti dritti per elettrofresatrici e cavatrici	152
Frese a taglienti dritti per laminati con coltellini reversibili	154
Frese a taglienti dritti per pantografo	275~277
Frese a taglienti dritti per pantografo in HWM micrograna	275
Frese a taglienti dritti per pantografo, serie industriale	148
Frese a taglienti dritti per rifilare	158, 240
Frese a taglienti dritti per rifilare con coltellini reversibili	159, 240
Frese a taglienti dritti per sede guarnizioni per serramenti	160
Frese a tagliente elicoidale negativo	261, 263
Frese a taglienti elicoidali negativi	261, 263
Frese a taglienti elicoidali negativi con rompitruciolo	265
Frese a tagliente elicoidale positivo	259
Frese a taglienti elicoidali positivi	260, 262
Frese a taglienti elicoidali positivi a raggio convesso	268
Frese a taglienti elicoidali positivi con rompitruciolo	264
Frese a taglienti elicoidali positivi con rompitruciolo per travi lamellari	267
Frese a taglienti elicoidali positivi con rompitruciolo, con smusso a 60° per serrature	266
Frese a taglienti elicoidali positivi per serrature	266
Frese CNC per scanalature a V, decorazioni e folding	280
Frese con coltellini e cuscinetto in Delrin® per rifilare materiali compositi	226

DESCRIZIONE	PAGINA
Frese con coltellini intercambiabili con rompitruciolo	267
Frese con cuscinetto in Delrin® per rifilare materiali compositi	226
Frese con profilo orizzontale per antine	216
Frese con profilo verticale per antine	212
Frese elicoidali	146-147
Frese elicoidali in diamante policristallino per Nesting (corpo in Densimet®)	273
Frese elicoidali per alluminio e PVC HSS 5%co monotagliante positivo	153
Frese elicoidali per rifilare con doppio cuscinetto	164
Frese elicoidali positive e negative	258
Frese in diamante policristallino a raggio concavo per compositi e laminati	199
Frese in policristallino a tagliante assiale	270
Frese in policristallino a tagliante diritto	270
Frese in policristallino a taglianti assiali	271-272
Frese in policristallino a taglianti assiali 20°	272
Frese in policristallino a taglianti assiali 40° per sgrassatura	274
Frese in policristallino a taglianti assiali 45°	271
Frese in policristallino a taglianti elicoidali	273
Frese laser point	189
Frese livellatrice con coltellini intercambiabili	279
Frese livellatrice e per battute XTreme con coltellini intercambiabili	274
Frese multiprofilo	208
Frese per alloggiamento cerniere	157
Frese per antine con controprofilo	217
Frese per bordi di tavolo e corrimano	212
Frese per bordo salvagocia su materiali compositi	224
Frese per canali arrotondati su materiali compositi	225
Frese per cassette	179
Frese per cornici	209
Frese per forare e rifilare a taglianti diritti con coltellini reversibili	155
Frese per forare e rifilare con guida	167
Frese per giunzioni parallele	178
Frese per giunzioni su materiali compositi	224
Frese per incastri ad angolo retto	177
Frese per intagli a "V"	241
Frese per intarsi su materiali compositi	225
Frese per lettere (60°)	187
Frese per macchine Festool® modello Domino®	329
Frese per maniglie	210-211
Frese per mortasare	156
Frese per pannelli, montanti e traverse	218
Frese per pavimenti in legno	172
Frese per rifilare con coltellini reversibili	165, 240
Frese per rifilare a taglianti assiali	162
Frese per rifilare con taglianti in policristallino	163
Frese per rifilare e scanalare a "V"	167
Frese per rifilare laminati 3in1	164
Frese per rifilare multifunzione a taglianti assiali	166
Frese per rifilare multifunzione con coltellini reversibili	166
Frese per rifilare XTreme a taglianti assiali	163
Frese per rivestimenti in legno	181, 205
Frese per scanalature e piegature (Folding)	189
Frese per scanalature a "T"	171
Frese per scanalature a "V" con coltelli reversibili (90°)	190
Frese per scanalature per viti a testa piana e svasata	172

DESCRIZIONE	PAGINA
Frese per serrature e scanalature	171, 241
Frese per smussare	191-192, 242
Frese per smussare a raggio concavo per materiali compositi	221
Frese per smussare con coltellini intercambiabili	280
Frese per smussare con coltellini reversibili	191
Frese per smussare e rifilare	161
Frese per smussare materiali compositi	222
Frese per smussare profilate per materiale compositi	221
Frese per unione a coda di rondine	184-185
Frese per unione a dente	182
Frese per vasellame in legno	187
Frese per vetroresina e materiali compositi Rivestimento DLCS Chrome	269
Frese professionali per incastri	182
Frese profilate	200-203, 210
Frese profilate a raggio concavo	199
Frese profilate per ante e finestre	181
Frese profilate per decorazioni	241
Frese raggio concavo con smusso 45°	205
Frese regolabili per doppio raggio concavo	204
Frese regolabili per raggio concavo e smusso	204
Frese triplo raggio per materiali compositi	220
Frese XTreme per CNC taglio a tuffo con coltelli reversibili	278
Ghiera di serraggio pinza "DIN6388"	252
Ghiera per mandrini a pinze elastiche "ER32"	251
Ghiera per mandrini a pinze elastiche "ER40"	249
Giunzioni per morse con riga graduata (optional)	360
Goniometro digitale	379
Guarnizioni per l'allineamento dei pannelli	233
Guida alla fresatura	144
Guida per l'utilizzo di seghetti alternativi	52
Indice lame	41-48
Intestatore per bordi	377
Kinetic Dust Extractor	248
Kit CMT per intarsi	369
Kit di boccole guida	369
Kit di frese a disco per scanalature laterali	173
Kit di frese a gradino	170
L'ABC della costruzione di un'antina	214
Lama circolare per riparazioni	40
Lame a dente trapezoidale negativo per laminati e truciolari serie XTreme	19
Lame a dente trapezoidale positivo cromate e silenziate	18
Lame a dente trapezoidale positivo per laminati e truciolari serie industriale	19
Lame a denti alternati cromate e silenziate	14
Lame CMT Contractor Tools® in confezione masterpack	36
Lame con limitatore per l'edilizia	11
Lame con limitatore per taglio lungo vena, serie industriale	11
Lame cromate e silenziate per bilaminati, serie industriale	17
Lame cromate e silenziate per melaminici e laminati, serie industriale	15
Lame incisore a denti conici cromate	24
Lame incisore a denti conici in diamante policristallino serie XTreme	22

DESCRIZIONE	PAGINA	DESCRIZIONE	PAGINA
Lame incisore a denti conici, serie industriale.....	24	Morsa di sicurezza per lavorazione di piccoli pezzi.....	358
Lame incisore regolabili cromate.....	23	Morse professionali con riga graduata.....	360
Lame incisore regolabili, serie industriale.....	23	Multifunzione oscillante 300W.....	355
Lame industriali per acciaio inossidabile.....	28	Multilama con limitatore, serie industriale.....	9
Lame ITK-Plus® a spessore sottile per taglio di precisione.....	31	Multilama con rasanti a spessore maggiorato, serie industriale.....	10
Lame ITK-Plus® a spessore sottile per taglio lungo e trasverso vena.....	30	Multilama con rasanti a spessore sottile, serie industriale.....	10
Lame ITK-Plus® a spessore sottile per taglio lungo vena.....	30	Multilama con rasanti, serie industriale.....	9
Lame ITK-Plus® a spessore sottile per taglio trasverso vena.....	31		
Lame ITK-Plus® per materiali non ferrosi e compositi.....	32	Organizer.....	374
Lame per bilaminati e rivestimenti plastici, serie industriale.....	16-17		
Lame per decespugliatori.....	32	Pietre diamantate per affilatura.....	381
Lame per incastri.....	39	Pinza elastica biconica "DIN6388".....	252
Lame per incastri, serie industriale.....	38	Pinze biconiche per mandrini 123.....	254
Lame per macchine portatili.....	49-50	Pinze elastiche "DIN6499".....	253
Lame per macchine sezionatrici, serie industriale.....	25	Pinze elastiche "ER20" per mandrini 796.122/142/162.....	132
Lame per materiali abrasivi e compositi, serie industriale.....	29	Prolunga per punte a forare con attacco rapido esagonale.....	324
Lame per materiali duri e abrasivi in diamante.....	33	Punte a forare per cavatrici.....	286
Lame per materiali non ferrosi e plastici, serie industriale.....	26	Punte a mortasare e forare per cavatrici.....	286
Lame per materiali non ferrosi, plastici e laminati, serie industriale.....	27	Punte a mortasare per bedanatrici.....	323
Lame per melaminici e laminati, lunga durata, serie XTreme.....	18	Punte a mortasare per cavatrici.....	287
Lame per melaminici e laminati, serie industriale.....	15	Punte a taglienti dritti ambidestri per mortasare.....	288-290
Lame per multimateriali.....	21	Punte a taglienti dritti per mortasare con rompitruciolo.....	284
Lame per plexiglass e plastica, serie industriale.....	29	Punte a taglienti elicoidali per mortasare con rompitruciolo.....	285
Lame per seghe a gattuccio.....	59-68	Punte a taglienti inclinati per mortasatrici oscillanti.....	290
Lame per seghetti alternativi.....	53-57	Punte ad attacco cilindrico per cerniere.....	320-323
Lame per taglio di cornici, serie XTreme.....	13	Punte ad attacco cilindrico tipo Forstner.....	326
Lame per taglio di materiali ferrosi, serie industriale.....	28	Punte ad attacco filettato con svasatore per foratrici.....	314-315
Lame per taglio di precisione per macchine portatili.....	35	Punte ad attacco filettato per foratrici.....	314-316
Lame per taglio di precisione, serie industriale.....	13	Punte ad attacco rapido con svasatore per foratrici.....	307
Lame per taglio di super precisione, serie XTreme.....	16	Punte ad attacco rapido con svasatore per fori passanti.....	307
Lame per taglio lungo e trasverso vena per macchine portatili.....	34	Punte ad attacco rapido in HW micrograna per foratrici.....	298
Lame per taglio lungo vena per macchine portatili.....	33	Punte ad attacco rapido in HWM micrograna per foratrici.....	295-296
Lame per taglio trasverso vena, serie industriale.....	12	Punte ad attacco rapido in policristallino per cerniere.....	311
Lame trapezoidali in diamante policristallino, serie XTreme.....	22	Punte ad attacco rapido per cerniere per foratrici.....	312-313
		Punte ad attacco rapido per cerniere per foratrici con rompitruciolo.....	312
Mandrini a pinze elastiche "DIN6388" attacco HSK-63F.....	252	Punte ad attacco rapido per foratrici.....	302-306
Mandrini a pinze elastiche "ER32" attacco cilindrico Ø25mm.....	251	Punte ad attacco rapido per foratrici in HW micrograna per fori passanti.....	299
Mandrini a pinze elastiche "ER32" attacco conico HSK.....	250	Punte ad attacco rapido per foratrici in HWM micrograna per fori passanti.....	297
Mandrini a pinze elastiche "ER32" attacco conico ISO30.....	250	Punte ad attacco rapido per fori ciechi per macchine Mafell® ed elettrofresatrici.....	329
Mandrini a pinze elastiche "ER32" attacco conico MK2/MK3.....	251	Punte ad attacco rapido per fori passanti per foratrici.....	308-309
Mandrini a pinze elastiche "ER40" attacco conico HSK.....	249	Punte elicoidali.....	330-331
Mandrini a pinze elastiche "ER40" attacco conico ISO30.....	249	Punte elicoidali ad attacco cilindrico.....	328
Mandrini per punte ad attacco rapido per macchine foratrici.....	292-294	Punte elicoidali ad attacco esagonale.....	328
Mandrini portafresa.....	256	Punte elicoidali con svasatore per giunzioni con viti autofilettanti.....	335
Mandrini portafrese per pinze "ER20" per toupie.....	132	Punte elicoidali per cerniere ANUBA.....	331
Mandrino ad attacco rapido per punte elicoidali.....	300	Punte elicoidali per fori ciechi.....	301
Mandrino portalama con attacco cilindrico.....	254	Punte elicoidali per fori passanti 120°.....	301
Mandrino portalama con attacco HSK.....	255	Punte elicoidali per fori passanti 60°.....	301
Matita per falegnami.....	383	Punte elicoidali per mortasare con rompitruciolo.....	287
Maxi fresa a gradino con coltellini reversibili.....	169	Punte intercambiabili con attacco filettato.....	319
Maxi set di frese a gradino.....	168	Punte per foratrici in HWM micrograna, ambidestre.....	297
Metro pieghevole.....	383	Punte per perni.....	324
Misuratore digitale di umidità.....	378	Punte per rosoni.....	327
Mola per affilatura punte con incisori rinforzati.....	296		

DESCRIZIONE	PAGINA
Ricambi & Accessori	394-399
Ricambi per mandrini portafresa	256
Rifilatore doppio per bordi	377
Scorrilegno: evita l'adesione con la resina.....	375
Sega a tazza multiuso con svasatore per bordi.....	343
Seghe a tazza con denti in bimetallo.....	344-345
Seghe a tazza diamantate, taglio a secco	346-349
Seghe a tazza multiuso.....	340-341
Seghe a tazza multiuso, serie lunga	342
Set 2 teste portacoltelli per raggi convessi e smussi a 45°	101
Set 5 punte ad attacco cilindrico per cerniere	320-321
Set cacciavite dinamometrico regolabile 1~6 Nm	380
Set completo CMT per cucina.....	233
Set completo per antine in MDF.....	282-283
Set completo per decorazioni su MDF.....	281
Set con 6 punte diritte per mortasare	284
Set con 6 punte elicoidali per mortasare	285
Set di 12 frese	228
Set di 13 frese	228
Set di 15 frese.....	227
Set di 2 teste portacoltelli per incastri regolabili.....	99
Set di 26 frese.....	227
Set di 3 frese a raggio concavo	198
Set di 3 frese a raggio convesso.....	194-195
Set di 3 frese per ante e porte in vetro.....	229
Set di 3 frese per cucina	234
Set di 3 frese per porte	230
Set di 3 frese per sede guarnizioni per serramenti	229
Set di 3 teste portacoltelli per antine e portoncini	112-113
Set di 3 teste portacoltelli per incastri regolabili.....	98
Set di 5 frese a taglienti diritti e profilate.....	236
Set di 5 frese con coltellini reversibili.....	237
Set di 5 frese elicoidali	237
Set di 5 frese per smussare.....	192
Set di 6 frese profilate 230	
Set di 8 punte per perni e cerniere.....	325
Set di accessori per multifunzione.....	94
Set di allineatori magnetici per coltelli pialla	133
Set di dime per fresature fino a 12 raggi (da 3mm a 25mm).....	376
Set di frese a disco per scanalature	236
Set di frese a disco per tenoni e incastri	231
Set di frese per antine.....	232, 234
Set di frese per giunzioni a "V".....	180, 183
Set di frese per giunzioni snodabili.....	176
Set di frese per incastri a "dente e canale".....	173
Set di frese per incastri a 22,5°	176
Set di frese per incastri maschio/femmina.....	213, 215
Set di frese per porte	231
Set di frese per riparazioni su materiali compositi.....	223
Set di frese per scanalature multistrato.....	150
Set di frese profilate per ante e finestre	211
Set di frese regolabili per tenoni ed incastri	235
Set di lame per incastri	37

DESCRIZIONE	PAGINA
Set di punte ad attacco cilindrico tipo Forstner.....	326
Set di punte elicoidali	330
Set di ricambio.....	245
Set di supporti per piani di lavoro	368
Set multiprofilo per antine con limitatore.....	117
Set multiprofilo per antine senza limitatore.....	116
Set per foratura 45°	333
Set per foratura 90°	333
Sistema di bordatura CMT	207
Sistema di giunzione per piani da cucina.....	365
Sistema di giunzione Pocket-Pro™	359
Sistema di giunzione universale per incastri	362
Sistema di precisione regolabile per canali	361
Sistema FASTX4 la rivoluzione nelle seghe a tazza.....	338-339
Sistema per archi ed elissi	364
Sistema per foratura universale interasse 32mm.....	371
Sistema per intagli 3D Carver	372-374
Sistema per vassoi	382
Sistema universale per foratura cerniere e cremonesi	366-367
Smontaconi universale per mandrini	256
Stabilizzatore per lame.....	40
Svasatore 90° ad attacco cilindrico.....	335
Svasatore 90° ad attacco rapido	310
Svasatore portapunta 45° ad attacco cilindrico.....	334
Svasatore portapunta ad attacco cilindrico	332
Svasatore portapunta ad attacco filettato	332
Svasatore portapunta piano ad attacco cilindrico	334
Svasatore portapunta regolabile.....	332
Svasatori per punte elicoidali	310
Taglierina per laminati e impiallacciati.....	377
Tavolo Industrio per elettrofresatrice	357
Tavolo professionale per elettrofresatrice	356
Testa per antine con profilo orizzontale.....	110
Testa portacoltelli con limitatori.....	115
Testa portacoltelli con multiraggio concavo.....	104-105
Testa portacoltelli con multiraggio concavo e convesso.....	106
Testa portacoltelli elicoidale per incastri e levigatura	100
Testa portacoltelli per antine, profilo e controprofilo.....	114
Testa portacoltelli per battute	96
Testa portacoltelli per battute e profili da 40mm	97
Testa portacoltelli per giunzioni ad angolo retto.....	109
Testa portacoltelli per giunzioni parallele	108
Testa portacoltelli per giunzioni professionali	107
Testa portacoltelli per smussare a 45°	102
Testa portacoltelli per smussare regolabile.....	103
Testa portacoltelli professionale per antine	111
Testa portacoltelli regolabili professionali per smussare.....	103
Testa portacoltelli senza limitatori.....	115
Testina per cerniere per macchine foratrici.....	368
Testina portapunte System 32	368
Tirante per mandrini ISO30	254
Utilizzo delle lame per seghe a gattuccio	60-61

CODICE	PAGINA	CODICE	PAGINA	CODICE	PAGINA	CODICE	PAGINA	CODICE	PAGINA
01.02	296	183.360	256	297	27	368	309	550-SDS1	343
03.00.0002	390	183.400	251	298	32	369	311~313	550-SDS2	343
03.00.0030	386	183.410	254	299	40	369C	312	550CS	343
03.00.0038..	386~388, 391	183.420	255	299.10	40	370	313	551	344-345
03.00.0042	389, 392	183.421	255	299.11	40	372	306	551-HS1	345
03.00.0043	393	183.422	255	301	292	373	306	551-HS2	345
03.00.0045	393	184	132, 253, 397	302	292	374	309	551-HS2XL	343
03.51	374	185	252	303	292	375	309	552	346-347
03.53.0011-X24..	386~388, 391	186	153	304	292	376	307	552-0	348
03.53.0012-X24..	386~390, 393	188	153	305	293	377	307	552-001-05	348
03.53.0013-X24	391	189	153	306	304	378	307	552-5	348
03.53.0014-X12	393	190	146, 258	307	304	380	329	552-501-06	348
03.53.0017	389, 392	190.41	146, 258	308	305	381	309	552-DD1	347
03.53.0020-X12..	387, 393	190B	164	309	305	382	297	552-DD2	347
03.53.0038	388, 391	191	147, 237, 260	310	302	392	323	552-EX14	348
102	284	191.635.11	160	310.21/22	296	500.001.08	325	552-GUIDE	348
103	288	191B	164	310.41/42	298	500.002.08	325	552-WAX	347
104	289	192	147, 237, 261	311	303	500.003.08	325	553	342
105	289	192B	164	311.21/22	296	501	319	553-CP2	342
106	290	193	262	311.41/42	298	503	319	553-HW10	342
107	290	194	263	311.71/72	295	506	318	600.005.01	237
112	276	195	264, 266-267	312	329	507	324	615.004.01	282-283
113	276	195.143	266	313	308	509	318	616.000.01	281
123	254	195.163	266	313.41/42	299	511	318	651	154, 399
124	254	196	265	314	308	512	320-321	652	154
140	271	197	264	314.21/22	297	512.001.00	321	652B	159
141	270	198	146, 259	314.41/42	299	512.001.01	320	653	155, 278
142	272	199	193, 268	315	310	513	322	654	155
143	273	222	29	316	310	514	322	655	155
145	274	223	29	317	311~313	515	331, 334-335	656	159
151	269	226	28	317C	312	515A	333	657.1	165
152	268	230	37	325	315	516	331	657.9	165
160	285	235	20-21	327	315	517	330	657B	166
161	285, 287	236	33	329	315	521	310, 334-335	658	191
163	287	237	22	330	315	521.001	332	659	191
164	286	238	22	332	314	521A	333	660	170
166	286	240	38-39	334	314	522	186	660.9	169
167	286	240.004.04	40	336	314	523	186	661.11	197
170	152	241	39	337	314	529	324	661.41	197
171	152	271	30	338	315	531	327	662	267
172	284	272	31	339	315	532	318	663	279
173	152	273	31	340	315	533	318	663.1	280
174	148, 275	274	16	341	314	534	319	663.201	280
175	277	276	32	342	314	535	328	663.301	279
176	277	277	10	343	314	537	326	663.5	274
177	148, 277	278	9	344	316	537.000.04	326	664	186
179	288	279	9	346	316	537.000.05	326	665	190
180	152	280	10	350	332	537.000.07	326	690	118~132
181	152	281	18-19, 25, 35	351	332	537.000.12	326	691	118~132
182	152	282	25	352	316	537.000.16	326	692	115-116, 399
183	256	283	15	353	316	540	328	693	115, 117, 399
183.000	251	284	26	358	293	541	328, 333, 395-396	694.001	98
183.100	251	285	11~14, 34-35	359	293	542	328	694.002	102
183.200	250	285.5	13	360.001	293	542.100.51	342	694.003	104
183.201	249	286	11	360.101	294	543	323	694.004	105
183.210	250	287	16-17	360.201	294	550	340-341	694.005	101
183.211	249	288	24	360.301	294	550-DB1	341	694.007	106
183.220	250	289	23	360.401	294	550-EX1	343	694.008	107
183.221	249	290	11, 33	361	302	550-EX2	343	694.009	108
183.250	250	291	12, 34	362	303	550-HS1	341	694.011	109
183.251	250	292	35	363	301	550-HS2	341	694.012	110
183.260	256	293	11	364	300	550-HS2XL	343	694.013	111
183.300	250	294	12-13	365	300	550-HW1	341	694.014	114
183.310	249	295	12, 18	366	308	550-HW2	341	694.015	112-113
183.320	252	296	27	367	309	550-HW2XL	343	694.017	103

CODICE	PAGINA	CODICE	PAGINA	CODICE	PAGINA	CODICE	PAGINA	CODICE	PAGINA
694.018.....	103	755.....	179	809.....	161	855.510.....	183	900.003.....	227
694.019.....	100	758.....	189	811.....	150-151	855.604.....	210	900.005.01.....	236
694.020.....	97	759.....	203	811B.....	158	855.606.....	210	900.005.03.....	236
694.021.....	99	760.....	203	812.....	149	855.701.....	176	900.024.....	232
694.022.....	99	761.....	206	812.032.11.....	160	855.8.....	211	900.025.....	229
694.100.....	96	762.....	207	812B.....	158	855.801.....	180	900.506.....	173
695.....	399	763.....	196	813.....	172	855.802.....	181	900.509.....	233
695.996.....	399	764.....	196	813.001.11.....	160	855.803.....	229	900.510.....	233
695.998.....	399	765.....	200	814.....	193-194	855.806.....	231	900.511.....	233
699.....	132	765.1.....	201	814B.....	193	855.8B.....	211	900.512.....	234
700.005.03.....	236	765B.....	200	815.....	188	855.901.....	209	900.513.....	234
701.....	156	790.....	135-137	815B.....	188	855.902.....	209	900.514.....	234
701B.....	156	791.....	394	816.....	167	856.501.....	209	900.516.....	234
702.....	157	791.703.00.....	170	818.....	184-185	856.601.....	212	900.517.....	234
703.....	191	79101.....	245	818B.....	184-185	856.701.....	212	900.518.....	234
704.....	191	792.....	134	821.....	160	856.702.....	212	900.521.....	234
705.....	191	793.....	133	822.....	174	856.8.....	208	900.522.....	234
706.....	162-163	795.....	134	822.023B.....	172	856.851.....	207	900.527.....	230
707.....	161, 164	796.....	132, 396-397	822.024B.....	172	856.852.....	207	900.606.....	182
709.....	161	796.001.....	396	822.033B.....	223	857.....	192	900.616.....	182
710.....	161	796.002.....	396	822.034.....	219	858.....	189	900.622.....	204
711.....	150-151	796.003.....	397	822A.....	174	859.....	203	900.623.....	204
711.031.11.....	160	796.500.....	396	822B.....	174	860.....	203	900.624.....	235
711B.....	158	796.600.....	396	823.....	175	861.....	206	900.625.....	235
712.....	149	796.780.....	397	823.001.....	236	861.6.....	205	900.626.....	173
712.030.11.....	160	796.8.....	397	823.371.....	219	862.....	207	900.627.....	231
712.040.11.....	160	797.....	398	823B.....	175	863.....	196	900.628.....	231
712B.....	158	798.....	398	824.....	175, 398	864.....	196	901.....	156
713.001.11.....	160	799.....	398	824.xxx.00.....	174	865.....	200	901B.....	156
714.....	193	800.001.....	227	824.xxx.10.....	174	865.1.....	201	902.....	157
714B.....	193	800.005.01.....	236	827.....	196	865.9.....	199	903.....	191
715.....	188	800.503.....	228	835.....	169	865B.....	200	904.....	191
715B.....	188	800.504.....	230	835.001.....	170	866.501.....	222	905.....	191
716.....	167	800.505.....	228	835.503.....	168	866.601.....	221	906.....	162-163
716.061.....	167	800.506.....	173	835.990.....	168	866.602.....	221	906B.....	163, 166
718.....	184-185	800.509.....	233	836.....	192	867.5B.....	210	907.....	161, 164-165
718B.....	184-185	800.510.....	233	837.....	195	867.6B.....	210	909.....	161
721.....	160	800.511.....	233	838.....	198, 220	867.701.....	209	910.....	161
722A.....	174	800.512.....	234	839.....	197	868.....	194	911.....	150-151
724.....	175, 398	800.513.....	234	840.....	202	870.....	218	911B.....	158
724.xxx.00.....	174	800.514.....	234	841.....	202	880.5.....	220	912.....	149, 172
724.xxx.10.....	174	800.515.....	232	842.....	161	880.511.....	225	912B.....	158
727.....	196	800.516.....	234	843.....	161	880.512.....	225	914.....	193
735.....	169	800.517.....	234	844.....	202	880.513.....	225	914B.....	193
735.001.....	170	800.518.....	234	845.....	202	880.521.....	220	915.....	188-189
736.....	192	800.520.....	232	846.....	203	880.531.....	224	915B.....	188
737.....	195	800.521.....	234	847.....	203	880.541.....	221	916.....	167
738.....	198, 220	800.522.....	234	848.....	201	880.542.....	221	918.....	184-185
739.....	197	800.524.....	232	848B.....	201	880.551.....	222	921.....	160
740.....	202	800.525.....	229	849.....	187	880.56.....	226	922.033B.....	223
741.....	202	800.527.....	230	849B.....	187	880.57.....	226	922A.....	174
742.....	161	800.606.....	182	850.0.....	171	881.501.....	224	922B.....	174
743.....	161	800.616.....	182	850.6.....	171	881.511.....	225	923.001.....	236
744.....	202	800.622.....	204	851.....	187	881.512.....	225	923A.....	175
745.....	202	800.623.....	204	851B.....	187	881.521.....	222	924.....	175, 398
746.....	203	800.624.....	235	852.....	157	881.531.....	224	924.xxx.00.....	174
747.....	203	800.625.....	235	852B.....	157	881.541.....	223	924.xxx.10.....	174
748.....	201	800.626.....	173	853.....	167	890.....	216	927.....	196
748B.....	201	800.627.....	231	854.....	206	890.5.....	217	935.....	169
749.....	187	800.628.....	231	855.....	176, 179, 211	890.6.....	212	935.001.....	170
750.0.....	171	801.....	156	855.3.....	181	891.....	213, 215	935.503.....	168
751.....	187	801B.....	156	855.501.....	178	891.517.....	213	935.990.....	168
751B.....	187	806.....	162-163	855.503.....	177	891.521.....	215	936.....	192
753.....	167	806B.....	163, 166	855.504.....	177	899.....	369	937.....	195
754.....	206	807.....	164-165	855.506.....	183	900.001.....	227	938.....	198-199, 220

CODICE	PAGINA	CODICE	PAGINA	CODICE	PAGINA	CODICE	PAGINA	CODICE	PAGINA
939	197	980.531	224	JS1111DF	65	K915	241	OMM13	88
940	202	980.541	221	JS1111K	62	K918	242	OMM14	88
941	202	980.542	221	JS1120CF	68	K922	242	OMM15	89
944	202	980.551	222	JS1122AF	66	K927	243	OMM16	89
945	202	980.56	226	JS1122BF	67	K935	243	OMM17	89
946	203	980.57	226	JS1122EF	66	K936	242	OMM18	89
947	203	981.501	224	JS1122HF	63	K937	243	OMM19	90
948	201	981.511	225	JS1122VF	64	K938	244	OMM20	90
948B	201	981.512	225	JS1125VF	67	K940	244	OMM21	90
949	187	981.521	222	JS1210VF	65	K941	244	OMM22	90
949B	187	981.531	224	JS1222VF	64	K950	241	OMM23	91
950.0	171	981.541	223	JS1225VF	67	K955	245	OMM24	91
950.6	171	990	216, 394-395	JS123XF	66	K958	241	OMM25	92
951	187	990.0	395	JS1243HM	68	K965	241	OMM26	91
953	167	990.088	294	JS1411DF	65	OMA30	83	OMM27	91
954	205-206	990.5	217	JS1531L	62	OMA30	93	OMM28	92
955	176, 179, 211	990.6	212	JS1617K	62	OMA30000	83	OMM29	92
955.3	181	991	213, 215, 395	JS2243HM	68	OMA30000	93	OMM30	92
955.302	181	991.183	251	JS2345X	63	OMF-4X	82	OMM35	88
955.501	178	991.184	249	JS3456XF	63	OMF001	80	OMM36	86
955.503	177	991.283	252	JS610VF	65	OMF002	80	OMS01	85
955.504	177	991.517	213	JS611DF	64	OMF106	73	OMS02	85
955.506	183	991.521	215	JS617K	62	OMF113	73	OMS03	85
955.510	183	992	248	JS641HM	66	OMF114	79	OMS04	85
955.604	210	992.183	251	JS644D	62	OMF118	79	OMS05	86
955.701	176	992.283	252	JS711DF	64	OMF125	79	OMS06	86
955.8	211	992.383	249	JS725VFR	63	OMF126	74	OMS07	86
955.801	180	993.0	254	JS920CF	68	OMF133	74	OMS08	87
955.803	229	998	375	JS922AF	66	OMF136	83	OMS08	87
955.806	231	999	358	JS922BF	67	OMF157	78	OMS09	87
955.8B	211	999.100.11	356	JS922EF	66	OMF160	77	OMS10	87
955.901	209	999.110.00	356	JS922HF	63	OMF165	81	OMS11	87
955.902	209	999.500.01	357	JS922VF	64	OMF174	73	OMS12	88
956.501	209	BAG-001	383	JS925VF	67	OMF183	76	OMS13	88
956.601	212	BBS-001	368	JT016	57	OMF184	76	OMS14	88
956.701	212	BTS-002	382	JT101AO	54	OMF201	82	OMS15	89
956.702	212	CMT-TGA	369	JT101B	54	OMF205	75	OMS16	89
956.8	208	CMT10	354	JT101BIF	55	OMF221	77	OMS17	89
956.851	207	CMT11	355	JT101BR	54	OMF222	78	OMS18	89
956.852	207	CMT300	362-363	JT101D	55	OMF223	78	OMS19	90
957	192	CMT3000	364	JT111C	53	OMF226	81	OMS20	90
958	189	CMT333	366-367	JT118A	56	OMF228	77	OMS21	90
959	203	CMT333-325	368	JT118B	56	OMF229	76	OMS22	90
960	203	CMT334	368	JT119B0	53	OMF230	75	OMS23	91
961	206	CMT650	365	JT123X	56	OMF232	75	OMS24	91
961.6	205	CMT656	371	JT127D	56	OMF233	74	OMS27	91
963	196	CMT792	133	JT141HM	57	OMF243	80	OMS29	92
964	196	CMT7E	352	JT144D	53	OMF245	81	OMS30	92
965	190, 200	CMT8E	352	JT218A	56	OMF251	82	OMS35	88
965.1	201	CMT900	370	JT234X	55	OMM-X33	94	OMS36	86
965.9	199	DAF-001	379	JT244D	53	OMM-X37	94	PCL-1	383
965B	200	DAG-001	379	JT244DDC	53	OMM-X4	93	PGC	360
966.501	222	DET-001	377	JT301CD	55	OMM01	85	PGD-1	361
966.601	221	DET-002	377	JT318VF	55	OMM02	85	PNL	233
966.602	221	DET-003	377	JT341HM	57	OMM03	85	PPJ-002	359
967.5B	210	DET-004	377	JT344D	54	OMM04	85	PTC-1	358
967.6B	210	DHG-001	378	JT718BF	56	OMM05	86	RCS	372~374
967.701	209	DMM-001	378	JT744D	54	OMM06	86	TMP	376
968	194	DSS	381	K	36	OMM07	86	TMP-R12	376
970	218	FR2M	383	K174	239	OMM08	87	TW-006	380
980.5	220	GLAS/RTBRN	229	K906	240	OMM08	87	TW-200	380
980.511	225	IMBALLO143	387	K911	239	OMM09	87		
980.512	225	JS032	59	K911B	240	OMM10	87		
980.513	225	JS1025VF	67	K912	239	OMM11	87		
980.521	220	JS1110VF	65	K914	240	OMM12	88		

Lame

- SEMPRE** controllare attentamente che tutte le lame non presentino danni o difetti prima del loro utilizzo. Non utilizzare lame che abbiano denti danneggiati o mancanti.
- SEMPRE** indossare occhiali e cuffie protettive per le orecchie durante l'utilizzo.
- SEMPRE** leggere attentamente il manuale del produttore e le istruzioni di utilizzo prima di qualsiasi uso.
- SEMPRE** utilizzare una guida di battuta ed un cuneo separatore durante l'utilizzo di lame sul tavolo da lavoro. Mai realizzare lavori di taglio a mano libera
- SEMPRE** utilizzare pressori di bloccaggio o di fissaggio, in particolare nel caso di lavori su pezzi di legno di dimensioni ridotte o stretti.
- SEMPRE** accertarsi che la corrente elettrica sia disinserita prima di pulire o sistemare la vostra lama o comunque prima di effettuare qualsiasi cambiamento su di essa.
- SEMPRE** tenere i vostri utensili ben affilati, puliti e riposti in luogo sicuro onde evitare rotture o incidenti che possano compromettere l'effettiva durata di vita dell'utensile.
- SEMPRE** lavorate i vostri pezzi spingendoli contro il movimento di rotazione delle lame su seghe da banco.
- SEMPRE** assicurarsi che il blocco in lavorazione sia completamente appoggiato prima e dopo il taglio.

- MAI** rimuovere le protezioni da radiali e troncatrici.
- MAI** rimuovere il cuneo separatore, le guide o i sistemi anti-contraccolpo dal tavolo da lavoro.
- MAI** utilizzare utensili rovinati o danneggiati.
- MAI** utilizzare lame con denti scheggiati o mancanti.
- MAI** forzare la lavorazione durante un'operazione di taglio.
- MAI** cambiare la lama installata su macchina prima di staccare la presa di corrente.
- MAI** apportare aggiustamenti o cambiamenti mentre la lama viene utilizzata.



VELOCITÀ DI ROTAZIONE CONSIGLIATA DELLA LAMA

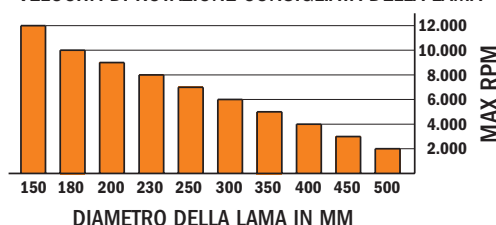

Teste portacoltelli

- SEMPRE** controllate attentamente che le lame non presentino danni o difetti prima del loro utilizzo.
- SEMPRE** indossate occhiali e cuffie di protezione durante l'utilizzo.
- SEMPRE** leggete attentamente il manuale del produttore e le istruzioni di utilizzo prima dell'uso.
- SEMPRE** utilizzate le protezioni fornite assieme alla testa.
- SEMPRE** utilizzate la testa con una guida. Non effettuate tagli a mano libera.
- SEMPRE** utilizzate pressori di bloccaggio o di fissaggio, in particolare nel caso di lavori su pezzi di dimensioni ridotte o stretti.
- SEMPRE** scollegate la testa dalla corrente elettrica prima di pulire o sistemare l'utensile e prima di ogni altra eventuale operazione sulle lame.
- SEMPRE** assicuratevi che il dado dell'albero del motore sia stretto prima di collegare l'utensile alla corrente.
- SEMPRE** controllate che i coltelli siano inseriti correttamente nelle teste con coltelli intercambiabili.
- SEMPRE** tenete i vostri utensili ben affilati, puliti e riposti in luogo sicuro onde evitare rotture o incidenti che possano compromettere l'effettiva durata di vita dell'utensile.
- SEMPRE** lavorate il vostro blocco spingendolo contro il movimento di rotazione dei coltelli.
- SEMPRE** assicuratevi che il blocco in lavorazione sia completamente appoggiato prima e dopo il taglio.

- MAI** togliere le protezioni o qualsiasi altro dispositivo prima e dopo il taglio.
- MAI** utilizzare coltelli rovinati o difettosi.
- MAI** forzare la lavorazione o sovraccaricare l'utensile.
- MAI** cambiare lama, coltelli e apportare aggiustamenti quando l'utensile è collegato alla corrente elettrica.
- MAI** regolare l'utensile mentre la lama è in movimento.



VELOCITÀ DI ROTAZIONE CONSIGLIATA DELLA TESTA

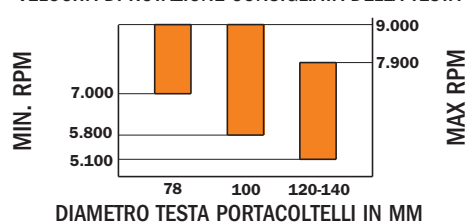

Frese

- SEMPRE** prima di utilizzarli, assicuratevi che i vostri utensili non siano difettosi.
- SEMPRE** indossate occhiali e cuffie di protezione durante l'utilizzo.
- SEMPRE** leggete attentamente il manuale del produttore e le istruzioni di utilizzo prima dell'uso.
- SEMPRE** assicuratevi che almeno il 75% dell'attacco sia propriamente inserito nella pinza della fresatrice.
- SEMPRE** quando è possibile utilizzate gli anelli guida per ridurre le flessioni laterali della fresa.
- SEMPRE** utilizzate una guida quando lavorate sul tavolo da fresatura.
- SEMPRE** riducete la velocità della fresatrice quando lavorate con frese di diametro grande.
- SEMPRE** regolate sempre la guida così che ci sia sempre spazio tra il cuscinetto e il pezzo lavorato.
- SEMPRE** rimuovete i residui del materiale lavorato (superiore in quantità a 10mm) in più di una passata.
- SEMPRE** tenete i vostri utensili affilati, puliti e conservateli in un luogo sicuro per evitare rotture accidentali e garantire una lunga durata di vita degli stessi.

- MAI** utilizzare utensili difettosi, nemmeno se sospettate che lo siano.
- MAI** forzare l'utensile dentro la pinza completamente. Lasciate almeno 3,2mm (1/8") di spazio dal fondo.
- MAI** forzare l'utensile dentro la fresatrice o sovraccaricare quest'ultima.

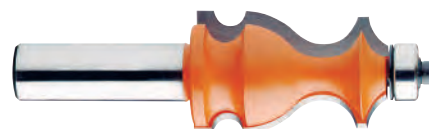

VELOCITÀ DI ROTAZIONE CONSIGLIATA DELLA FRESA



Tabella di conversione

POLLCI DECIMALI	POLLCI (FRAZIONI) (x)						MILLIMETRI					
	1/64	1/32	1/16	1/8	1/4	1/2	mm	1" + (x)	2" + (x)	3" + (x)	4" + (x)	5" + (x)
0.015625	1/64						0.397	25.400	50.800	76.200	101.600	127.000
0.031250		1/32					0.794	25.797	51.197	76.597	101.997	127.397
0.046875	3/64						1.191	26.194	51.595	76.994	102.394	127.794
0.062500			1/16				1.588	26.591	51.991	77.391	102.791	128.191
0.078125	5/64						1.984	26.988	52.388	77.788	103.188	128.588
0.093750		3/32					2.381	27.384	52.784	78.184	103.584	128.984
0.109375	7/64						2.778	27.781	53.181	78.581	103.981	129.381
0.125000				1/8			3.175	28.178	53.578	78.978	104.378	129.778
0.140625	9/64						3.572	28.575	53.975	79.375	104.775	130.175
0.156250		5/32					3.969	28.972	54.372	79.772	105.172	130.572
0.171875	11/64						4.366	29.369	54.769	80.169	105.569	130.969
0.187500			3/16				4.762	29.766	55.166	80.568	105.966	131.366
0.203125	13/64						5.159	29.766	55.562	80.962	106.362	131.762
0.218750		7/32					5.556	30.162	55.959	81.359	106.759	132.159
0.234375	15/64						5.953	30.956	56.356	81.756	107.156	132.556
0.250000					1/4		6.350	31.353	56.753	82.153	107.553	132.953
0.265625	17/64						6.747	31.750	57.150	82.550	107.950	133.350
0.281250		9/32					7.144	32.147	57.547	82.947	108.347	133.747
0.296875	19/64						7.541	32.544	57.944	83.344	108.744	134.144
0.312500			5/16				7.938	32.941	58.341	83.741	109.141	134.541
0.328125	21/64						8.334	33.338	58.738	84.138	109.538	134.938
0.343750		11/32					8.731	33.734	59.134	84.534	109.934	135.334
0.359375	23/64						9.128	34.131	59.531	84.931	110.331	135.731
0.375000				3/8			9.526	34.528	59.928	85.328	110.728	136.128
0.390625	25/64						9.922	34.925	60.325	85.725	111.125	136.525
0.406250		13/32					10.319	35.322	60.722	86.122	111.522	136.922
0.421875	27/64						10.716	35.719	61.119	86.519	111.919	137.319
0.437500			7/16				11.112	36.116	61.516	86.916	112.316	137.716
0.453125	29/64						11.509	36.512	61.912	87.312	112.712	138.112
0.468750		15/32					11.906	36.909	62.309	87.709	113.109	138.509
0.484375	31/64						12.303	37.306	62.706	88.106	113.506	138.906
0.500000						1/2	12.700	37.703	63.103	88.503	113.903	139.303
0.515625	33/64						13.097	38.100	63.500	88.900	114.300	139.700
0.531250		17/32					13.494	38.497	63.897	89.297	114.697	140.097
0.546875	35/64						13.891	38.894	64.294	89.694	115.094	140.494
0.562500			9/16				14.288	39.291	64.691	90.091	115.491	140.891
0.578125	37/64						14.684	39.688	65.088	90.488	115.888	141.288
0.593750		19/32					15.081	40.084	65.484	90.884	116.284	141.684
0.609375	39/64						15.478	40.481	65.881	91.281	116.681	142.081
0.625000				5/8			15.875	40.878	66.278	91.678	117.078	142.478
0.640625	41/64						16.272	41.275	66.675	92.075	117.475	142.875
0.656250		21/32					16.669	41.672	67.072	92.472	117.872	143.272
0.671875	43/64						17.066	42.069	67.469	92.869	118.269	143.669
0.687500			11/16				17.462	42.466	67.866	93.266	118.666	144.066
0.703125	45/64						17.859	42.862	68.262	93.662	119.062	144.462
0.718750		23/32					18.256	43.259	68.659	94.059	119.459	144.859
0.734375	47/64						18.653	43.656	69.056	94.456	119.856	145.256
0.750000					3/4		19.050	44.053	69.453	94.855	120.253	145.653
0.765625	49/64						19.447	44.450	69.850	95.250	120.650	146.050
0.781250		25/32					19.844	44.847	70.247	95.647	121.047	146.447
0.796875	51/64						20.241	45.244	70.644	96.044	121.444	146.844
0.812500			13/16				20.638	45.641	71.041	96.441	121.841	147.241
0.828125	53/64						21.034	46.038	71.438	96.838	122.238	147.638
0.843750		27/32					21.431	46.434	71.834	97.234	122.634	148.034
0.859375	55/64						21.828	46.831	72.231	97.631	123.031	148.431
0.875000				7/8			22.225	47.228	72.628	98.028	123.428	148.828
0.890625	57/64						22.622	47.625	73.025	98.425	123.825	149.225
0.906250		29/32					23.019	48.022	73.422	98.822	124.222	149.622
0.921875	59/64						23.416	48.419	73.819	99.219	124.619	150.019
0.937500			15/16				23.812	48.816	74.216	99.616	125.016	150.416
0.953125	61/64						24.209	49.212	74.612	100.012	125.412	150.812
0.968750		31/32					24.606	49.609	75.009	101.409	126.809	152.209
0.984375	63/64						25.003	50.000	75.406	101.806	127.206	152.606
								50.403	75.803	102.203	127.603	153.003

Legenda

  Metallo duro saldato	 Grana di metallo duro	 Metallo duro integrale	 Coltellini reversibili in metallo duro
 Acciaio legato	 Acciaio super rapido	 Acciaio ad alte prestazioni	 Acciaio al carbonio
 Acciaio altamente legato	 Corpo resistente tagliato al laser 44 HRC	 Bi-metallo con 8% di cobalto	 Bi-metallo con 8% di cobalto rivestito TiN
 Metallo duro Cermet	 Policristallino (Diamante)	 Policristallino (Diamante)	 Grana diamantata
 Utensile con cuscinetto di guida	 1 tagliente	 2 taglienti	 3 taglienti
 4 taglienti	 1 tagliente positivo + 1 tagliente negativo	 2 taglienti positivi + 1 tagliente negativi	 2 taglienti positivi + 2 taglienti negativi
 3 taglienti positivi + 3 taglienti negativi	 4 taglienti positivi + 4 taglienti negativi	 3 taglienti con romptruciolo	 1 incisore a forare
 2 incisori a forare	 4 incisori a forare	 Rotazione destra	 Rotazione sinistra
 Rotazione ambidestra	 Utensile con anti-contraccolpo	 Utensile con spoglia radiale	 2 taglienti a fresare e 1 a forare
 Angolo assiale	 Avanzamento meccanico	 Avanzamento manuale	 Rifilare
 Fresare, tagliare	 Profilare	 Mortasare	 Forare a spirale o interpolare
 Non forare assialmente	 Usare solo su banchi da lavoro	 Lame silenziate con intagli riempiti	 Lame silenziate senza intagli riempiti
 Lame in imballo di plastica	 Lame in blister	 Lame in scatola di cartone	 Confezione di plastica per teste portacoltelli
 Confezione di plastica per frese	 ORANGE CHROME® Lame cromate e silenziate	 ORANGE SHIELD® Rivestimento PTFE arancio	 CMT CONTRACTOR TOOLS®
 ITK PLUS® CONTRACTOR ITK PLUS®	 Affilatura con angolo assiale	 XTREME Utensile ad alte prestazioni	 EXTRA HARD DLCS CHROME COATING Rivestimento DLCS Chrome
 Usare i guanti protettivi	 Proteggere gli occhi	 Proteggere l'udito	 Indossare la maschera
 Usare le calzature di sicurezza	 Indossare il casco di protezione	 HV10 Durezza del materiale valutata con prova Vickers da 10 Kg (HV10).	 N/mm ² Resistenza alla flessione (espressa in N/mm ²).
 Attenzione! Pericolo generico			

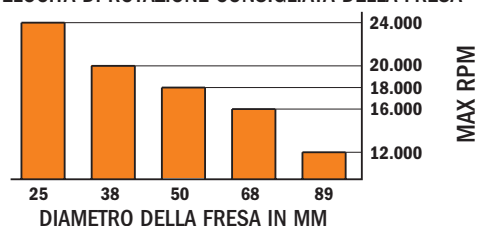
Condizioni generali di vendita

PREMESSA

I prodotti **C.M.T.** sono soggetti ad un continuo sviluppo tecnologico, ottenuto attraverso la ricerca tecnica, la sperimentazione di laboratorio ed applicativa, svolta su larga scala sui più impegnativi mercati mondiali. Disegni quotati, dati e caratteristiche tecniche, fotografie, illustrazioni del prodotto e del confezionamento, sono forniti a scopo informativo e non hanno carattere impegnativo. C.M.T. si riserva pertanto di apportare ogni modifica ed i miglioramenti che riterrà necessari, senza peraltro assumersi l'impegno di estendere le innovazioni anche ai prodotti già forniti, né incorrere in alcun genere di obbligazione. Le tolleranze dimensionali d'uso sui prodotti finiti, che sui componenti, nei limiti definiti dalle norme tecniche inerenti la categoria dei prodotti specifici, si intendono implicitamente ammesse.

ACCETTAZIONE DEL CONTRATTO

Tutte le ordinazioni dei nostri prodotti si intendono accettate esclusivamente ai prezzi ed alle condizioni di vendita in vigore all'epoca della consegna della merce.

Ogni ordinazione viene accettata ed ogni fornitura viene eseguita alle Condizioni Generali di Vendita, di seguito indicate; pertanto il conferimento di un ordine o l'accettazione di un'offerta, dati sotto qualsiasi forma, valgono espressa integrale accettazione di tali Condizioni Generali di Vendita, senza riserva di sorta, salvo che eventuali deroghe siano state confermate per iscritto da **C.M.T.** Per quanto non previsto dalle Condizioni Generali di Vendita sotto riportate, avranno valore le norme del Codice Civile italiano. Le offerte e le conferme, si intendono salvo disponibilità. Le ordinazioni anche se raccolte tramite il nostro personale di vendita, si intendono subordinate alla nostra accettazione, che può essere anche parziale. L'emissione e l'invio della conferma d'ordine, ratifica l'avvenuta formale accettazione dell'ordinazione ed il contestuale inserimento dell'ordine stesso, nei piani di produzione e/o di consegna; pertanto non potranno essere accettate variazioni di qualsivoglia genere, né annullamenti parziali o totali dell'ordine, trascorsi tre giorni dalla data di ricevimento da parte di **C.M.T.**

PREZZI

Il prezzo indicato sui listini **C.M.T.**, offerte commerciali o conferme d'ordine, è quotato al netto in euro: si intende fisso ed invariabile per merce resa "franco proprio stabilimento" - I.V.A. esclusa. L'aliquota I.V.A. sarà quella vigente nel giorno della spedizione. I prezzi indicati sui cataloghi, sui listini e nella conferma d'ordine, hanno carattere esclusivamente indicativo e non impegnano in alcun modo **C.M.T.**, la quale si riserva il diritto di apportare agli stessi, variazioni adeguate agli intervenuti aumenti di costo della mano d'opera e delle materie prime e degli altri elementi di costo che si fossero verificati nel corso del contratto e fino al giorno della spedizione. I prezzi dei prodotti **C.M.T.**, sono quelli del listino vigente alla data della spedizione.

TERMINI DI CONSEGNA

I termini di consegna indicati nella conferma d'ordine, hanno carattere puramente indicativo e sono comunicati senza garanzia. Se accettati, sono validi in normali condizioni di lavoro, salvo casi fortuiti o di forza maggiore od imprevisti, tra i quali i ritardi di consegna delle materie prime, mancanza della forza motrice e più in generale tutti quei fatti non imputabili a dolo o colpa grave di **C.M.T.** Il mancato rispetto dei termini indicati, non pregiudica la validità dell'ordinazione, né costituisce motivo plausibile di annullamento totale o parziale dell'ordine. I prodotti di serie, potranno essere spediti entro cinque giorni lavorativi dal ricevimento dell'ordine, salvo imprevisti o cause di forza maggiore. Nessuna responsabilità di ordine patrimoniale o d'altro genere affine, potrà essere imputata a **C.M.T.**, qualora dovessero verificarsi ritardi nelle consegne e/o nei trasporti, conseguenti a cause di forza maggiore o dipendenti dal comportamento del vettore.

GARANZIA

Gli utensili professionali e gli altri prodotti **C.M.T.** sono realizzati secondo metodologie tecniche rigorose, pertanto vengono garantiti esenti da difetti di materiale o di fabbricazione. La garanzia esclude prioritariamente l'obbligo di risarcire danni diretti od indiretti, conseguenti all'impiego del prodotto **C.M.T.** anche nel caso di rottura; anche se ciò dovesse causare danni a persone e/o cose. La garanzia esclude ogni rivalsa per danni diretti ed indiretti. Deve ritenersi escluso dalla garanzia, qualsiasi danneggiamento conseguente all'impiego improprio o colposo od in contrasto con i limiti di impiego dettati dalle norme e/o riportati sui cataloghi e/o sui documenti tecnici **C.M.T.** La garanzia è inoltre esclusa nel caso di una affilatura inidonea, usura ordinaria, installazione non corretta od uso improprio. Si esclude altresì qualsiasi indennizzo per danni, sia diretti che indiretti, eccettuato il caso in cui sia rilevabile una grave negligenza. **C.M.T.** si impegna alla riparazione od alla sostituzione del prodotto che, sia all'esame oggettivo dei propri tecnici che a seguito di prove di laboratorio risultasse manifestamente difettoso per cause inerenti il ciclo di produzione. Qualsiasi reclamo per vizi o difetti di qualità del prodotto, anche se non apparenti, deve essere proposto, sotto pena di decadenza, entro il termine di quindici giorni dal ricevimento della merce ed esclusivamente in forma scritta. Il difetto che dovesse evidenziarsi in un secondo tempo, dovrà essere segnalato immediatamente, con una dettagliata descrizione delle condizioni di impiego: in tal caso **C.M.T.** si riserva la più ampia discrezionalità decisionale in ordine all'accoglimento del reclamo.

Il prodotto effettivamente difettoso, dovrà essere inviato in porto franco alla nostra sede, solo dopo la preventiva autorizzazione alla restituzione, corredandolo di dettagliate informazioni sull'impiego avvenuto e le presunte cause di difetto. In mancanza di quanto sopra, il prodotto verrà respinto. **C.M.T.** non risponde dei danni diretti od indiretti causati dai prodotti all'utilizzatore e/o a terzi, alle cose ed all'ambiente.

DIRITTI D'AUTORE

Questo catalogo è tutelato dalla legge sui diritti d'autore (n° 633 del 22/4/1941) e dalla legge n° 1485 del 14/2/1942; è quindi proibita ogni riproduzione di testi, disegni ed illustrazioni, in modo totale o parziale, con qualsiasi metodo, elettronico, meccanico, fotocopia, microfilm, registrazione od altro metodo. In ordine alla tutela dei diritti d'autore, si intende richiamare l'attenzione dei nostri Clienti distributori e rivenditori, raccomandando di tenere presente e rendere noto anche al loro personale, che ogni richiesta di utensili, con riferimento ai codici di identificazione **C.M.T.** - denominazione e forma, vincola il venditore ad offrire i prodotti **C.M.T.** e non articoli similari di altra provenienza. La mancata osservanza di tali norme, comporta l'applicazione delle sanzioni previste dalla legge.

FORO COMPETENTE

Il foro competente per qualsiasi controversia è esclusivamente quello di Pesaro, senza possibilità di alcuna modificazione, con rinuncia della controparte ad ogni eccezione al riguardo. Pertanto l'acquirente rinuncia ad ogni diritto od eccezione contraria all'integrale osservanza di questa clausola, eleggendo concordemente domicilio presso la sede di **C.M.T. Utensili S.p.A.** I contratti, anche se stipulati con acquirenti stranieri o per materiali forniti all'estero, sono regolati dalla legislazione italiana.

©: CMT, i loghi CMT, CMT ORANGE TOOLS e il colore arancio del rivestimento della superficie degli utensili sono marchi registrati di C.M.T. UTENSILI S.P.A.

Ogni altro marchio riportato nei cataloghi dei prodotti CMT e nel sito web CMT rimane di proprietà dei rispettivi produttori.

© **C.M.T. UTENSILI S.P.A.**

Questo documento Vi è stato inviato solo ad uso personale.

Qualsiasi altro uso e/o riproduzione di esso è vietata senza preventiva autorizzazione scritta rilasciata da C.M.T. UTENSILI S.P.A.

www.cmtorangetools.com

